



**2024**  
**2025**

**ARBEITSSCHUTZ**



**Ihr Spezialist für persönliche Schutzausrüstungen**  
**[www.woldo-arbeitsschutz.de](http://www.woldo-arbeitsschutz.de)**





Handschutz

1



Arbeitskleidung  
Berufsbekleidung

2



Arbeitsschuhe  
Sicherheitsschuhe | Fußschutz

3



Kopf-, Gehör-  
und Augenschutz

4



Atemschutz

5



Schweißerschutz

6



Hautschutz | Hautreinigung

7



Absturzsicherungen

8



Erste Hilfe-/  
Sicherheitseinrichtungen

9



## Was versteht man unter einer Persönlichen Schutzausrüstung (PSA)?

### Laut §1 PSA-Benutzungsverordnung heißt es konkret:

„Der Begriff Persönliche Schutzausrüstung bezieht sich laut Definition auf jede Ausrüstung, die von Arbeitnehmern während der Arbeit getragen wird, um sich vor Gefahren zu schützen, wie z.B. schwere Maschinen, elektrischen Leitungen oder das Arbeiten in Höhen. Ergänzend zu der PSA gehört auch die Zusatzausrüstung.“

Persönliche Schutzausrüstungen (PSA) müssen Arbeitnehmer z. B. in Herstellungsbetrieben, im Handwerk und auf Baustellen tragen. Mit persönlicher Schutzausrüstung ist nicht etwa Arbeits- und Berufskleidung gemeint, die beispielsweise Kleidung vor Verschmutzung schützt.

### Beispiele von PSA:

- Schutzkleidung (Schweißer-, Chemikalien- und Warnschutzkleidung, z. B. bei Arbeiten im Straßenverkehr)
- Atemschutz
- Schutzbrillen
- Gehörschutz
- Sicherheitsschuhe
- PSA gegen Absturz

### Die neue PSA-Verordnung

Die bisherige Richtlinie 89/686/EWG wird durch die neue PSA-Verordnung EU 2016/425 ersetzt. Neue Pflichten der Wirtschaftsakteure (Hersteller, Händler, Endanwender): So werden künftig auch Händler und Importeure zur Verantwortung gezogen. Bislang mussten nur die Hersteller prüfen, ob die Konformität erfüllt wird.

### EU-Konformitätserklärung

EU-Konformitätserklärung bedeutet, dass diese Verordnung und evtl. andere zutreffende EU-Rechtsvorschriften eingehalten wurden. Dies ist die Voraussetzung der CE-Kennzeichnung, entsprechend der PSA-Kategorie. Der Hersteller stellt die EU-Konformitätserklärung für jedes PSA-Modell aus und hält sie 10 Jahre bereit.

### NEU:

Der Hersteller fügt die EU-Konformitätserklärung entweder der Lieferung bei oder gibt eine Internetadresse zum Abruf der Erklärung in der Gebrauchsanleitung bzw. auf der Ware an.



**Persönliche Schutzausrüstung, die nach der alten PSA-Richtlinie zertifiziert ist und vor dem 21. April 2019 durch den Hersteller bzw. Importeur in Verkehr gebracht wurde, darf auch nach diesem Stichtag bis zum 20.04.2023 verkauft und eingesetzt werden.**

### PSA-Kategorien:

Persönliche Schutzausrüstungen werden je nach Gefährdung in drei verschiedene Risikokategorien eingestuft.

#### Kategorie

- |     |   |
|-----|---|
| I   | geringe Risiken • Konformitätserklärung notwendig   |
| II  | weder in Kategorie I oder Kategorie III aufgeführte (mittlere) Risiken • Konformitätserklärung notwendig • Baumusterprüfung mit interner Kontrolle                                    |
| III | Risiken mit schwerwiegenden Folgen wie Tod oder irreversiblen Gesundheitsschäden • Konformitätserklärung notwendig • Baumusterprüfung mit interner Kontrolle und externer Überwachung |

Die PSA-Kategorie III wurde aktuell um einige Risiken erweitert: Ertrinken, Schnittverletzungen durch handgeführte Kettensägen, Hochdruckstrahl, Messerstiche sowie schädlicher Lärm (Gehörschutz).

Das **Arbeitsschutzgesetz (ArbSchG)** regelt für alle Tätigkeitsbereiche die grundlegenden Arbeitsschutzpflichten des Arbeitgebers, die Pflichten und die Rechte der Beschäftigten sowie die Überwachung des Arbeitsschutzes nach diesem Gesetz.

Weitere Details sind in der **PSA-Benutzungsverordnung (PSA-BV)** sowie in Sicherheitstechnischen Regelungen der Berufsgenossenschaften, z. B. BGR-DGUV, dargestellt.

Der Handel und die Beschaffenheit der PSA wird in der Verordnung für Persönliche Schutzausrüstung **PSA-V EU 2016/425 (vormals Richtlinie 89/686/EWG)** geregelt.

## Pflichten des Arbeitgebers:

Der Arbeitgeber ist verpflichtet, die erforderlichen Maßnahmen des Arbeitsschutzes unter Berücksichtigung der Umstände zu treffen, die Sicherheit und Gesundheit der Beschäftigten bei der Arbeit zu beeinflussen und hat durch eine Beurteilung der für die Beschäftigten mit ihrer Arbeit verbundenen Gefährdung zu ermitteln, welche Maßnahmen des Arbeitsschutzes erforderlich sind.

## TOP Prinzip:

<b>T</b> echnisch	Technische Maßnahmen zur Unfallvermeidung
<b>O</b> rganisatorisch	Organisatorische Maßnahmen zur Unfallvermeidung
<b>P</b> ersönlich	Persönliche Schutzausrüstung (PSA) zur Verfügung stellen. Kosten für Maßnahmen nach diesem Gesetz darf der Arbeitgeber nicht den Beschäftigten auferlegen.



**Persönliche Schutzausrüstung ist den Mitarbeitern kostenfrei zur Verfügung zu stellen.**

## Gefährdungsbeurteilung und Dokumentation:

Der Arbeitgeber hat durch eine Beurteilung der für die Beschäftigten mit ihrer Arbeit verbundenen Gefährdung zu ermitteln, welche Maßnahmen des Arbeitsschutzes erforderlich sind.

## Unterweisung:

Bei der Unterweisung nach § 12 des Arbeitsschutzgesetzes hat der Arbeitgeber die Beschäftigten darin zu unterweisen, wie die PSA sicherheitsgerecht benutzt werden. Soweit erforderlich, führt er eine Schulung in der Benutzung durch. Für jede bereitgestellte PSA hat der Arbeitgeber erforderliche Informationen für die Benutzung in für die Beschäftigten verständlicher Form und Sprache bereitzuhalten.

## Bei PSA der Kategorie III gilt darüber hinaus eine besondere Unterweisung.

Für persönliche Schutzausrüstungen, die gegen tödliche Gefahren oder bleibende Gesundheitsschäden schützen soll, hat der Unternehmer die nach § 3 Abs. 2 der PSA-Benutzungsverordnung bereitzuhaltende Benutzungsinformation den Versicherten im Rahmen von Unterweisungen mit Übungen zu vermitteln. Sie sind vor der ersten Benutzung und anschließend nach Bedarf, **mindestens jedoch einmal jährlich**, im Rahmen von Unterweisungen durchzuführen.

Durch die Höherstufung des Gehörschutzes in Kategorie III ist auch hierfür eine jährliche Unterweisungspflicht vorgeschrieben. Ziel der Übungen ist, neben einer sicheren Benutzung der persönlichen Schutzausrüstungen im Rahmen der jeweiligen Arbeitsaufgaben, auch das richtige Verhalten in kritischen Situationen.

## WICHTIG:

**Eine jährliche Unterweisung mit Übungen ist Pflicht.**

Der Inhalt des Normenkapitels dient zur allgemeinen Information. Dieser erhebt keinen Anspruch auf vollständige Gesetzestexte. Änderungen vorbehalten. Alle Angaben ohne Gewähr.



## A

<b>Absturzsicherungen - Information</b>	<b>344-345</b>
Absturzsicherungen	346-354
Airbag-Weste	355
Allzweck-Socken	263
Allzweck-Tücher	340
Anstoßkappen	273
Antibesschlag-Tücher	292
Antistatik-Handschuhe	34
Antivibrations-Handschuhe	33
<b>Arbeits-</b>	
Handschuhe	10-47, 155, 161



Arbeitshandschuhe  
Seite 21

Helme	270-273, 350, 355
Hosen	73, 76-85, 88-89, 92-95, 97, 101-102, 104, 106, 109-110, 112, 114, 132, 135-137, 139, 141, 143, 145, 150-151, 158-159, 161
Jacken	76, 78, 80, 82, 86-87, 98, 105, 115, 133-134, 159, 168, 177, 206
Pullover	67-68, 173
Schuhe	152, 156, 238-361
Schutzhelme	270-273, 350, 355
Shorts	77, 79, 81, 83, 90-91, 96, 103, 107, 111, 113, 133, 151
Socken	263
Stiefel	152, 156, 238-245, 247, 250-253, 258, 260-262
Argon-Schweißerhandschuhe	35-37, 161
Ärmelschoner	160
Armschützer	31
<b>Atemschutz-Leitfaden - Information</b>	<b>296-299</b>
Atemschutzgeräte	306
Atemschutzmasken	300-305
Atemschutzsysteme	306-308, 315
Atemschutz-Vollmasken	305
Athermalgläser	317
Aufbewahrungsboxen	374
Auffanggurte/-Systeme	346-348, 351-352
<b>Augenschutz - Information</b>	<b>268</b>
<b>Augen-</b>	
Duschen	372-373
Notfallstationen	370
Schutz	284-288, 290-291, 317, 370-371
Schutzbrillen	284-288, 290-291, 317
Spüfflaschen	370-371

Spülstationen	370-371
Spülungen	370-371
Automatikhelme	314-315

## B

Baumwoll-Trikothandschuhe	17
Baumwoll-Tuchschürzen	232
Bau-Schutzhelme	270-273
Bau-Sicherheitsstiefel	238-247, 250-253, 258, 260-262
Beanies	147-149
Beinschürzen	160
<b>Bekleidung - Normen - Information</b>	<b>50-51, 157, 164</b>

Bermuda-Shorts	77, 79, 81, 83, 90-91, 96, 103, 107, 111, 113, 133, 151
Berufsschuhe	259
Besucherbrillen	284-288
Betriebs-Verbandkästen	360-363
Bindemittel	340-341
Blusen	75
Bodenständer	336
Boxen	374
<b>Brillen-</b>	<b>284-288</b>
Bänder	292
Etuis	292
Reinigungssprays	292
Reinigungsstationen	292
Taschen	292
Bügel-Gehörschützer	274, 277, 279
Bundhosen	73, 76, 78, 80, 82, 84-85, 92-95, 101, 104, 106, 109-110, 112, 132, 135, 137, 139, 143, 145, 154-155, 158, 166, 187, 193, 195-198, 201-202, 221
Bundjacken	76, 78, 80, 82, 86-87, 98, 105, 115, 133-134, 158
Business-Blusen	75
Business-Hemden	75

## C

<b>Chemikalien-Schutzbekleidung - Information</b>	<b>220</b>
Chemikalien-Schutzbekleidung	165-167, 221
Chemikalien-Schutzhandschuhe	42-47
Cordwesten, Zunft	151
<b>Corporate-Fashion - Information</b>	<b>52-53</b>
Corporate Wear	73-75
Cremes	327, 331

## D

<b>Damen-</b>	
Arbeitshosen	73, 106
Berufsbekleidung	106
Bundhosen	73, 106-108
Fleecejacken	72, 121, 178
Poloshirts	70-71
Schuhe	256-257
Shirts	72, 179
Shorts	107
Sicherheitsschuhe	256-257
Softshelljacken	124-127, 140-141, 144-145, 175-177
Strickjacken	72, 121, 178
Sweatshirts	72, 179
T-Shirts	56-57, 70
Defibrillatoren	368
Desinfektionsmittel	332-334
Dosierpumpen	330

## E

Einlegesohlen	264
Einmalhandschuhe	40-42
<b>Einweg-</b>	
Bekleidung	226
Handschuhe	40-42
Hauben	226

Defibrillatoren  
Seite 368



## Forstschutzhelme

Seite 154



Masken	300-304
Overalls	222-225
Überziehschuhe	226
Visiere	292
Vlieshauben	226
Eis-Packs	365
Elektriker-Handschuhe	34
Ersatzfilter für Atemschutzmasken	305
Ersatzgläser für Schutzbrillen	284-288
Ersatz-Kopfbänder	315-316
<b>Erste Hilfe - Information</b>	<b>358-359</b>
Erste-Hilfe-Produkte	155, 360-371
<b>ESD-Bekleidung - Information</b>	<b>182</b>
<b>ESD-</b>	
Bekleidung	183-185
Sicherheitsschuhe	238, 241-242, 244-246, 248, 250-251, 253, 256-257, 259

## F

Falldämpfer	353
Faltheadtücher	335
Feinstaubmasken	300-305
Feinstrickhandschuhe	17
Fettschürzen	232
Feuchtreinigungstücher	334
Feuerlöschdecken	319
Filter / Ersatzfilter für Atemschutzmasken	305
Filterstaubmasken	300-305
Fingerverbände	365
Flammschutzmatten- und Pasten	318-319
Fleece-Jacken	72, 121-123, 174, 178, 215
Fleece-Pullover	72, 121-123, 174, 178
<b>Forstschutz-</b>	
Bekleidung	154-155
Gummistiefel	156
Helme	154
Stiefel	156
Freizeitschuhe	259
Fußsprays	265

Frischlufthelme	306-308
Funktionssocken	263
Funktionsunterhemden	218

## G

Gamaschen	160, 162
Gaswarngeräte	309, 368
Gebläseeinheiten	306-308
<b>Gehörschutz - Information</b>	<b>269</b>
Gehörschutz	274, 276-283
Gehörschutz-Aufbewahrungsboxen	374
Gehörschutzspender	276, 278
Gelenk-Knieschoner	227
Geräuschpegel-Messgeräte	275
Gesichtsschutz	271, 283, 292-293, 316
Gesichtsschutz-Helmhalter	271-273
Gesichtsschutz-Kombinationen	271, 283, 292-293
<b>Gewebearten - Information</b>	<b>54-55</b>
Gummistiefel	156, 262
Gürtel	146, 153



Gaswarngeräte  
Seite 309

Gürteltaschen	132, 292
Gunova-Schürzen	232
Gurtgehänge	348
Guttasyn-Schürzen	232

## H

Halbmasken	304-305
Halbschuhe	238-259
Haltegurte	346-348, 351-352
Hammerketten	153
Hand-Augenduschen	372-373
<b>Handschuhe - Normen - Information</b>	<b>12-15</b>
Handschuhe	10-47, 155, 161
Handschuttschilder	317
Handtücher	335
Handtuchspender	336
Handwaschpasten	328-330
Hardshell-Jacken	140-141, 144-145, 212-213
Hauben	316

Haushalts-Handschuhe	45
<b>Hautschutz - Information</b>	<b>324-325</b>
Hautschutzplan	326
Hautpflegeprodukte	327, 331-332
Hautreinigungsprodukte	332-334, 328-330
Hautschutzprodukte	327, 331-332, 371
Helme	154, 270-273, 314-315, 350, 355
Helmhalter	271, 273
Hemden	75
<b>Herren-</b>	
Fleece-Jacken	122-123, 174, 178
Bundjacken	76, 78, 80, 82, 86-87, 98, 105, 115, 133-134
Sicherheits-Sandalen	238, 240, 248, 255
Sicherheits-Schnürstiefel	152, 238-245, 247, 250-253, 258, 260-262
Sicherheitsschuhe	238-255
Strickjacken	122-123, 174, 178
Winterjacken	128-131, 138, 140, 142, 144
Hitzehandschuhe	38
<b>Hitzeschutz-</b>	<b>162-163, 318</b>
Decken	318
Gamaschen	162
Handschuhe	38
Hauben	162
Hosen	162
Jacken	163
Mäntel	163
Matten	318
Planen	318
Höhensicherungsgeräte	350, 354
Hüte	152

Industrie-Kletterhelme	272, 355
Image-Arbeitsbekleidung	76-145
Imprägniersprays	265
Integralhelm-Kopfteile	308

## Handwaschpasten Seite 330





**Notfallduschen**  
Seite 372

## K

Kältekompressen	365
Kälteschutzbekleidung	180-181
Kappen	147-148
Kapsel-Gehörschützer	280-283
Kapuzen	209
Kapuzenpullover	173
Karabinerhaken	350
Kinderbekleidung, Zunft	150
Kinnriemen	271, 273
Kissen	319
Klargläser	316-317
Kniekissen	227
<b>Knieschoner - Anwendungsbeispiele</b>	<b>228</b>
Knieschoner	227-229
<b>Kopfschutz - Information</b>	<b>268</b>
Kopfschutzhauben	316
Kopfteile	307-308
Koppel	153
Koppelschlösser	153
<b>Korrektionschutzbrillen - Information</b>	<b>289</b>
Krankentragen	364
Krankentragen-Schränke	364
Kühlhausbekleidung	180-181

## L

Lärmschutz	274-283
Lärmschutzstöpsel	274, 276-279
Latzhosen	77, 79, 81, 83, 88-89, 97, 102, 114, 132, 136, 139, 141, 143, 145, 158-159, 161, 167, 181, 193, 199, 206-207, 217
<b>Leder-</b>	
Ärmelschoner	160
Fette	263, 265
Gamaschen	160

Gürtel	153
Handschuhe	16, 35-37, 161
Jacken	159
Schweißberjacken	159
Löschdecken	319

## M

Masken	300-305
Mastsicherungsseile	349, 353
Mechaniker-Handschuhe	16
Messerhalter	153
Messertaschen	153
Messgeräte	275, 309, 368
Mitlaufende Auffanggeräte	348
Multifunktions-Socken	263
<b>Multinorm-Bekleidung - Normen - Information</b>	<b>164</b>

<b>Multinorm-</b>	
Arbeitsjacken	
Bekleidung	165-172
Bundhosen	166, 170
Jacken	165, 168, 172
Latzhosen	167, 171
Warnschutz-Arbeitsjacken	169
Warnschutz-Bundhosen	170
Warnschutz-Latzhosen	171
Warnschutz-Winterjacken	172
Winterjacken	168, 172
Mützen	149, 152, 181

## N

Nachfüll-Sets	365
Nageltaschen	153
Nappaleder-Handschuhe	35, 37, 161
Nitril-Schutzhandschuhe	19, 22, 26, 45
Notfallduschen	372-373

## O

Oberbekleidung	56-59, 62-73, 75, 116-120, 174, 179
Ohrschutz	274-283
Ölbindemittel	340-341
Ortungsgeräte	275, 309, 368
Overalls	222-225

## P

Papierhandtücher	335
Parka	176
Pflaster	365-367, 371
Pflasterspender	365-367
Pflegecremes (Haut)	327, 331-332, 371

Pflegemittel (Schuhe)	263, 265
Pilotenjacken, Warnschutz	208-209
Poloshirts	60, 62-66, 70-71, 116, 118

### **Persönliche Schutzausrüstungen - Definition, Richtlinien - Information** 1-2

Pullover	67-68, 74, 173
Putztücher	335-339
Putztuchrollen-Bodenständer	336
PU-Warnschutz-Jacken	154, 187, 194, 196, 200-202, 206-213, 215-217
PU-Warnschutz-Latzhosen	193, 199, 206-207, 217
PVC-Schürzen	232

## R

Reanimationshilfen	368
Regenbekleidung	186, 193, 199, 206-207, 217

### **Reinigungs-**

Mittel	265, 292
Stationen	292
Tücher	292
Rettungsgeräte	350
Rettungstücher	364
<b>Rückenstützgurte - Information</b>	<b>230</b>
Rückenstützgurte	231
Rucksäcke	272, 350

## S

Sandalen	238, 240, 248, 255
Sanitätskoffer und -schränke	360-363
Säure-Schutzschürzen	232
Segeltuchschürzen	232
Seifen	332-334
Seilaufroller	320

**Oberbekleidung**  
ab Seite 56





## Schuhe Seite 248



Sensor-Desinfektionsspender	333
Shirts	56-60, 62-73, 116-120, 174, 179
Shorts	77, 79, 81, 83, 90-91, 96, 103, 107, 111, 113, 133, 151, 192
<b>Sicherheits- und Berufsschuhe - Normen - Information</b>	<b>236-237</b>
<b>Sicherheits-</b>	
Aufbewahrungsboxen	374
Behälter	374
Halbschuhe	238-259
Karabinerhaken	350
Sandalen	238, 240, 248, 255
Schlupfstiefel	262
Schnallstiefel	152
Schuhe	152, 156, 238-361
Sets	348
Stiefel	152, 156, 238-245, 247, 250-253, 258, 260-262
Traversen	350
Überschuhe	258
Sicherungsgeräte	350, 354
Sicherungsseile	349, 353
Sigma-Jacken	159
Sigma-Schutz	159
Socken	263
Softshell-Jacken	124-127, 140-141, 144-145, 175-177, 203-205, 208, 211-213, 216
Softshell-Westen	176, 203
Sommerbekleidung	56-58, 62-64, 66-67, 95
Sonnenschutzmittel	332
Sorbents	340-341
Spender	327, 329-330, 333-335
Spendersysteme	276, 278, 327, 329-330, 333-335
<b>Spezial-</b>	
Handschuhe	32-34, 38
Reiniger	328-329
Schuhe	258
Spritzerschutzdecken	318
Spülduschen	372-373
Sweatjacken	68-69, 72, 174
Sweatshirts	67-69, 72-73, 120, 174, 179, 194, 214

## SCH

Schaumreiniger	263, 265, 328-329
Schuhleinlegesohlen	264
Schlängel	341
Schleiferschutzbrillen	290
Schleifhelme	316
Schmutzoveralls	224
Schnallstiefel	152
Schnittschutz-Handschuhe	24-33
Schnittschutz-Stiefel	156
Schnürsenkel	264
Schnürstiefel	152, 238-245, 247, 250-253, 258, 260-262
Schränke	364
Schuh-Deos	265
Schürzen	232
<b>Schutz-</b>	
Brillen	284-288, 290-291, 317
Folien	292
Handschuhe	10-47, 155, 161
Hauben	315
Helme	154, 270-273, 306, 314-315, 350, 355
Masken	300-305
Overalls	222-225
Pasten	319
Planen	318
Salben	327, 331-332
Schilder	316
Vorhänge	320-321
Wände	321
<b>Schweißen (Persönlicher Arbeitsschutz) - Information</b>	<b>312</b>
Schweißbänder	271
<b>Schweißer-</b>	
Ärmel	160
Ärmelschoner	160
Bekleidung	158-161
Brillen	291, 317
Bundhosen	158
Bundjacken	158-159, 161
Decken	318
Gamaschen	160
Handschuhe	35-38, 161
Handschuttschilder	316-317
Hauben	315-316

Jacken	158-159, 161
Kissen	319
Kopfhäuben	316
Latzhosen	158-159, 161
Lederjacken	159
Schürzen	159-160
Schutzhauben	315-316
Schutzhelme	314-315
Schutzschilder	316
Schutzvorhänge	319-321
Solarkopfhäuben	315
Stiefel	258

## Schweißerschutz-Bekleidung - Normen - Information

157

### Schweißerschutz-

Bekleidung	158-161
Brillen	291, 317
Gläser	291, 317
Handschuhe	35-38, 161
Schwenkseilaufröller	320

## Schweißer-Schutzhelme Seite 315



## ST

Staubmasken	300-305
Stauboveralls	223-224
Stellwände	321
Steppjacken	138
Stiefel	152, 156, 262
Stretchhosen	94, 137, 155, 195-196
Strickhandschuhe	17, 32
Strickjacken	72, 121-123, 174, 178
Strickmützen	61, 148-149, 152, 181
Stulpen	226
Sturmhauben	181

## T

Thermojacken	140, 142, 144
Thermosocken	263
Toilettenpapiere	335

Tragen	364
Traversen	350
Trekkingschuhe	259
Trikotputztücher	335
T-Shirts	56-59, 70, 117, 119



**Thermosocken**  
Seite 263

Tuchschürzen	232
Tücher	335-339
Türtraversen	350
Tyvek-Overalls	224

## U

<b>Übergrößen - Information</b>	<b>219</b>
Überziehschuhe	226, 258, 263
Unterwäsche	218
Unterziehhauben	316
UV-Hautschutzcreme	332

## V

<b>Verband-</b>	
Koffer	360-363
Schränke und -kästen	360-363
Taschen	155, 360-362
Verbindungsmittel	349, 353
Visierkopfteile	292, 307-308
Viskose-Tücher	339

Vliesrollen	340
Vollmasken	304
Vollsicht-Schutzbrillen	290
Vorhänge	319-321
Vorsatzscheiben	315-317

## W

Waldarbeiter-Bekleidung	154-155
Waldarbeiter-Stiefel	156
Wandhalterungen	330, 336

### Warnschutz-

T-Shirts	189, 191
Bekleidung	187-217
Blousons	187, 194, 196, 200-202, 206-213, 215-217

Bundhosen	187, 193, 195-198, 201-202
-----------	----------------------------

Bundjacken	187, 194, 196, 200-202, 206-213, 215-217
------------	--

Latzhosen	193, 199, 206-207, 217
-----------	------------------------

Parkas	206
--------	-----

Poloshirts	190, 191
------------	----------

Regenhosen	187
------------	-----

Shirts	189-191, 194, 214
--------	-------------------

Shorts	192
--------	-----

Softshelljacken	203-205, 208, 211-213, 216
-----------------	----------------------------

Sweatshirts	194, 214
-------------	----------

Westen	188, 203, 210, 214
--------	--------------------

Werkzeug-Gürteltaschen	132
------------------------	-----

Westen	99, 151, 176, 188, 203, 210, 214, 355
--------	---------------------------------------

WIG-Schweißer-Handschuhe	35, 37, 161
--------------------------	-------------

### Winter-

Handschuhe	39
------------	----

Jacken	128-131, 138, 140-142, 144-145, 176
--------	-------------------------------------

Latzhosen	77, 79, 81, 83, 88-89, 97, 102, 114, 132, 136, 139, 141, 143, 145
-----------	---

Mützen	149, 152, 181
--------	---------------

Schnürstiefel	152, 238-245, 247, 250-253, 258, 260-262
---------------	--

Softshell-Jacken	124-127, 140-141, 144-145, 175-177
------------------	------------------------------------

Stiefel	260-262
---------	---------

Warnschutzbekleidung	203-217
----------------------	---------

Wischtücher	335-339
-------------	---------

Workertaschen	132
---------------	-----

Wundgel	371
---------	-----

## Z

Zellstofftücher	338
-----------------	-----

Zimmermannshüte	152
-----------------	-----

Zubehör für Arbeitsschutzhelme	271-273
--------------------------------	---------



**Zunftwesten**  
Seite 151

### Zunft-

Bekleidung	150-153
------------	---------

Stiefel	152
---------	-----

Westen	151
--------	-----

Zubehör	152-153
---------	---------

### Nützliche Hinweise:

Dieser Katalog enthält die am Tag seiner Herausgabe geltenden Preise. Die Preise sind freibleibend und wir behalten uns vor, die am Tage der Lieferung gültigen Preise zu berechnen. **Bei allen in diesem Werbemittel genannten Preisen handelt es sich um UVP der E.I.S. GmbH & Co. KG.** Alle Preise zuzüglich der gesetzlichen Mehrwertsteuer. Unsere Angebote richten sich ausschließlich an Gewerbetreibende. Bei Geräten und sperrigen Gütern Lieferung ab Werk vorbehalten. Die Lieferungen erfolgen ohne Dekoartikel. Technische Änderungen, Sortimentsänderungen und Liefermöglichkeiten bleiben ausdrücklich vorbehalten. Für Irrtümer, Druckfehler, Farbabweichungen sowie fehlerhafte technische Daten und Abbildungen wird eine Haftung ausgeschlossen.

#### Bitte beachten Sie:

Grundlage sind ausschließlich die „Allgemeinen Geschäftsbedingungen“ des durch Ihr Unternehmen beauftragten E.I.S.-Partners. Sollten Ihnen die „Allgemeinen Geschäftsbedingungen“ nicht bekannt sein, fordern Sie diese bitte an. Sie können die „Allgemeinen Geschäftsbedingungen“ auch jederzeit auf der Webseite des beauftragten E.I.S.-Partners einsehen.

Gebrauchte Elektronikaltgeräte sowie Batterien und Akkus müssen laut Gesetz einer umweltverträglichen Entsorgung zugeführt werden. Bei der Bestellung neuer Waren können Sie Ihren Händler mit der Entsorgung von Geräten verschiedener Kategorien beauftragen. Nähere Informationen hierzu erhalten Sie unter [elektrogesetz.de](http://elektrogesetz.de) oder direkt bei Ihrem Händler.

**Verantwortung:** Das für diesen Katalog eingesetzte Papier stammt aus verantwortungsvoller Waldwirtschaft.



Herausgeber: E.I.S. Beschaffungs- und Marketing GmbH & Co. KG, Köln, handelnd für den auf der Titelseite benannten E.I.S.-Partner Verantwortlich für den Inhalt i.S.d. PresseR: E.I.S. Beschaffungs- und Marketing GmbH & Co. KG, Köln, Geschäftsführer Bernd Ziegler

© Alle Rechte beim Herausgeber. Dieser Katalog ist urheberrechtlich geschützt und bleibt unser Eigentum. Nachdruck, auch auszugsweise, nur mit Genehmigung des Herausgebers.

# Dieser Katalog leistet einen finanziellen Beitrag zum Klimaschutz!

## Die Maßnahme

Wälder zählen nicht nur zu den wichtigsten CO<sub>2</sub>-Speichern des Planeten, sondern haben auch viele weitere positive Auswirkungen. Wälder beherbergen eine enorme Artenvielfalt. Sie filtern das Regenwasser und tragen so zu einem saubereren Grundwasser bei. Außerdem schützen sie vor Erosion, Lawinen und Überschwemmungen.

Doch die mit dem Klimawandel verbundene Zunahme von Witterungsextremen, wie Hitze, langanhaltender Trockenheit und Stürmen, bedeuten eine große Gefahr für den Wald. Baumarten, wie z.B. die Fichte, leiden unter Dürre, weil sie mit ihren flachen Wurzeln keine tieferen, wasserhaltigen Erdschichten erreichen. Dadurch werden sie geschwächt und besonders anfällig für Schädlingsbefall. Auch Stürme setzen diesen flachwurzelnenden Baumarten stark zu.

Umso wichtiger ist es, unsere Wälder mithilfe von Wiederaufforstung zu schützen und durch den Waldumbau resilienter zu machen. Baumpflanzungen sind daher eine wichtige Maßnahme, um dem flächenhaften Absterben der Wälder entgegenzuwirken und die notwendigen Waldfunktionen wiederherzustellen.

## Das Engagement

Das finanzielle Engagement setzt hier an und trägt so mit der Unterstützung eines zertifizierten Klimaschutzprojektes zum Klimaschutz bei. Pro Tonne CO<sub>2</sub>, die durch diesen Beitrag über ein zertifiziertes Klimaschutzprojekt eingespart wird, wird in Zusammenarbeit mit erfahrenen Organisationen zusätzlich ein Baum in Deutschland gepflanzt. Auf diese Weise fördern wir den Umbau von strukturarmen Waldbeständen und Monokulturen in widerstandsfähigere Mischwälder.

## Mehr Informationen

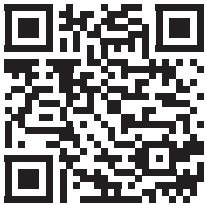

Druckprodukt mit finanziellem

**Klimabeitrag**

ClimatePartner.com/11798-2311-1006





WG

1



Leder-Handschuhe  
S. 16



Baumwoll-und Strickhandschuhe  
S. 17



Schutzhandschuhe Mechanik Nitril  
S. 18



Schutzhandschuhe Mechanik Latex  
S. 20



Montage-Handschuhe  
ab S. 21



Schnittschutz-Handschuhe  
ab S. 24



Spezial-Handschuhe  
ab S. 32



Schweißer-Handschuhe  
ab S. 35



Hitzeschutz-Handschuhe  
S. 38



Winter-Handschuhe  
S. 39



Einweg-Handschuhe  
ab S. 40



Chemikalienschutz-Handschuhe  
ab S. 42



# NORMEN UND PIKTOGRAMME

Alle in diesem Katalog angegebenen Leistungsstufen, Piktogramme und Informationen entsprechen dem Stand von September 2023. Diese Informationen können sich während der Gültigkeit des vorliegenden Kataloges ändern. Für Rückfragen und aktuelle Auskünfte stehen wir Ihnen jederzeit gerne zur Verfügung. Alle Angaben ohne Gewähr.

Generelle Erläuterungen zu erzielten Leistungsstufen (alle Prüfungen wurden unter Laborbedingungen durchgeführt):

- 1-6 / A-F Erzieltes Prüfergebnis (je höher, desto besser)
- 0 Mindestleistungsstufe nicht erreicht
- X Nicht geprüft bzw. aufgrund des Materials oder der Gestaltung nicht anwendbar

**EN 420 / EN ISO 21420    Schutzhandschuhe - Allgemeine Anforderungen und Prüfverfahren**

Legt die für alle Schutzhandschuhe anzuwendenden relevanten Prüfverfahren und die allgemeinen Anforderungen zu Gestaltungsgrundsätzen, Handschuhkonfektionierung, Widerstand des Handschuhmaterials gegen Wasserdurchdringung, Unschädlichkeit, Komfort und Leistungsvermögen sowie die vom Hersteller vorzunehmende Kennzeichnung und vom Hersteller zu liefernden Informationen fest.

**EN 388**



ABCDE

**Schutzhandschuhe gegen mechanische Risiken**

Anforderungen, Prüfverfahren, Kennzeichnung und Herstellerinformationen für Schutzhandschuhe gegen die mechanischen Risiken Abrieb, Schnitt, Weiterreißen, Durchstich und – falls zutreffend – Stoß.

Prüfparameter	Leistungsstufen
A Abriebfestigkeit	1-4
B Schnittfestigkeit (Coupe)	1-5
C Weiterreißkraft	1-4
D Durchstichkraft	1-4
E Schnittfestigkeit (TDM)	A-F

**EN ISO 374-1**



ABCDEF

**Schutzhandschuhe gegen gefährliche Chemikalien und Mikroorganismen**

Anforderungen an Schutzhandschuhe, die den Anwender gegen gefährliche Chemikalien und Mikroorganismen schützen sollen.

- Typ A: Mindestens sechs Prüfchemikalien (Schutzindex mindestens Klasse 2 je Prüfchemikalie)
- Typ B: Mindestens drei Prüfchemikalien (Schutzindex mindestens Klasse 2 je Prüfchemikalie)
- Typ C: Mindestens eine Prüfchemikalie (Schutzindex mindestens Klasse 1)

Prüfparameter	Klassen
A-F Kennbuchstaben der Prüfchemikalien	1-6



Kennbuchstabe	Prüfchemikalie	Kennbuchstabe	Prüfchemikalie
A	Methanol	J	n-Heptan
B	Aceton	K	Natriumhydroxid 40%
C	Acetonitril	L	Schwefelsäure 96%
D	Dichloromethan	M	Salpetersäure 65%
E	Kohlenstoffdisulfid	N	Essigsäure 99%
F	Toluol	O	Ammoniakwasser 25%
G	Diethylamin	P	Wasserstoffperoxid 30%
H	Tetrahydrofuran	S	Flusssäure 40%
I	Ethylacetat	T	Formaldehyd 37%

Durchbruchzeit (Minuten)	Schutzindex	Durchbruchzeit (Minuten)	Schutzindex
> 10	Klasse 1	> 120	Klasse 4
> 30	Klasse 2	> 240	Klasse 5
> 60	Klasse 3	> 480	Klasse 6

### EN ISO 374-5

### Schutzhandschuhe gegen gefährliche Chemikalien und Mikroorganismen



VIRUS

Anforderungen an Schutzhandschuhe, die den Anwender gegen gefährliche Chemikalien und Mikroorganismen schützen sollen.

Zusatz unterhalb des Piktogramms

Kein Zusatz

VIRUS

Schutz gegen

Bakterien, Pilze

Bakterien, Pilze, Viren

### EN 511

### Schutzhandschuhe gegen Kälte



ABC

Anforderungen und Prüfverfahren für Schutzhandschuhe gegen konvektive Kälte oder Kontaktkälte bis -50 °C. Die Kälte kann mit klimatischen Bedingungen oder einer beruflichen Tätigkeit zusammenhängen.

Prüfparameter	Leistungsstufen
A Konvektive Kälte	1-4
B Kontaktkälte	1-4
C Wasserdichtheit	1

### EN 407

### Schutzhandschuhe gegen thermische Risiken



ABCDEF



ABCDEF

Schutzhandschuhe gegen Hitze und/oder Feuer sowie deren Kennzeichnung.

Prüfparameter	Leistungsstufen
A Brennverhalten	1-4
B Kontaktwärme	1-4
C Konvektive Wärme	1-4
D Strahlungswärme	1-4
E Kleine Spritzer geschmolzenen Metalls	1-4
F Große Mengen flüssigen Metalls	1-4





## LEITFADEN: BESCHICHTUNGEN UND MATERIALIEN

1

Schutzhandschuhe gibt es für die verschiedensten Einsatzmöglichkeiten (z. B.: Schutz gegen Schnitte, Wärme, Kälte oder Chemikalien). Eine große Rolle, wofür Schutzhandschuhe verwendet werden können, spielen die Materialien sowie die Beschichtung. Folgend fassen wir die grundlegenden Vorteile und Eigenschaften der wichtigsten Beschichtungen und Materialien zusammen.

### VORTEILE / EIGENSCHAFTEN / EINSATZGEBIETE

#### Latex

Sehr guter Trocken- und Nassgriff, sehr flexibel und dehnbar, sehr elastisch, sehr reißfest, sehr gutes Tastempfinden, perfekt geeignet für Arbeitsplätze, bei denen besonders gute Griffbarkeit erforderlich ist (Umgang mit glatten und/oder rutschigen Gegenständen bzw. Oberflächen)

#### Nitril

Widerstandsfähig, robust, sehr guter Trocken- und Ölgriff, sehr hohe mechanische Beständigkeit, sehr hohe Abriebfestigkeit, beständig gegen Öle und Fette, perfekt geeignet für Arbeitsplätze mit hohen Anforderungen an widerstandsfähige und abriebfeste Schutzhandschuhe

#### PPU

Sehr flexibel, sehr guter Trocken- und Nassgriff, hohe mechanische Beständigkeit, langlebig und widerstandsfähig

#### PU

Gute Abriebfestigkeit, sehr feinfühlig, sehr gutes Tastempfinden, perfekt geeignet für Arbeitsplätze mit hohen Anforderungen an die Fingerfertigkeit der Schutzhandschuhe

#### PVC

Robust, hohe mechanische Beständigkeit, licht- und alterungsbeständig, hohe Abriebfestigkeit

#### Spezialbeschichtung

Sehr abriebfest, atmungsaktiv, sehr rutschfest, sehr gute Fingerfertigkeit, perfekt geeignet für Arbeitsplätze mit hohen Anforderungen an die mechanische Beständigkeit sowie Fingerfertigkeit der Schutzhandschuhe

### VORTEILE / EIGENSCHAFTEN / EINSATZGEBIETE

#### Chloropren

Sehr elastisch, flexibel, beständig gegen Öle und Fette, beständig gegen Säuren, Laugen und Lösungsmittel, perfekt geeignet für Arbeitsplätze mit Chemikalienkontakt

#### Vinyl

Weich, dehnbar, sehr feinfühlig, glatte Oberfläche

#### Spaltleder

Langlebig, robust, gute Griffbarkeit, perfekt geeignet für Arbeitsplätze mit Anforderungen an widerstandsfähige Schutzhandschuhe

#### Vollleder

Widerstandsfähig, reißfest, langlebig, robust, glatte Oberfläche, geschmeidig, feinfühlig, perfekt geeignet für Arbeitsplätze mit Anforderungen an widerstandsfähige Schutzhandschuhe

#### Kunstleder

Robust, feuchtigkeitsabweisend, feinfühlig

#### Unbeschichtet

Besonders flexibel, sehr feinfühlig, angenehmer Tragekomfort, sehr atmungsaktiv, perfekt geeignet als Unterziehhandschuhe und für Arbeitsplätze mit minimalen Risiken sowie sehr hohen Anforderungen an die Fingerfertigkeit der Schutzhandschuhe







Angaben gemäß EN ISO 21420:2020. Diese Seite muss im DIN A4-Format ausgedruckt oder angezeigt werden, damit die richtige Handschuhgröße ermittelt werden kann. Die Farben der Linien kennzeichnen die Bündchenfarben unserer Schutzhandschuhe.

1 cm =

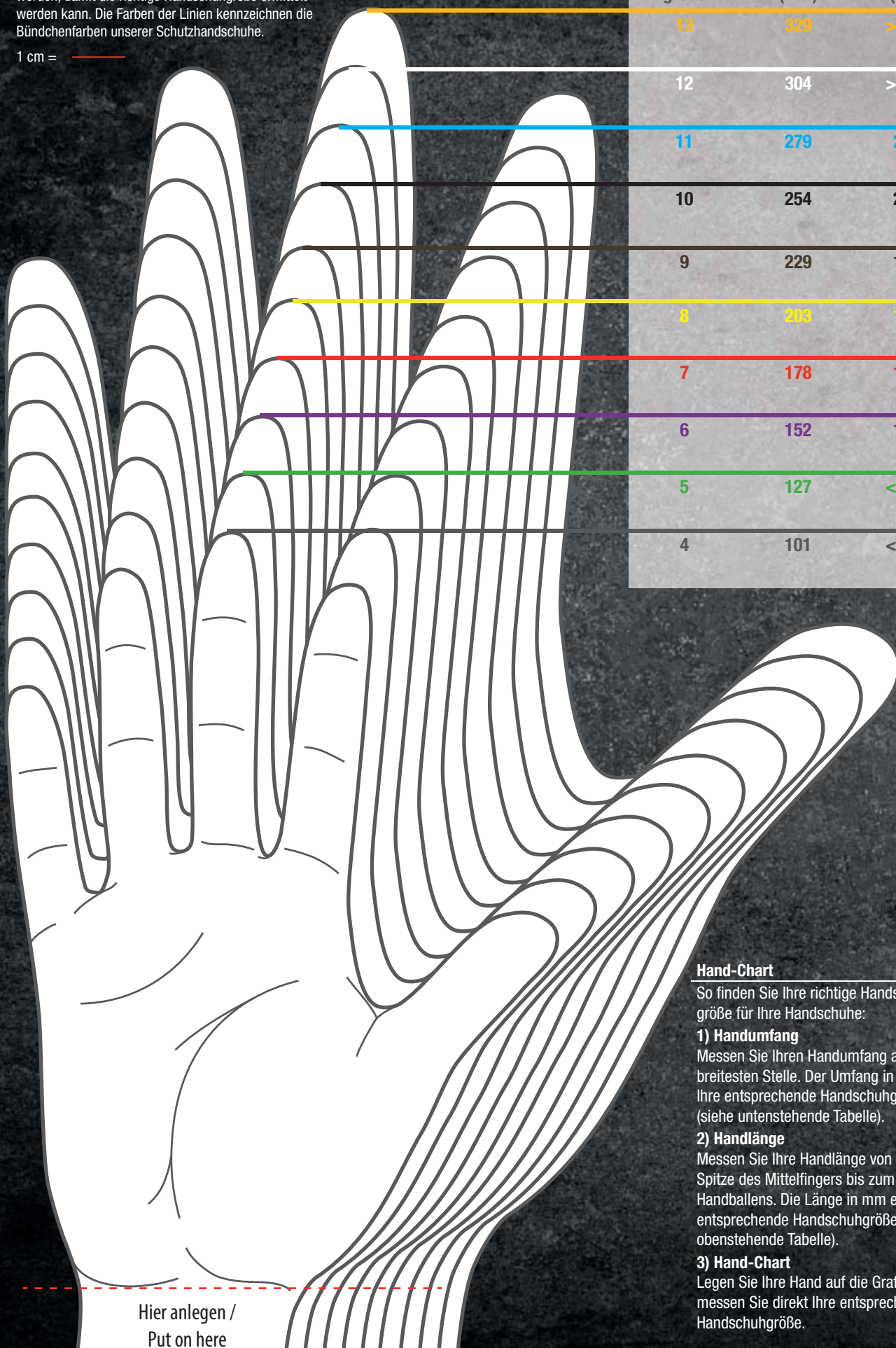

Handschuhgröße	Handumfang (mm)	Handlänge (mm)
13	329	> 215
12	304	> 215
11	279	215
10	254	204
9	229	192
8	209	182
7	178	171
6	152	160
5	127	< 160
4	101	< 160

Hier anlegen /  
Put on here

### Hand-Chart

So finden Sie Ihre richtige Handschuhgröße für Ihre Handschuhe:

#### 1) Handumfang

Messen Sie Ihren Handumfang an der breitesten Stelle. Der Umfang in mm ergibt Ihre entsprechende Handschuhgröße (siehe untenstehende Tabelle).

#### 2) Handlänge

Messen Sie Ihre Handlänge von der Spitze des Mittelfingers bis zum Ende des Handballens. Die Länge in mm ergibt Ihre entsprechende Handschuhgröße (siehe obenstehende Tabelle).

#### 3) Hand-Chart

Legen Sie Ihre Hand auf die Grafik und messen Sie direkt Ihre entsprechende Handschuhgröße.



## Rindsplattleder-Handschuhe

**Gefahren-Kategorie II** - Schutz bei mittleren Risiken • Nach **EN 388:2016** • Handschuhe aus **Rindsplattleder** mit Baumwollrücken • Mit Innenhandfutter, Doppelnähten und Segeltuchstulpe • Einheitsgröße • Größe 10,5 • **Farbe grau**



**2,60**  
€/Paar | Pg. 340

Art.-Nr.	Größe	VE Paar/Karton
E 641 7187	10.5	12/120



## Rindvollleder-Handschuhe

**Gefahren-Kategorie II** - Schutz bei mittleren Risiken • Nach **EN 388:2016** - Schutz gegen mechanische Belastung • Aus hellem naturfarbenem Leder • Mit Innenhandfutter, Segeltuchstulpe und **Doppelnähten** • **Farbe grau**

**Anwendung:** Für Arbeiten im Bereich von **Bau- und produzierenden Gewerbe**

**3,13**  
€/Paar | Pg. 425



Art.-Nr.	Größe	VE Paar/Karton
E 404 997	10,5	12/120



## Arbeitshandschuhe "Cuxhaven"

**Gefahren-Kategorie II** - Schutz bei mittleren Risiken • Nach **EN 388:2016** • Aus naturgrauem **Rindvollleder** • A-Ledersortierung • Doppelte Nähte • Zeigefinger ganz aus Leder • Blauer 10 Unzen Canvasrücken • Gummierete Sicherheitsstulpe • Gummizug auf dem Handrücken • Knöchel- und Pulsschutz • **Farbe naturgrau/blau**

**3,95**  
€/Paar | Pg. 425



Art.-Nr.	Größe	VE Paar/Karton
E 603 7204	8	12/120
E 603 7205	9	12/120
E 603 7206	10	12/120
E 603 7207	11	12/120



## Mechaniker-Handschuhe

**Gefahren-Kategorie II** - Schutz bei mittleren Risiken • Nach **EN 388:2016+A1:2018** - Schutz gegen mechanische Belastung • Aus sehr geschmeidigem und strapazierfähigem **Nappaleder** in Premium-Qualität • Mit hochwertigem, schwarzen Textilrücken • Ungefüttert • Atmungsaktiv • Mit sehr gutem Tastgefühl und perfektem Sitz sowie gutem Halt durch Klettverschluss am Handgelenk • **Farbe schwarz/grau**



**6,30**  
€/Paar | Pg. 340



Art.-Nr.	Größe	VE Paar/Karton
E 646 5722	7	6/60
E 646 5723	8	6/60
E 646 5724	9	6/60
E 646 5725	10	6/60
E 646 5726	11	6/60





## Baumwoll-Trikot-Handschuh

**Gefahren-Kategorie I** - Schutz bei geringen Risiken • **100% Baumwolltrikot-Handschuhe** mit Schichtel • Gutes Tastempfinden • Angenehmer Tragekomfort • **Farbe weiß natur**

**0,62**  
€/Paar | Pg. 340



## Arbeitshandschuhe "Baumwolltrikot"

**Gefahren-Kategorie I** - Schutz bei geringen Risiken • Aus **100% Baumwolltrikot, weiß gebleicht**, mit Schichtel

**Anwendung:** Glasindustrie, Elektroindustrie, Werkstätten, Montagearbeiten, Transport, Unterzieh-Handschuhe, auch im Wärme- und Kältebereich

**0,70**  
€/Paar | Pg. 340



## ASATEX

Art.-Nr.	Größe	VE Paar/Karton
E 643 4163	8	12/600
E 643 4164	10	12/600

Art.-Nr.	Größe	VE Paar/Karton
E 643 4241	7	12/600
E 643 4242	8	12/600
E 643 4243	9	12/600
E 643 4244	10	12/600
E 643 4245	11	12/600

## Feinstrickhandschuhe für Smartphones u. Touchscreens

**Gefahren-Kategorie II** - Schutz bei mittleren Risiken • Nach **EN 388:2016** - Schutz gegen mechanische Belastung • Baumwolle/Elastan Strickhandschuhe mit blauer, rutschhemmender Punktbenoppung aus Vinyl auf der Innenhand • Nahtlos, mit guter Passform und Griffsicherheit • Daumen und Zeigefinger mit Touch-Funktion • Geeignet für Touchscreens und Smartphones • **Farbe dunkelblau**

**2,05**  
€/Paar | Pg. 340



## Grobstrickhandschuhe

**Gefahren-Kategorie II** - Schutz bei mittleren Risiken • Nach **EN 388** - Schutz gegen mechanische Belastung • Plattiert, innen Baumwolle, außen Polyamid • Mit rutschhemmender Punktbenoppung • Ausgezeichnete Passform • Gute Griffsicherheit • Angenehmer Tragekomfort • Mit nahtlosem Strickbund • **Farbe weiß/rot**

**Anwendung:** Leichte bis mittelschwere mechanische Tätigkeiten, Kunststoffverarbeitung, Automobilbereiche

**2,23**  
€/Paar | Pg. 340



## ASATEX

Art.-Nr.	Größe	VE Paar/Karton
E 644 9860	7	12/240
E 644 9861	8	12/240
E 644 9862	9	12/240
E 644 9859	10	12/240



## ASATEX

Art.-Nr.	Größe	VE Paar/Karton
E 601 9168	9	12/240
E 601 9167	10	12/240



# 1 Nitril-Schutzhandschuhe Mechanik



1

## Schutzhandschuhe "TEGERA® 883A"

Gefahren-Kategorie II - Schutz bei mittleren Risiken • Nach EN 388:2016 • **Synthetikhandschuh** • Handinnenfläche mit **Nitrilschaum beschichtet** • Hervorragendes Fingerspitzengefühl • Besonders strapazierfähig • Sehr guter Griff • Leicht und atmungsaktiv • **Farbe grau/schwarz**



**4,50**  
€/Paar | Pg. 388

**ejendals**  
SCHUTZ FÜR HÄNDE UND FÜSSE

Art.-Nr.	Größe	VE Paar/Karton
E 602 9654	6	12/120
E 602 9655	7	12/120
E 602 9656	8	12/120
E 602 9657	9	12/120
E 602 9658	10	12/120
E 602 9659	11	12/120

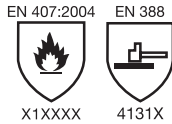

## Nitril-Schutzhandschuhe "3400X"

Gefahren-Kategorie II - Schutz bei mittleren Risiken • Nach EN 388:2016+A1:2018 - Schutz gegen mechanische Belastung • Auf Baumwoll-Trikot Nitril 3/4 beschichtet • Strickbund • **OEKO-TEX® Standard 100** • **Farbe gelb**



**2,60**  
€/Paar | Pg. 340

**NITRAS SAFETY**

Art.-Nr.	Größe	VE Paar/Karton
E 602 9400	7	12/144
E 602 9401	8	12/144
E 602 9402	9	12/144
E 602 9403	10	12/144
E 602 9404	11	12/144



## Schutzhandschuhe, teilbeschichtet

Gefahren-Kategorie II - Schutz bei mittleren Risiken • Nach EN 388:2016+A1:2018 • Handschuh mit Polyester und Nitril-Beschichtung • 3/4-beschichtet • Mit Strickbund • **Farbe gelb/weiß**

**Anwendung:** Maschinenbau, Bau- und Baustoffindustrie, Blechverarbeitung, Garten, Forst- und Landwirtschaft, Montage- und Transportarbeiten, Arbeiten mit öligen und nassen Teilen



**1,34**  
€/Paar | Pg. 340

**NITRAS SAFETY**

Art.-Nr.	Größe	VE Paar/Karton
E 641 8474	8	12/144
E 641 8475	9	12/144
E 641 8476	10	12/144
E 641 8477	11	12/144



## Schutzhandschuhe, vollbeschichtet

Gefahren-Kategorie II - Schutz bei mittleren Risiken • Nach EN 388:2016+A1:2018 - Schutz gegen mechanische Belastung • Auf Baumwoll-Trikot Nitril vollbeschichtet • Strickbund • **Farbe gelb**



**1,68**  
€/Paar | Pg. 340

**NITRAS SAFETY**

Art.-Nr.	Größe	VE Paar/Karton
E 602 9355	7	12/144
E 602 9356	8	12/144
E 602 9357	9	12/144
E 602 9358	10	12/144
E 602 9359	11	12/144





## Nitril-Schutzhandschuhe "Neckar", teilbeschichtet

**Gefahren-Kategorie II** - Schutz bei mittleren Risiken • Nach **EN 388** • Widerstandsfähige, hochwertige Nitrilbeschichtung • Robust beim Umgang mit scharfkantigen Materialien • Flüssigkeitsabweisend • Stößt Fett und Öl wirksam ab • Mit Sicherheitsstulpe • Hohe Abriebfestigkeit • Gummierte Stulpe • **Farbe blau**

**Anwendung:** Beton- und Baustoffverarbeitung, z. B. Pflasterarbeiten, Blech-, Gussteile- und Metallverarbeitung, Abfallentsorgungsbetriebe



**2,76**  
€/Paar | Pg. 611

## Nitril-Schutzhandschuhe "Neckar", vollbeschichtet

**Gefahren-Kategorie II** - Schutz bei mittleren Risiken • Nach **EN 388** • Widerstandsfähige, hochwertige Nitrilbeschichtung • Robust beim Umgang mit scharfkantigen Materialien • Flüssigkeitsabweisend • Stößt Fett und Öl wirksam ab • Mit Sicherheitsstulpe • Hohe Abriebfestigkeit • Gummierte Stulpe • **Farbe blau**

**Anwendung:** Beton- und Baustoffverarbeitung, z. B. Pflasterarbeiten, Blech-, Gussteile- und Metallverarbeitung, Abfallentsorgungsbetriebe



**3,00**  
€/Paar | Pg. 611

**PRMAT**

Art.-Nr.	Größe	VE Paar/Karton
E 601 0151	9	12/144
E 601 0150	10	12/144

EN 388



**PRMAT**

Art.-Nr.	Größe	VE Paar/Karton
E 601 0146	10	12/144

EN 388



## Nitril-Arbeitshandschuhe, teilbeschichtet

**Gefahren-Kategorie II** - Schutz bei mittleren Risiken • Nach **EN ISO 21420** und **EN 388** - Schutz gegen mechanische Belastung • Aus Baumwoll-Jersey • Mit starker und abriebfester Nitrilbeschichtung, 3/4-beschichtet • Ölbeständig • Mit Strickbund • **Farbe blau**

## Nitril-Arbeitshandschuhe, vollbeschichtet

**Gefahren-Kategorie II** - Schutz bei mittleren Risiken • Nach **EN ISO 21420** und **EN 388** - Schutz gegen mechanische Belastung • Aus naturfarbenem Baumwoll-Jersey • Mit starker und abriebfester Nitrilbeschichtung, vollbeschichtet • Ölbeständig • Mit Strickbund • **Farbe blau**



**1,50**  
€/Paar | Pg. 340

**NITRAS SAFETY**

Art.-Nr.	Größe	VE Paar/Karton
E 646 9676	8	12/144
E 646 9677	9	12/144
E 646 9678	10	12/144
E 646 9679	11	12/144

EN 388



**1,65**  
€/Paar | Pg. 340

**NITRAS SAFETY**

Art.-Nr.	Größe	VE Paar/Karton
E 646 9672	8	12/144
E 646 9673	9	12/144
E 646 9674	10	12/144
E 646 9675	11	12/144

EN 388





1



## Schutzhandschuhe "Flexter"

**Gefahren-Kategorie II** - Schutz bei mittleren Risiken • Nach **EN 388** • Aus **100% Polyester** • Flexible Latexbeschichtung mit gesandeter Oberfläche • Mit nahtlosem Feinstrick (13 Gauge) • Flexibler Liner für perfekte, ergonomische Passform und hoher Tragekomfort • Sehr gutes Tastempfinden • Sicherer Griff auch bei glatten Gegenständen • Anwendung in der Montage, Lager und Logistik, im Handwerksbereich • **Farbe neongelb**

**2,09**

€/Paar | Pg. 340



Auch in Größe 12 auf Anfrage lieferbar.

**STRONG**  
HAND®

Art.-Nr.	Größe	VE Paar/Karton
E 643 5243	7	12/120
E 643 5244	8	12/120
E 643 5245	9	12/120
E 643 5246	10	12/120
E 643 5247	11	12/120



## Arbeitshandschuhe "Finegrip"

**Gefahren-Kategorie II** - Schutz gegen mittlere Risiken • Nach **EN 388** • Aus **100% Polyamid (Nylon)** • Mit Schrumpf-Latex-Innenhandbeschichtung und Strickbund • Elastischer Träger • Sicherer Griff auch bei feuchten Gegenständen • Schmutzunempfindlich • **Farbe schwarz**

**1,34**

€/Paar | Pg. 340

**STRONG**  
HAND®

Art.-Nr.	Größe	VE Paar/Karton
E 641 8478	6	12/120
E 641 8479	7	12/120
E 641 8480	8	12/120
E 641 8481	9	12/120
E 600 2039	10	12/120
E 641 8482	11	12/120
E 641 8483	12	12/120



## Schutzhandschuhe "Specialgrip"

**Gefahren-Kategorie II** - Schutz bei mittleren Risiken • Nach **EN 388** • Aus **100% Polyester**, gelb • Latex-Innenhandbeschichtung, grün • Nahtlos • Anatomische Passform • Handrücken unbeschichtet • Hohe Griff- und Rutschfestigkeit • Wasserabweisende Innenhandfläche • Bequemer und angenehmer Tragekomfort • **Farbe grün/gelb**

**Anwendung:** Metallverarbeitung und Aluminiumindustrie, Recycling, Fensterbau

**1,57**

€/Paar | Pg. 340

**STRONG**  
HAND®

Art.-Nr.	Größe	VE Paar/Karton
E 640 8126	9	12/120
E 640 8127	10	12/120





## Nylon-Strickhandschuhe

**Gefahren-Kategorie II** - Schutz bei mittleren Risiken • Nach **EN 388** -Schutz gegen mechanische Belastung • Nylon-Strickhandschuhe • PU Beschichtung • Teilbeschichtet auf Innenhand und Fingerkuppen • Strickbund • Wahlweise in den **Farben weiß, grau und schwarz**

**0,73**

€/Paar | Pg. 340



grau Art.-Nr.	schwarz Art.-Nr.	weiß Art.-Nr.	Größe	VE Paar/Karton
E 602 9372	E 602 9378	E 602 9394	6	12/240
E 602 9373	E 602 9379	E 602 9395	7	12/240
E 602 9374	E 602 9380	E 602 9396	8	12/240
E 602 9375	E 602 9381	E 602 9397	9	12/240
E 602 9376	E 602 9382	E 602 9398	10	12/240
E 602 9377	E 602 9383	E 602 9399	11	12/240



## Schutzhandschuhe "Skin"

**Gefahren-Kategorie II** - Schutz bei mittleren Risiken • Nach **EN EN 388:2016+A1:2018** - Schutz gegen mechanische Belastung • **Nylonhandschuh mit PU-Teilbeschichtung** auf Innenhand und Fingerkuppen • Strickbund • Perfekter Tragekomfort und Fingerfertigkeit • **Farbe blau/schwarz**



**2,24**

€/Paar | Pg. 340



Art.-Nr.	Größe	VE Paar/Karton
E 602 9329	9	12/120
E 602 9330	10	12/120



## Schutzhandschuhe "HyFlex® 11-618"

**Gefahren-Kategorie II** - Schutz bei mittleren Risiken • Nach **EN 420** und **EN 388:2016** • Innenhandbeschichtung aus **Polyurethan** • Trägermaterial **Nylon** • Mit elastischem Strickbund • Länge 195-245 mm • **Farbe blau/schwarz**

Für leichte Montagearbeiten, die eine hohe Präzision erfordern, z. B. bei der Endmontage, Montage von Klimaanlage, Elektromotoren, Kabelbäumen, Einrichter oder der Aufnahme und Montage von Kleinteilen



**4,34**

€/Paar | Pg. 381

## Ansell

Art.-Nr.	Größe	VE Paar/Karton
E 986 223	7	12/144
E 986 224	8	12/144
E 986 225	9	12/144
E 986 226	10	12/144
E 986 227	11	12/144





### Montage-Strickhandschuhe Nitril "Maxtor Red 1"

**Gefahren-Kategorie II** - Schutz bei mittleren Risiken • Nach **EN 388:2016** und **EN 407:2004** • Trägermaterial aus **Polyamide** • **Atmungsaktive Beschichtung aus RESIST+ Nitrilschaum** • Sehr abriebfeste Beschichtung • Außergewöhnliche Standzeit • Sehr guter Griff auf trockenen oder leicht öligen Teilen • **LABS/Silikonfrei** • Schutz mindesten 15 Sekunden bei 100 °C Kontakthitze • Optimaler Komfort und Feinfühligkeit • 15 Gauge Strickhandschuh • **Farbe rot/schwarz**

**2,28**

€/Paar | Pg. 340

Art.-Nr.	Größe	VE Paar/Karton
E 640 8948	6	12/120
E 640 8949	7	12/120
E 640 8950	8	12/120
E 640 8951	9	12/120
E 640 8952	10	12/120
E 640 8953	11	12/120



4131X



X1XXXX



### Schutzhandschuhe "Flex N"

**Gefahren-Kategorie II** - Schutz bei mittleren Risiken • Nach **EN 388** • 3 Faden-Trägergewebe grau meliert • Innenhand und Fingerkuppen mit schwarzer **Nitril-Mikroschaum**-Beschichtung • Sehr gutes Tastgefühl • Hohe Abriebfestigkeit • Gute Passform und Griffsicherheit • Angenehmer Tragekomfort • Handrücken atmungsaktiv • Zertifiziert nach **OEKO-TEX® Standard 100** • **Farbe grau/schwarz** • **E 601 0178 - 181** mit Punktbenoppung in der Handinnenfläche

**Anwendung:** für Arbeiten in der Hightech-Industrie und in Reinräumen, Verpackung

**5,40**

ab €/Paar | Pg. 611

### PROMAT

Art.-Nr.	Größe	VE Paar/Karton	EUR/Paar Pg. 611
E 601 0185	8	1/12	5,40
E 601 0184	9	1/12	5,40
E 601 0183	10	1/12	5,40
E 601 0182	11	1/12	5,40
Mit Punktbenoppung in der Handinnenfläche			
E 601 0181	8	1/12	5,55
E 601 0180	9	1/12	5,55
E 601 0179	10	1/12	5,55
E 601 0178	11	1/12	5,55

EN 388



4131X



### Schutzhandschuhe "HyFlex® 11-800"

**Gefahren-Kategorie II** - Schutz bei mittleren Risiken • Nach **EN 388:2016** - Schutz gegen mechanische Belastung • **Nylon-Strickhandschuh** mit **Nitrilschaum-Beschichtung** • Nahtloses Innenfutter • Elastischer, weißer Strickbund • Erhöhte Dehnbarkeit und Flexibilität in den hochbelasteten Bereichen • **OEKO-TEX® Standard 100** • Länge 200-265 mm • **Farbe grau/weiß**

**Anwendung:** Für Präzisionsarbeiten, in der Automobil- und Verbrauchsgüterindustrie, Bauwesen, Chemie, Maschinen- und Anlagenbau etc.

**4,82**

€/Paar | Pg. 381

### Ansell

Art.-Nr.	Größe	VE Paar/Karton
E 986 250	7	12/144
E 986 251	8	12/144
E 986 252	9	12/144
E 986 253	10	12/144

EN 388



3131A





## Feinstrick-Schutzhandschuhe "MaxiFlex® Ultimate™ 34-874"

**Gefahren-Kategorie II** - Schutz bei mittleren Risiken • Nach **EN388:2016** - Schutz vor mechanischen Risiken • Für den Kontakt mit Lebensmitteln geeignet **EN 1935:2004** und **LFGB** • Nahtlos gestrickte Nylon-Handschuhe mit **patentierter Nitril-Mikroschaumbeschichtung** (handflächenbeschichtet) • Hohe Abriebfestigkeit von über 18.000 Zyklen • Vorgewaschen • Waschbar bei 60 °C • **OEKO-TEX® Standard 100** zertifiziert • **Silikonfrei** • Dermatologisch sicher • **Lackverlaufsfrei** nach **VDMA 24364 A1/A2/A3-L/W** • **Touchscreen geeignet** • Materialstärke 1,0 mm • Länge ca. 250 mm • **Farbe grau/schwarz**

**Anwendung:** Hohes Tastgefühl, für Arbeiten unter trockenen Bedingungen, Automobilindustrie, Feinmontage, Logistik, Handwerk, Bau

**4,75**

€/Paar | Pg. 392



Art.-Nr.	Größe	VE Paar/Karton
E 984 130	7	12/144
E 984 131	8	12/144
E 984 132	9	12/144
E 984 133	10	12/144
E 984 129	11	12/144

EN 388



4131A



## Feinstrick-Schutzhandschuhe "MaxiFlex® Endurance™ 34-844"

**Gefahren-Kategorie II** - Schutz bei mittleren Risiken • Nach **EN 388:2016+A1** - Schutz bei mechanischen Risiken • Nahtlos gestrickte Nylon-Handschuhe mit **patentierter Nitril-Mikroschaumbeschichtung** (handflächenbeschichtet) • **Mit nachträglich aufgebrachtten Noppen aus Nitril** für verbesserte Rutschhemmung • Vorgewaschen • Waschbar bei 60 °C • **OEKO-TEX® Standard 100** zertifiziert • Dermatologisch sicher • **Touchscreen geeignet** • **Länge 250 mm** • **Farbe grau/schwarz**

**Anwendung:** Hohes Tastgefühl, für Arbeiten unter trockenen Bedingungen, Automobilindustrie, Feinmontage, Logistik, Handwerk, Bau

**6,55**

€/Paar | Pg. 392



Art.-Nr.	Größe	VE Paar/Karton
E 984 155	7	12/144
E 984 156	8	12/144
E 984 157	9	12/144
E 984 158	10	12/144
E 984 159	11	12/144

EN 388



4131A

## Nylon-Strickhandschuhe "MaxiFlex® Elite™ 34-274"

**Gefahren - Kategorie II** - Schutz bei mittleren Risiken • Nach **EN 388:2016+A1** • Nylon mit Nitril-Mikroschaum • **Extrem leicht** • **30% dünner** als herkömmliche Nitrilschaum-Produkte • **Atmungsaktiv** • Hervorragende Passform • **Ausgezeichnete Flexibilität** • **Exzellenter Nass- und Trockengriff** • Vorgewaschen • Waschbar bis 40 °C • **Silikonfrei** • **OEKO-TEX® Standard 100** zertifiziert • **Skin Health Alliance Gütesiegel** • **Farbe blau/blau**

**Anwendung:** Für Arbeiten in der Endfertigung, Kontrolle, Primär-, Sekundär- & Endmontage, Gebrauch von Werkzeugen, Kleinteilen und Instrumenten

**6,95**

€/Paar | Pg. 392



Art.-Nr.	Größe	VE Paar/Karton
E 640 8233	7	12/144
E 640 8234	8	12/144
E 640 8235	9	12/144
E 640 8236	10	12/144
E 640 8237	11	12/144

EN 388



4121A



## Feinstrick-Schutzhandschuhe "MaxiDry® 56-425"

**Gefahren-Kategorie II** - Schutz bei mittleren Risiken • Nach **ISO 18889:2019, GR** und **EN 388:2016+A1** - Schutz vor mechanischen Risiken unter feuchten, öligen Bedingungen • **Nahtlos gestricktes Nylon/Spandex-Strickgewebe** • **Rutschfeste NBR Mikroschaumbeschichtung**, mit einer zusätzlichen **Mikro-cup ¾ Beschichtung** • Vorgewaschen • Waschbar bis 60 °C • **Ölbeständig** • **Fester, sicherer Griff** unter öligen und feuchten Bedingungen • **Öko-Tex® 100 zertifiziert** • Dermatologisch sicher • **Lackverlaufsfrei** nach **VDMA 24364 A1/A2-L/W** • Materialstärke ca. 1,30 mm • **Länge ca. 250 mm** • **Farbe violett/schwarz**

**Anwendung:** Für Arbeiten mit Kleigussteilen, Arbeiten mit Kleinteilen, Leichtmetallfertigung und Teilehandlung, Primär-, Sekundär-, Getriebe- und Endmontage, Stoßdämpfermontage, Wartung

**8,75**

€/Paar | Pg. 392



Art.-Nr.	Größe	VE Paar/Karton
E 601 7982	8	12/72
E 601 7981	9	12/72
E 601 7980	10	12/72
E 601 7979	11	12/72

EN 388



4121A



# 1 Schnittschutzhandschuhe



1

## Schnittschutz-Handschuhe

**Gefahren-Kategorie II** - Schutz bei mittleren Risiken • Nach **EN 388:2016**  
 • Montagehandschuh aus **Polyethylen (HDPE)** • Innenhand und Fingerkuppen mit PU-Beschichtung • Gutes Tastgefühl, angenehmer Tragekomfort und sehr gute Passform  
 • Hohe Abriebfestigkeit • Schnittschutz-Leistungsstufe B • **Farbe weiß**



**7,60**  
 €/Paar | Pg. 340

**ASATEX**

Art.-Nr.	Größe	VE Paar/Karton
E 644 5585	6	10/100
E 644 5586	7	10/100
E 643 4172	8	10/100
E 643 4173	9	10/100
E 643 4174	10	10/100
E 644 5587	11	10/100



## Schnittschutz-Handschuhe "TEGERA® 990"

**Gefahren-Kategorie II** - Schutz bei mittleren Risiken • Nach **EN 388:2016** • Mit **PU-getauchtem Dyneema** • Geschmeidiger Handschuh der **Schnittschutzklasse 3** mit optimaler Passform • Hervorragendes Fingerspitzengefühl und extra guter Griff • Luftiger Handrücken • Waschbar bis 40 °C in der Maschine • **Glasfaserfrei** • **Farbe weiß**  
**Anwendung:** Für Arbeiten, bei denen mit erhöhtem Risiko von Schnittverletzungen zu rechnen ist, z. B. bei scharfen Blechkanten in der Automobilindustrie und diversen Montagearbeiten



**17,50**  
 €/Paar | Pg. 388

**ejendals**  
SCHUTZ FÜR HÄNDE UND FÜSSE

Art.-Nr.	Größe	VE Paar/Karton
E 406 351	6	12/120
E 406 352	7	12/120
E 406 353	8	12/120
E 406 354	9	12/120
E 406 355	10	12/120
E 406 356	11	12/120



## Schnittschutzhandschuhe "HyFlex® 11-427"

**Gefahrenkategorie III** - Schutz bei hohen Risiken • Nach **EN 388** und **EN 407** • Nahtloser Strickhandschuh mit der Techcor®-Stricktechnik sowie mit wasserbasiertem **Polyurethan und Nitril** beschichtet • ¾-Beschichtung • **Silikon- und DMF-frei** • Wasser- und öl-abweisend • Gute Abrieb- und Schnittfestigkeit • Hitzebeständig bis 100 °C • Auf Anfrage auch in Gr. 7 und 8 lieferbar • **Farbe schwarz/gelb**

**Anwendung:** Für Arbeiten in der Luft- und Raumfahrtindustrie, Montage von Metall- und Bauteilen, Haushaltgeräten, Enderbeiten, Glasherstellung, Zuschneiden von kleinen trockenen und ölbenetzten Teilen, Wartungsarbeiten, Einspritz- und Gussformung von Kunststoffen



**13,50**  
 €/Paar | Pg. 381

**Ansell**

Art.-Nr.	Größe	VE Paar/Karton
E 643 4212	9	12/144
E 643 4213	10	12/144



## Schnittschutz-Handschuhe "HyFlex® 11-518"

**Gefahren-Kategorie II** - Schutz bei mittleren Risiken • Nach **EN 420** u. **EN 388** - Schutz gegen mechanische Belastung • **Spandex-/Nylon/Dyneema® Diamond Technology**-Strickhandschuh mit **Polyurethan-Beschichtung** für höhere Fingerbeweglichkeit und längere Standzeiten • Weiches, nahtloses Trägermaterial mit hoher Atmungsaktivität, erhöhter Flexibilität und hervorragender Tastsensibilität an den Fingerspitzen • Optimale Passform und hoher Tragekomfort • **Farbe blau**

**Anwendung:** Für Arbeiten in der Endmontage, Handhabung und Montage von extrem kleinen, scharfkantigen Teilen, Montage von Spritzgussteilen. Außerdem in Verpackungsbereichen mit Gefahr von Schnittverletzungen sowie in der Drahtmontage- und -befestigung



**13,40**  
 €/Paar | Pg. 381

**Ansell**

Art.-Nr.	Größe	VE Paar/Karton
E 985 056	8	12/144
E 985 057	9	12/144
E 985 058	10	12/144





## Schnittschutz-Handschuhe "MaxiFlex® Cut™ 34-8743"

**Gefahren-Kategorie II** - Schutz bei mittleren Risiken • Nach **EN 388:2016+A1** - Schutz gegen mechanische Risiken • **Schnittschutzklasse 3/B** • **ANSI Cut Level A2** • Nahtlos gestrickter **UHMWPE/Glasfaser-, Nylon-Strickhandschuh** mit patentierter **Mikroschaumbeschichtung** • Handflächenbeschichtet • Verstärkte Daumenbeuge • Hervorragende Passform • **Silikonfrei** • Vorgewaschen • Waschbar bei 40 °C • **OEKO-TEX® Standard 100** zertifiziert • Dermatologisch sicher • **Lackverlaufsstörungsfrei nach VDMA 24364 - A1/A2/A3-L/W** • **Touchscreen geeignet** • **Länge 250 mm** • **Farbe grün/schwarz**

**Anwendung:** Optimal für Arbeiten mit scharfkantigen Werkstücken. Für anspruchsvolle Montagearbeiten unter trockenen Bedingungen mit hohen Anforderungen an das Tastgefühl und für Tätigkeiten mit mittlerer Schnittgefahr, in der Automobil- und -zuliefererindustrie, Verpackungsindustrie, Logistik, Handwerk allgemein, Bauindustrie, Landwirtschaft und Gartenbau

**10,<sup>40</sup>**

€/Paar | Pg. 392



Art.-Nr.	Größe	VE Paar/Karton
E 992 980	6	12/72
E 992 981	7	12/72
E 992 982	8	12/72
E 992 983	9	12/72
E 992 984	10	12/72
E 992 985	11	12/72
E 641 3402	12	12/72



EN 388



4331B



## Schnittschutz-Handschuhe "MaxiFlex® Cut™ 34-8443"

**Gefahren-Kategorie II** - Schutz bei mittleren Risiken • Nach **EN 388:2016+A1** - Schutz gegen mechanische Risiken • **Schnittschutzklasse 3/B** • **ANSI Cut Level A2** • Nahtlos gestrickter **UHMWPE/Glasfaser-, Nylon-Strickhandschuh** mit patentierter **Mikroschaumbeschichtung** • Mit nachträglich aufgebrachtten Noppen aus Nitril für verbesserte Rutschhemmung • Handflächenbeschichtet • Verstärkte Daumenbeuge • Hervorragende Passform • Vorgewaschen • Waschbar bei 40 °C • **OEKO-TEX® Standard 100** zertifiziert • Dermatologisch sicher • **Touchscreen geeignet** • **Länge 250 mm** • **Farbe grün/schwarz**

**Anwendung:** Optimal für Arbeiten mit scharfkantigen Werkstücken • Für anspruchsvolle Montagearbeiten unter trockenen Bedingungen mit hohen Anforderungen an das Tastgefühl und für Tätigkeiten mit mittlerer Schnittgefahr, der Automobilindustrie und -zulieferer, Verpackungsindustrie, Logistik, Handwerk allgemein, Bauindustrie, Landwirtschaft und Gartenbau

**12,<sup>80</sup>**

€/Paar | Pg. 392



Art.-Nr.	Größe	VE Paar/Karton
E 199 0669	7	12/72
E 199 0670	8	12/72
E 199 0671	9	12/72
E 199 0672	10	12/72
E 199 0673	11	12/72



EN 388



4331B



## Schnittschutz-Handschuhe "MaxiCut® Oil™ 44-305"

**Gefahren - Kategorie II** - Schutz bei mittleren Risiken • **EN 388:2016+A1** und **EN 407:2004** • **UHMWPE/Glasfaser-/Nylon-Strickhandschuh** mit patentierter **Mikroschaumbeschichtung** • 3/4 beschichtet • **Schnittschutzklasse 3/B** • **ANSI CUT Level B** • Verstärkte Daumenbeuge • Hervorragende Passform • Ausgezeichnete Flexibilität • Extrem hohe Abriebfestigkeit • Vorgewaschen • Waschbar bis 40 °C • **OEKO-TEX® Standard 100** zertifiziert • **Silikonfrei** • **Farbe grün/schwarz**

**Anwendung:** Für Arbeiten in der Automobilindustrie, Montagearbeiten, Maschinenbau, Wartung und Instandsetzung, Verpackungs- und Sortierarbeiten, Logistik und Transport, Bauhandwerk, Handwerk, Haushalt, Hobby

**11,<sup>90</sup>**

€/Paar | Pg. 392



Art.-Nr.	Größe	VE Paar/Karton
E 641 3389	7	12/144
E 640 8472	8	12/144
E 640 8473	9	12/144
E 640 8474	10	12/144
E 641 3390	11	12/144



EN 388



4341B



EN 407:2020



X1XXXX



# 1 Schnitzzschutzhandschuhe



1

## PU-Schnitzzschutzhandschuhe

**Gefahren - Kategorie II** - Schutz bei mittleren Risiken • Nach **EN 388:2016** • Innenhand und Fingerkuppen mit **PU-Beschichtung** • Besonders schnittfestes, sehr leistungsstarkes Material • **Schnitzzschutzniveau C** • Hohe Abriebfestigkeit • Gute Passform • Gutes Tastgefühl • Angenehmer Tragekomfort • **Farbe grau**

**Anwendung:** Für präzise Tätigkeiten im Hightech-Bereich, Glasindustrie, Elektroindustrie, Reinraum- und Pharmaindustrie, Automobilbau, Metallverarbeitung, Montage



**6,20**  
€/Paar | Pg. 340

**ASATEX**

Art.-Nr.	Größe	VE Paar/Karton
E 640 8133	9	10/100
E 640 8134	10	10/100



## Schnitzzschutzhandschuhe "SKIN FLEX CUT 3"

**Gefahren-Kategorie II** – Schutz bei mittleren Risiken • Nach **EN ISO 21420** und **EN 388:2016+A1:2018** – Schutz gegen mechanische Belastung • **Schnittbeständigkeit Klasse C** • Handinnenfläche mit schwarzer Spezialbeschichtung • Handrücken aus grünem **Spezialgarn** • Mit Strickbund • Teilbeschichtet auf Innenhand und Fingerkuppen • Hoher Schnitzzschutz und höchster Tragekomfort bei perfekter Paßform, 18 Gauge • Mit verstärkter Daumenbeuge • Mit touchscreenfähiger Beschichtung • **Farbe grün/schwarz**



**6,45**  
€/Paar | Pg. 340

**NITRAS SAFETY**

Art.-Nr.	Größe	VE Paar/Karton
E 646 9701	6	10/100
E 646 9702	7	10/100
E 646 9703	8	10/100
E 646 9704	9	10/100
E 646 9705	10	10/100
E 646 9706	11	10/100



## Schnitzzschutzhandschuhe "SKIN FLEX CUT 5"

**Gefahren-Kategorie II** – Schutz bei mittleren Risiken • Nach **EN ISO 21420** und **EN 388:2016+A1:2018** – Schutz gegen mechanische Belastung • **Schnittbeständigkeit Klasse C** • Handinnenfläche mit schwarzer Spezialbeschichtung • Handrücken aus blauem **Spezialgarn** • Mit Strickbund • Teilbeschichtet auf Innenhand und Fingerkuppen • Hoher Schnitzzschutz und höchster Tragekomfort bei perfekter Paßform, 15 Gauge • Mit verstärkter Daumenbeuge • **Farbe blau/schwarz**



**6,70**  
€/Paar | Pg. 340

**NITRAS SAFETY**

Art.-Nr.	Größe	VE Paar/Karton
E 646 9707	6	10/100
E 646 9708	7	10/100
E 646 9709	8	10/100
E 646 9710	9	10/100
E 646 9711	10	10/100
E 646 9712	11	10/100



## Nitril-Schnitzzschutzhandschuhe "TAEKI"

**Gefahren-Kategorie II** – Schutz bei mittleren Risiken • Nach **EN 420**, **EN 407** und **EN 388:2016** – Schutz gegen mechanische Belastung • **Schnittbeständigkeit Klasse C** • Zweilagiger Liner: Linner innen aus **TAEKI-Spezialgarn**, grau, gesamter Innenbereich, Linner außen aus naturfarbener Baumwolle - beide Linner miteinander vernäht • Mit blauer PVC-Stulpe und voller Nitril-Beschichtung • Hoher Schnitzzschutz und höchste Fingerfertigkeit sowie Tragekomfort • Verbesserte Haltbarkeit • Schutz gegen Kontaktwärme (100 °C, 15 Sekunden) • **Farbe schwarz**



**14,50**  
€/Paar | Pg. 340

**NITRAS SAFETY**

Art.-Nr.	Größe	VE Paar/Karton
E 646 9713	9	10/100
E 646 9714	10	10/100
E 646 9715	11	10/100





## Schnittschutzhandschuhe "HyFlex® 11-738"

Gefahrenkategorie II - Schutz bei mittleren Risiken • Nach **EN 388** • Handschuh aus Glasfasergewebe, Intercept-Garn, Lycra® und Nylon • Mit **wasserbasiertem Polyurethan** und **Nitril** beschichtet • Innenhand beschichtet • **Silikon- und latexfrei** • FORTIX™ Technologie verlängert die Standzeiten durch eine bis zu 4-fach höhere Strapazierfähigkeit in der verstärkten Daumenbeuge • **Zertifiziert gemäß Öko-Tex® Standard 100** • **Farbe grau** • Auf Anfrage auch ab Gr. 6 und in Gr. 11 lieferbar

**Anwendung:** Handhabung von Flachglas und anderen scharfkantigen Objekten, Handhabung von Metallplatten, Schneiden von trockenen, lackierten oder verzinkten Teilen, Handhabung von scharfkantigen Objekten, Vormontage, Zuschnitt von trockenen oder leicht öligen Kleinteilen, Wartungsarbeiten

**16,<sup>00</sup>**

€/Paar | Pg. 381



## Ansell

Art.-Nr.	Größe	VE Paar/Karton
E 646 3712	9	12/144
E 646 3713	10	12/144
E 646 3714	11	12/144

EN 388



4X42C



## Schnittschutzhandschuhe "KYORENE® PRO K04-403"

Gefahren-Kategorie II – Schutz bei mittleren Risiken • Nach **EN 420** und **EN 388** – Schutz gegen mechanische Belastung • **Schnittbeständigkeit Klasse D** • Trägermaterial aus grauem **Kyorene®-Pro-Graphen (18 g)** • Innenhandbeschichtung aus schwarzem Polyurethan • Ohne Edelstahl- oder Glasfaser • Anatomische Passform • Bakteriostatisch - tötet gefährliche Bakterien ab • Thermoregulierung für ein angenehmes Tragegefühl • Geruchsneutralisierung für anhaltenden Frischegeruch der Handschuhe • **Farbe grau/grün/schwarz**

**Anwendungsbereiche:** Öl- und Gasförderung, Bergbau und Bauwesen

## Schnittschutzhandschuhe "KYORENE® PRO K03-403RHV"

Gefahren-Kategorie II – Schutz bei mittleren Risiken • Nach **EN 420** und **EN 388** – Schutz gegen mechanische Belastung • **Schnittbeständigkeit Klasse D** • Trägermaterial aus gelbem **Kyorene®-Graphen (18 g)** • Innenhandbeschichtung aus hochsichtbarem HCT®-NBR-Lite • Erhöhte Robustheit durch verstärkte Daumenbeuge • Ohne Edelstahl- oder Glasfaser • Anatomische Passform • Bakteriostatisch - tötet gefährliche Bakterien ab • Thermoregulierung für ein angenehmes Tragegefühl • Geruchsneutralisierung für anhaltenden Frischegeruch der Handschuhe • **Farbe gelb**

**Anwendungsbereiche:** Automobilproduktion, Stanzen von Metallteilen, Metallblecharbeiten, Stahlverarbeitung, Bauwesen



**12,<sup>20</sup>**

€/Paar | Pg. 340



**17,<sup>30</sup>**

€/Paar | Pg. 340

Art.-Nr.	Größe	VE Paar/Karton
E 646 9737	6	12/72
E 646 9738	7	12/72
E 646 9739	8	12/72
E 646 9740	9	12/72
E 646 9741	10	12/72
E 646 9742	11	12/72

EN 388



4X42D

Art.-Nr.	Größe	VE Paar/Karton
E 646 9743	6	12/72
E 646 9744	7	12/72
E 646 9745	8	12/72
E 646 9746	9	12/72
E 646 9747	10	12/72
E 646 9748	11	12/72

EN 388



4X43D

# 1 Schnitenschutzhandschuhe



1

## Schnitenschutzhandschuhe "PRO CUT D"

Gefahrenkategorie II - Schutz bei mittleren Risiken • Nach **EN 388** • Aus HPPE, Polyester, Spandex® und Stahlfaser • Mit **Mikro-Nitrilschaum** an Handfläche und Fingerkuppen • Nahtloser Feinstrick-Liner aus SteelFiber, ganz ohne Glasfaser • Hervorragende Rutschsicherheit • Hohe Abriebfestigkeit für lange Standzeiten und sehr gute Feinfühligkeit • Mit **Daumenbeugenverstärkung** für zusätzlichen Materialschutz • **Atmungsaktiv** • **Farbe blau/schwarz** • Auf Anfrage auch ab Gr. 6 lieferbar

**Anwendungsbereiche:** Dienstleistung, Logistik, Gebäudemanagement, Handwerk, Verarbeitendes Gewerbe und Leichtindustrie



**8,35**  
€/Paar | Pg. 340



Art.-Nr.	Größe	VE Paar/Karton
E 643 5316	9	12/144
E 643 5317	10	12/144
E 643 5318	11	12/144



## Schnitenschutz-Handschuhe "Delano"

Gefahren-Kategorie II - Schutz bei mittleren Risiken • Nach **EN 388:2016** • Polyethylen (HDPE)/Polyamid/Glasfaser/Elastan mit **doppelter Nitrilbeschichtung** für doppelten Schutz: 1. Beschichtung vollbeschichtet, glatt, 2. Beschichtung Handinnenfläche, gesandet • Premium-Qualität, nahtlos gestrickt • Exzellente mechanische Beständigkeiten • Optimaler Griff auch in öliger Umgebung, gute Beständigkeit gegen Öle und Fette • Schnitenschutz-Leistungsstufe D • **Farbe dunkelblau/schwarz**



**6,80**  
€/Paar | Pg. 340



Art.-Nr.	Größe	VE Paar/Karton
E 643 4255	8	12/60
E 643 4256	9	12/60
E 643 4257	10	12/60
E 643 4258	11	12/60



## Schnitenschutz-Handschuhe "TEGERA® 8807"

Gefahren-Kategorie II – Schutz bei mittleren Risiken • Nach **EN 388** – Schutz gegen mechanische Belastung • Handinnenfläche mit **Nitrilschaum/wasserbasierte PU Beschichtung** • **CRF® Technologie** • Glasfaser, Nylon und Spandex-Mischung • Beständig gegen **Kontaktwärme bis 100 °C** • Anatomisch geformt • **Farbe schwarz/grau**



**18,70**  
€/Paar | Pg. 388

**ejendals**  
SCHUTZ FÜR HÄNDE UND FÜSSE

Art.-Nr.	Größe	VE Paar/Karton
E 602 9678	5	6/120
E 602 9679	6	6/120
E 602 9680	7	6/120
E 602 9681	8	6/120
E 602 9682	9	6/120
E 602 9683	10	6/120
E 602 9684	11	6/120

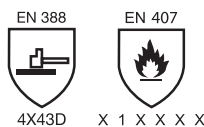

## Schnitenschutz-Handschuhe "TEGERA® 8815 Infinity"

Gefahren-Kategorie II – Schutz bei mittleren Risiken • Nach **EN 388:2016** – Schutz gegen mechanische Belastung • **Schnittbeständigkeit Klasse F** • Innen aus **HPPE/Nylon/Elasthan** • Handfläche **Nitrilschaum/wasserbasierte PU Beschichtung** • Ultraleicht dank 18-gg-Faser mit **CRF®-Omni-Technologie, Nylon/Spandex** • Schaum-Griffmuster • **DMF (DMFa)-frei** • Anatomisch geformt, weich • Für den Umgang mit Lebensmitteln zugelassen • Beständig gegen kontaktwärme bis 100 °C • **Farbe grau/schwarz**



**27,50**  
€/Paar | Pg. 388

**ejendals**  
SCHUTZ FÜR HÄNDE UND FÜSSE

Art.-Nr.	Größe	VE Paar/Karton
E 642 0721	6	6/120
E 642 0722	7	6/120
E 642 0723	8	6/120
E 642 0724	9	6/120
E 642 0725	10	6/120
E 642 0726	11	6/120

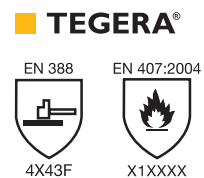

## Schnitenschutz-Handschuhe "HyFlex® 11-730"

Gefahren - Kategorie II - Schutz bei mittleren Risiken • Nach **EN 388:2016** • Glasfaser, Intercept-Garn, Lycra®, Nylon mit wasserbasiertem **Polyurethan und Nitril beschichtet** • Innenhand beschichtet • **Schnitenschutzlevel D** • Silikon- und latexfrei • **FORTIX™** Technologie verlängert die Standzeiten durch eine bis zu 4-fach höhere Strapazierfähigkeit in der verstärkten Daumenbeuge • **Farbe grau**

**Anwendung:** Handhabung von Flachglas und anderen scharfkantigen Objekten, Handhabung von Metallplatten, Schneiden von trockenen, lackierten oder verzinkten Teilen, Handhabung von scharfkantigen Objekten, Vormontage, Zuschnitt von trockenen oder leicht öligen Kleinteilen, Wartungsarbeiten



**16,20**  
€/Paar | Pg. 381

**Ansell**

Art.-Nr.	Größe	VE Paar/Karton
E 640 8204	9	12/144
E 640 8205	10	12/144
E 640 8206	11	12/144

**INTERCEPT**  
Cut Resistance Technology

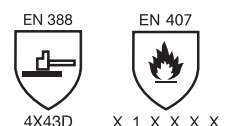



## Schnittschutz-Handschuhe "MaxiCut® Ultra™ 44-3745"

**Gefahren-Kategorie II** - Schutz bei mittleren Risiken • Nach EN 388:2016+A1, **Schnittschutzklasse 4/C** • ANSI Cut Level A3 • Nahtlos gestrickter UHMWPE/Glasfaser-/Nylon-/Spandex-Mischgewebe Strickhandschuh mit patentierter **Mikroschaumbeschichtung** • Handflächenbeschichtet • Verstärkte Daumenbeuge • Hervorragende Passform • Vorgewaschen • Waschbar bei 40 °C • **OEKO-TEX® Standard 100** zertifiziert • Dermatologisch sicher • **Lackverlaufsfrei nach VDMA 24364 - A1/A2/A3-L/W** • **Touchscreen geeignet** • Länge ca. 250 mm • **Farbe grau/schwarz**

**Anwendung:** Optimal für Arbeiten unter trockenen Bedingungen, mit scharfkantigen Werkstücken und mit hohen Anforderungen an das Tastgefühl



**13,40**

€/Paar | Pg. 392



Art.-Nr.	Größe	VE Paar/Karton
E 198 8350	7	12/72
E 198 8351	8	12/72
E 198 8352	9	12/72
E 198 8353	10	12/72
E 198 8354	11	12/72



4442C



## Schnittschutz-Handschuhe "MaxiCut® Ultra™ 44-6745F "

**Gefahren-Kategorie II** - Schutz bei mittleren Risiken • Nach EN 388:2016+A1, **Schnittschutzklasse F** • DURAtech® Technologie für hohe Abriebfestigkeit • CUTtech® für sehr hohe Schnittfestigkeit • AIRtech® Technologie für maximale Atmungsaktivität • Mit patentierter **Nitril-Mikroschaumbeschichtung** für optimiertem Griff • **Touchscreen geeignet** • ERGotech® für höchsten Tragekomfort • **OEKO-TEX® Standard 100** zertifiziert • Dermatologisch sicher • Länge ca. 250 mm • **Farbe schwarz**

**NEU!**

**18,70**

€/Paar | Pg. 392



Art.-Nr.	Größe	VE Paar/Karton
E 648 0519	6	12/72
E 648 0520	7	12/72
E 648 0521	8	12/72
E 648 0522	9	12/72
E 648 0523	10	12/72
E 648 0524	11	12/72
E 648 0525	12	12/72



4243F



## Schnittschutz-Handschuhe "MaxiCut® Ultra™ DT 44-3445"

**Gefahren-Kategorie II** - Schutz bei mittleren Risiken • Nach EN 388:2016+A1, **Schnittschutzklasse 4/C** • ANSI Cut Level A3 • Nahtlos gestrickter UHMWPE/Glasfaser-/Nylon-/Spandex-Mischgewebe Strickhandschuh mit patentierter **Mikroschaumbeschichtung** • Mit nachträglich aufgebrachtten Noppen aus Nitril für verbesserte Rutschhemmung • Handflächenbeschichtet • Verstärkte Daumenbeuge • Hervorragende Passform • Vorgewaschen • Waschbar bei 40 °C • **OEKO-TEX® Standard 100** zertifiziert • Dermatologisch sicher • **Touchscreen geeignet** • Länge ca. 250 mm • **Farbe blau/schwarz**

**Anwendung:** Optimal für Arbeiten unter trockenen Bedingungen, mit scharfkantigen Werkstücken und mit hohen Anforderungen an das Tastgefühl



**14,70**

€/Paar | Pg. 392



Art.-Nr.	Größe	VE Paar/Karton
E 198 8355	7	12/72
E 198 8356	8	12/72
E 198 8357	9	12/72
E 198 8358	10	12/72
E 198 8359	11	12/72



4442C



## Schnittschutz-Handschuhe "MaxiCut™ Oil™ 44-505"

**Gefahren-Kategorie II** - Schutz bei mittleren Risiken • Nach EN 388:2016+A1 - Schutz gegen mechanische Risiken • **Schnittschutzklasse 4/C** • ANSI Cut Level A3 • Nahtlos gestrickter UHMWPE/Glasfaser/Nylon/Spandex-Mischgewebe-Strickhandschuh mit patentierter **Nitril-Mikroschaumbeschichtung** • 3/4 beschichtet • Verstärkte Daumenbeuge • Hervorragende Passform • Vorgewaschen • Waschbar bei 40 °C • **OEKO-TEX® Standard 100** zertifiziert • Dermatologisch sicher • **Länge 250 mm** • **Farbe schwarz/grau**

**Anwendung:** Optimal für Arbeiten unter öligen Bedingungen, mit scharfkantigen Werkstücken und mit hohen Anforderungen an das Tastgefühl.



**19,60**

€/Paar | Pg. 392



Art.-Nr.	Größe	VE Paar/Karton
E 641 3391	7	12/72
E 641 3392	8	12/72
E 641 3393	9	12/72
E 641 3394	10	12/72
E 641 3395	11	12/72



4442C



# 1 Schnitzzschutzhandschuhe



1

## Stichschutzhandschuhe "Steel"

**Gefahren-Kategorie II** – Schutz bei mittleren Risiken • Nach **DIN SPEC 91365, EN 420** und **EN 388:2016** – Schutz gegen mechanische Belastung • **Schnittbeständigkeit Klasse D** • Handinnenfläche mit schwarzer PU-Beschichtung • Handrücken aus braunem **Spezialgarn** • Mit Strickbund • Teilbeschichtet auf Innenhand und Fingerkuppen • Hoher Schnitzzchutz und Tragekomfort bei höchster Fingerfertigkeit, 13 Gauge • Mit Innenhandverstärkung inkl. Finger, dreilagig • Premium-Qualität für Durchstichschutz gegen Kanülen • **Farbe braun/schwarz**

**41,<sup>20</sup>**

€/Paar | Pg. 340



Art.-Nr.	Größe	VE Paar/Karton
E 646 9720	9	1/50
E 646 9721	10	1/50
E 646 9722	11	1/50



## Schnitzzschutzhandschuhe "CUT F PRO"

**Gefahren-Kategorie II** – Schutz bei mittleren Risiken • Nach **EN 420, EN 407** und **EN 388:2016** – Schutz gegen mechanische Belastung • **Schnittbeständigkeit Klasse F** • Aus innovativem grauem **Spezialgarn** ohne Stahl- oder Glasfaser • Mit schwarzer Nitrilschaum-Beschichtung, teilbeschichtet auf Innenhand und Fingerkuppen • 13 Gauge • Höchster Schnitzzchutz, Fingerfertigkeit sowie Tragekomfort • Mit Strickbund • Schutz gegen Kontaktwärme (100 °C, 15 Sekunden) • Premium-Qualität, **STANDARD 100** by **OEKO-TEX®** • **Farbe grau/schwarz**

**10,<sup>90</sup>**

€/Paar | Pg. 340



Art.-Nr.	Größe	VE Paar/Karton
E 646 9723	6	10/100
E 646 9724	7	10/100
E 646 9725	8	10/100
E 646 9726	9	10/100
E 646 9727	10	10/100
E 646 9728	11	10/100
E 646 9729	12	10/100



## Schnitzzschutzhandschuhe "KYORENE® 01-107"

**Gefahren-Kategorie II** – Schutz bei mittleren Risiken • Nach **EN 420** und **EN 388** – Schutz gegen mechanische Belastung • **Schnittbeständigkeit Klasse A** • Trägermaterial aus grauem **Kyorene®-Graphen (15 g)** • Innenhandbeschichtung aus schwarzem Nitril-Mikroschaumstoff, genoppt • Bakteriostatisch - tötet gefährliche Bakterien ab • Thermo-regulierung für ein angenehmes Tragegefühl • Geruchsneutralisierung für anhaltenden Frischegeruch der Handschuhe • **Farbe grau/schwarz**

**Anwendungsbereiche:** Automobilproduktion, Leichtproduktion, Wartungsarbeiten, Lagerarbeiten, Landschaftsbau

**12,<sup>80</sup>**

€/Paar | Pg. 340



Art.-Nr.	Größe	VE Paar/Karton
E 646 9749	6	12/72
E 646 9750	7	12/72
E 646 9751	8	12/72
E 646 9752	9	12/72
E 646 9753	10	12/72
E 646 9754	11	12/72



## Schnitzzschutzhandschuhe "CUT F"

**Gefahren-Kategorie II** – Schutz bei mittleren Risiken • Nach **EN 420, EN 407** und **EN 388:2016** – Schutz gegen mechanische Belastung • **Schnittbeständigkeit Klasse F** • Innenhand aus gewendetem Vollleder und mit schnittfestem Kevlar gefüttert • Baumwoll-Futter am Handrücken für mehr Komfort • Spaltlederstulpe mit Pulsschutz aus Vollleder • Besonders robuste Kevlar-Doppelnähte • Höchster Schnitzzchutz, Fingerfertigkeit sowie Tragekomfort • Schutz gegen Kontaktwärme (100 °C, 15 Sekunden) • Premium-Qualität • **Farbe grau/blau**

**15,<sup>50</sup>**

€/Paar | Pg. 340



Art.-Nr.	Größe	VE Paar/Karton
E 646 9730	8	6/60
E 646 9731	9	6/60
E 646 9732	10	6/60
E 646 9733	11	6/60
E 646 9734	12	6/60







## TAEKI-Armschützer

**Gefahren-Kategorie II** - Schutz bei mittleren Risiken • Nach **EN 420** und **EN 388** • Armschutz aus **TAEKI-Spezialgarn** mit sehr hohem Schutz gegen Schnittverletzungen • **Schnittbeständigkeit Klasse E** • Schutz gegen Kontaktwärme (100 °C, 15 Sekunden) • Höchster Tragekomfort • Farbe **gelb**

**6,<sup>05</sup>**

€/Paar | Pg. 340

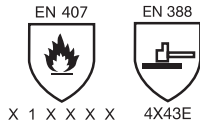

Art.-Nr.	Größe	Länge ca. mm	VE Paar/Karton
E 646 9735	Einheitsgröße	45	10/100



## TAEKI-Armschützer

**Gefahren-Kategorie II** - Schutz bei mittleren Risiken • Nach **EN 420** und **EN 388** • Armschutz aus **TAEKI-Spezialgarn** mit sehr hohem Schutz gegen Schnittverletzungen • **Schnittbeständigkeit Klasse E** • Schutz gegen Kontaktwärme (100 °C, 15 Sekunden) • Bester Tragekomfort, V-Form, bequem über Kleidung tragbar • Farbe **blau**

**17,<sup>20</sup>**

€/Paar | Pg. 340

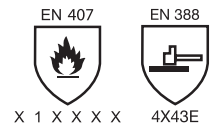

Art.-Nr.	Größe	Länge ca. mm	VE Paar/Karton
E 643 4224	Einheitsgröße	45	10/100

## Stulpen "HyFlex® 11-200"

**Gefahren Kategorie III** - Schutz gegen hohe Risiken - Nach **EN 388:2016** und **EN 407** • Komfortabelste Armschützer der Ansell-Reihe • Reduziert Schweißbildung und Juckreize • Anatomische Passform und Größenverstellbarkeit im Armbereich • **Schnittfestigkeit** der EN-Stufe 5 und **Thermoschutzleistung** der EN-Stufe 1 • Erhöhte Abrieb- sowie Waschmaschinenfestigkeit • Farbe **signalgelb**

**Anwendung:** Für Arbeiten u. a. in Karosseriewerkstätten (außer Schweißarbeiten), bei der Handhabung von Glasplatten und Metallblechen sowie bei Stanzarbeiten



**19,<sup>60</sup>**

€/Stück | Pg. 381

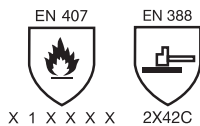

Art.-Nr.	Größe	Länge ca. mm	VE Stück/Karton
E 198 3438	Einheitsgröße	475	12/72



## Feinstrickhandschuhe, beschichtet

**Gefahren-Kategorie II** - Schutz bei mittleren Risiken • Nach **EN 388** • Beschichtung **HPT® (Hydropellent Technology®)** • Mit **Anti-Vibrationseffekt**, öl- und fettabweisend  
 • Gute Passform und Griffsicherheit • Sehr gutes Tastempfinden und Griff bei Feuchtigkeit  
 • Mit Klettverschluss am Handgelenk • **Farbe grau/schwarz**



**6,15**

€/Paar | Pg. 340

**ASATEX**

Art.-Nr.	Größe	VE Paar/Karton
E 644 5588	8	12/144
E 644 5589	9	12/144
E 644 5590	10	12/144
E 644 5591	11	12/144



## Schutzhandschuhe "Master"

**Gefahren-Kategorie II** - Schutz bei mittleren Risiken • Nach **EN 388** • Aus Kunstleder  
 • Premium-Qualität • Sehr gute Abriebfestigkeit • Sehr gute Weiterreißfestigkeit  
 • Innenhandverstärkung • Knöchelschutz aus flexiblem Polychloropren • Hervorragende Passform durch das weiche Innenhandmaterial und den elastischen Handrücken • Sehr guter Tragekomfort durch perforierte Finger zur optimalen Belüftung • Sicherer Sitz durch Klettverschluss am Handgelenk • Verpackung: paarweise, mit Eurolochung  
 • **Farbe blau/schwarz**

**Anwendung:** Für leichte mechanische Arbeiten, Fahrradkuriere, Lageristen



**12,90**

€/Paar | Pg. 340



Art.-Nr.	Größe	VE Paar/Karton
E 601 9184	9	6/60
E 601 9183	10	6/60
E 601 9182	11	6/60



## Schnittschutz-Handschuhe "Resistant"

**Gefahren-Kategorie II** - Schutz bei mittleren Risiken • Nach **EN 388** • Aus Kunstfasern  
 • Premium-Qualität • Hervorragende Passform • **Handrücken- und Fingerschutz aus flexiblem Vinyl** • Innenhandverstärkung • Sicherer Sitz durch Klettverschluss am Handgelenk • Verpackung paarweise, mit Eurolochung • **Farbe leuchtgelb/schwarz**

**Anwendung:** Leichte mechanische Arbeiten, Fahrradkuriere, Lageristen



**14,20**

€/Paar | Pg. 340



Art.-Nr.	Größe	VE Paar/Karton
E 601 9175	9	1/60
E 601 9174	10	1/60
E 601 9173	11	1/60



## Schnittschutzhandschuhe "KYORENE K01-403RT"

**Gefahren-Kategorie II** - Schutz bei mittleren Risiken • Nach **EN 420** und **EN 388**  
 - Schutz gegen mechanische Belastung • **Schnittbeständigkeit Klasse D** • Trägermaterial aus gelbem **Kyorene®-Graphen (18 g)** • Innenhandbeschichtung aus schwarzem **HCT®-NBR-Lite** • **Handrücken mit TPV-Protektoren** • Erhöhte Robustheit durch verstärkte Daumenbeuge • Ohne Edelstahl- oder Glasfaser • Anatomische Passform • Bakteriostatisch - tötet gefährliche Bakterien ab • Thermoregulierung für ein angenehmes Tragegefühl • Geruchsneutralisierung für anhaltenden Frischegeruch der Handschuhe • **Farbe gelb/schwarz**

**Anwendung:** In der Öl- und Gasförderung, im Bergbau und Bauwesen



**30,20**

€/Paar | Pg. 340

Art.-Nr.	Größe	VE Paar/Karton
E 646 9755	6	12/72
E 646 9756	7	12/72
E 646 9757	8	12/72
E 646 9758	9	12/72
E 646 9759	10	12/72
E 646 9760	11	12/72





## Schutzhandschuhe "TEGERA® 9100"

**Gefahren-Kategorie II** - Schutz bei mittleren Risiken • Nach **EN 388:2016**  
 • Aus **Microthan® Nylon, chromfrei** • Verstärkte Zeigefinger und Nähte  
 • Maschinenwaschbar bei 40 °C • Reflektoren am Bund • Ergonomisch vorgebeugte Finger  
 • Speziell entworfener Daumen • **Farbe schwarz/grau**  
 Für Montage- und Feinmechanikerarbeiten, die höchste Anforderungen an Fingerspitzengefühl und Griff stellen

**15,50**  
 €/Paar | Pg. 388



## Schutzhandschuhe "TEGERA® 9105"

**Gefahren-Kategorie II** – Schutz bei mittleren Risiken • Nach **EN 388:2016** –  
 Schutz gegen mechanische Belastung • Handschuh aus **Synthetikleder**  
 • Ungefüttert • Aus **Microthan® Polyester** • Ergonomisch geformt  
 • Verstärkter Zeigefinger und Fingerspitzen • Verstärkte Nähte und speziell  
 gestaltete Details • Vorgebogene Finger und speziell geformter Daumen  
 • Frei von Chrom • Mit Klettverschluss • **Farbe schwarz/grau**  
**Anwendung:** Für alle Montage- und Feinmechanikerarbeiten

**17,70**  
 €/Paar | Pg. 388



## ejendals

Art.-Nr.	Größe	VE Paar/Karton
E 405 681	5	6/60
E 405 682	6	6/60
E 405 683	7	6/60
E 405 684	8	6/60
E 405 685	9	6/60
E 405 686	10	6/60
E 405 687	11	6/60

**TEGERA®**



## ejendals

Art.-Nr.	Größe	VE Paar/Karton
E 405 660	5	6/60
E 405 661	6	6/60
E 405 662	7	6/60
E 405 663	8	6/60
E 405 664	9	6/60
E 405 665	10	6/60
E 405 666	11	6/60
E 641 1674	12	6/60
E 641 1675	13	6/60

**TEGERA®**



## Schnittschutz-Handschuhe "TEGERA® 9121"

**Gefahren-Kategorie II** - Schutz bei mittleren Risiken • Nach **EN 388:2016**  
 • Aus **Microthan® Polyester** • **Kevlar®** Futter, teilweise gefüttert  
 • **Chromfrei** • Verstärkte Nähte • Schnittschutz nur in der Handinnenfläche  
 • Ergonomisch geformt • Verstärkter Zeigefinger und Fingerspitzen  
 • Verstärkte Nähte und speziell gestaltete Details • Vorgebogene Finger und  
 speziell geformter Daumen • Mit Klettverschluss • **Farbe schwarz/grau**  
 Für die Bereiche Bau/Fertigung und Handwerk, die einen guten Griff erfordern

**33,40**  
 €/Paar | Pg. 388



## Vibrations-Handschuhe "TEGERA® 9180"

**Gefahren-Kategorie II** - Schutz bei mittleren Risiken • Nach **EN 388:2016**  
 und **EN ISO 10819:2013** • Aus **Microthan® Polyester**, chromfrei  
 • **Vibrothan®** - Materialmischung für einzigartige Kombination von  
 Vibrationsdämpfung und Fingerspitzengefühl • Mit praktischem Klett-  
 verschluss • Verstärkter Zeigefinger und Nähte • Wattierte Handfläche  
 - Lycrastoff zwischen den Fingern • Vorgebogene Finger und speziell  
 entworfener Daumen • **Farbe schwarz/grau mit gelben Applikationen**  
 Für Arbeiten mit starker Vibrationsbelastung

**68,40**  
 €/Paar | Pg. 388



## ejendals

Art.-Nr.	Größe	VE Paar/Karton
E 406 020	6	6/60
E 406 021	7	6/60
E 406 022	8	6/60
E 406 023	9	6/60
E 406 024	10	6/60
E 406 025	11	6/60

**TEGERA®**



## ejendals

Art.-Nr.	Größe	VE Paar/Karton
E 114 4560	7	6/60
E 114 4561	8	6/60
E 114 4562	9	6/60
E 114 4557	10	6/60
E 114 4558	11	6/60
E 114 4559	12	6/60

**TEGERA®**



# 1 ESD- und Elektrikerhandschuhe



1

## Antistatik-Handschuhe, Innenhand beschichtet

**Gefahren-Kategorie II** - Schutz bei mittleren Risiken • Nach **EN ISO 21420, EN 388** und **EN 16350** • Handinnenfläche und Fingerkuppen mit weißer **PU Beschichtung** • Nylon-Carbon-Strick, eingearbeiteter Carbonfaden • Mit Strickbund • Antistatisch (ableitfähig) und touchscreenfähig • **Farbe grau/weiß**



**1,43**  
€/Paar | Pg. 340



Art.-Nr.	Größe	VE Paar/Karton
E 646 9769	6	12/240
E 646 9768	7	12/240
E 644 6327	8	12/240
E 644 6328	9	12/240
E 646 9766	10	12/240
E 646 9767	11	12/240



EN 388



3141X



## Antistatik-Handschuhe, Fingerkuppen beschichtet

**Gefahren-Kategorie II** - Schutz bei mittleren Risiken • Nach **EN 420, EN 388** und **EN 16350** • Fingerkuppen mit weißer **PU Beschichtung** • Nylon-Carbon-Strick, eingearbeiteter Carbonfaden • Mit Strickbund • Antistatisch (ableitfähig) und touchscreenfähig • **Farbe grau/weiß**



**1,60**  
€/Paar | Pg. 340



Art.-Nr.	Größe	VE Paar/Karton
E 643 4237	8	12/240
E 643 4238	9	12/240
E 643 4239	10	12/240
E 643 4240	11	12/240



EN 388



1141X



## Elektrikerhandschuhe 1000V

**Gefahrenkategorie III** - Schutz bei hohen Risiken • Nach **EN 60903 Klasse 0, Wandstärke 1,0 mm**: Arbeitsspannung  $\leq 1.000$  V • Zusätzlicher Schutz gemäß **Störlichtbogen Klasse 2** - DGUV-Test GS-ET-42-1:2019, APC 2 • **Prüfspannung AC 1000 V** • Aus speziellen Naturkautschukmischungen für sicheren elektrischen Schutz • Mit **vollgetauchter** Latex-Beschichtung in glatter Ausführung • Anatomische Form und hohe Flexibilität für langen Tragekomfort • **Farbe rot**

**Anwendung:** Besondere Einsatzgebiete der Kategorie: A und C (A = Säurebeständigkeit, C = Beständigkeit gegen extreme Kälte)



**52,00**  
€/Paar | Pg. 340

Art.-Nr.	Größe	Länge mm	VE Paar/Karton
E 643 5309	9	410	1/12
E 643 5310	10	410	1/12



## Elektrikerhandschuhe 7500V

**Gefahrenkategorie III** - Schutz bei hohen Risiken • Nach **EN 60903 Klasse 1, Wandstärke 1,6 mm**: Arbeitsspannung  $\leq 7500$  V • **Prüfspannung AC 7500 V** • Aus speziellen Naturkautschukmischungen für sicheren elektrischen Schutz • Mit **Sicherheitsstulpe** und **vollgetauchter** Latex-Beschichtung in glatter Ausführung • Anatomische Form und hohe Flexibilität für langen Tragekomfort • **Farbe rot**

**Anwendung:** Besondere Einsatzgebiete der Kategorie: A und C (A = Säurebeständigkeit, C = Beständigkeit gegen extreme Kälte)



**69,00**  
€/Paar | Pg. 340

Art.-Nr.	Größe	Länge mm	VE Paar/Karton
E 643 5311	10	410	1/12



## Schweißerhandschuhe

**Gefahrenkategorie II** - Schutz bei mittleren Risiken • Nach **EN 388, EN 407 und EN 420**  
 • Material: Kombination aus Rindnarben- und Spaltleder  
**Anwendung:** Metall-, Stahl- und Schwerindustrie, Gießereien



**6,40**  
 €/Paar | Pg. 340

**ASATEX**

Art.-Nr.	Größe	VE Paar/Karton
E 601 9443	10,5	12/60

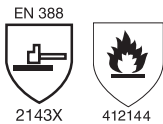

## Schweißerhandschuhe "Granada"

**Gefahrenkategorie II** - Schutz bei mittleren Risiken • Nach **EN 388:2016, EN 420, EN 407 und EN 12477 A** • Qualitäts-Rindnarben-/ Spaltleder • Stulpe aus widerstandsfähigem Spaltleder • TÜV GS schadstoffgeprüft • Fingerbeweglichkeit: Leistungsstufe 5  
 • Wasserdampfdurchlässigkeit: 13,1 mg/cm<sup>2</sup>h • pH-hautneutral • **Farbe grau**  
**Anwendung:** Für leichte Schweißarbeiten und Tätigkeiten in der Metallbearbeitung



**5,90**  
 €/Paar | Pg. 611



Art.-Nr.	Größe	VE Paar/Karton
E 601 0166	10	6/60



## Schweißerhandschuhe "Mexico Z"

**Gefahren-Kategorie II** - Schutz bei mittleren Risiken • Nach **EN 388 und EN 12477 Typ B**  
 • **Ziegennappaleder** mit Stulpe • Lederstärke: 0,8 mm • Mit Flügeldäumen • Belastbar, mit gutem Tragekomfort • Atmungsaktiv • TÜV GS schadstoffgeprüft • **Farbe grau**

**Anwendung:** Wartungsarbeiten, Automobilindustrie, Elektro-, Montage- und Kraftwerkindustrie, Argon- und Elektroschweißen, Montage-Schweißen/-Schneiden, WIG-Schweißen



**6,85**  
 €/Paar | Pg. 611



Art.-Nr.	Größe	VE Paar/Karton
E 601 0165	9	10/60
E 601 0164	10	10/60
E 601 0156	11	10/60

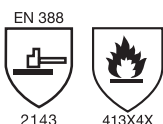

## Schweißerhandschuhe "Mexico Z Super"

**Gefahren-Kategorie II** - Schutz bei mittleren Risiken • Nach **EN 388:2016, EN 420, EN 407 und EN 12477 B** • Aus besonders weichem, **hydrophobiertem TOP-Ziegennappaleder** für gutes Tastvermögen und angenehmen Tragekomfort • Mit Stulpe • Aus **Kevlar®-Garn** • TÜV GS schadstoffgeprüft • **ph-hautneutral** • **Farbe natur/gelb**

**Anwendung:** Für feine Schweiß- und Lötarbeiten



**10,80**  
 €/Paar | Pg. 611



Art.-Nr.	Größe	VE Paar/Karton
E 601 0158	9	10/60
E 601 0163	10	10/60
E 601 0157	11	10/60



# 1 Schweißerschutz-Handschuhe



1



**8,<sup>25</sup>**

€/Paar | Pg. 611

## Schweißerhandschuhe "Mühlheim I Super"

**Gefahren-Kategorie II** - Schutz bei mittleren Risiken • Nach **EN 388, EN 12477 Typ A** • **Qualitäts-Rindspaltleder** • Komplett gefüttert • Schadstoffgeprüft • Hohe Abriebfestigkeit • Gute Griffeigenschaften • Kräftiges Leder mit hoher Weiterreißfestigkeit und Durchstichfestigkeit • Atmungsaktiv • GS (geprüfte Sicherheit) geprüft vom TÜV Rheinland • **Farbe gelb**

**Anwendung:** Schweißarbeiten bei extremer mechanischer Belastung • Metallbearbeitung • Automobil- und Werftindustrie, Gießereien, geeignet zum Autogen-, MIG/MAG-, Schutzgas- und WIG-Schweißen

Art.-Nr.	Größe	VE Paar/Karton
E 601 0162	10	6/60



**11,<sup>10</sup>**

€/Paar | Pg. 611

## Schweißerhandschuhe "Mühlheim II Super"

**Gefahren-Kategorie II** - Schutz bei mittleren Risiken • Nach **EN 388, EN 12477 Typ A** • **Qualitäts-Rindnarben-/Spaltleder** • Komplett gefüttert • Gute Griffeigenschaften • Kräftiges Leder mit hoher Weiterreißfestigkeit und Durchstichfestigkeit • Atmungsaktiv • GS (geprüfte Sicherheit) geprüft vom TÜV Rheinland, Zertifizierungs-Nr. 0000038665 • **Farbe gelb**

**Anwendung:** Schweißarbeiten bei extremer mechanischer Belastung • Metallbearbeitung • Automobil- und Werftindustrie, Gießereien, geeignet zum Autogen-, MIG/MAG-, Schutzgas- und WIG-Schweißen

Art.-Nr.	Größe	VE Paar/Karton
E 601 0159	9	6/60
E 601 0161	10	6/60
E 601 0160	11	6/60



**15,<sup>70</sup>**

€/Paar | Pg. 611

## Schweißerhandschuhe "Mühlheim Blue"

**Gefahren-Kategorie II** - Schutz bei mittleren Risiken • **EN 388:2016, EN 407 und EN 12477 Typ A** • Aus Rindspaltleder mit hohem Tragekomfort • Mit **Kevlar®** Nähten • Premium-Vollhandfutter • Innenhandverstärkung • Antistatisch • **Farbe blau/natur**

Art.-Nr.	Größe	VE Paar/Karton
E 604 8113	8	6/60
E 604 8114	9	6/60
E 604 8115	10	6/60
E 604 8116	11	6/60
E 604 8117	12	6/60





## Schweißerschutz-Handschuhe "TEGERA® 19"

Gefahren-Kategorie II - Schutz bei mittleren Risiken • Nach EN 388:2016, EN 407:2004, EN 12477 +A1, EN 1149-2 • Aus **Spaltnarben-Rindleder** höchster Qualität • Beständig gegen Kontaktwärme bis 100 °C • Verstärkte Nähte • Weites Sicherheitsbündchen • Gefüttert • **Farbe gelb**



**11,30**  
€/Paar | Pg. 388



**ejendals**  
SCHUTZ FÜR HÄNDE UND FÜSSE

Art.-Nr.	Größe	VE Paar/Karton
E 198 8572	8	6/60
E 198 8573	9	6/60
E 198 8574	10	6/60
E 198 8575	11	6/60

EN 388	EN 407	EN 12477	EN 1149-2
3143X	41314X	A1 Type A	R: 26.138x10 <sup>0</sup> Ω

## Schweißerschutz-Handschuhe "TEGERA® 126A"

Gefahren-Kategorie II - Schutz bei mittleren Risiken • Nach EN 388:2016, EN 407:2004, EN 12477+A1 und EN 1149-2 R:2.55x10<sup>0</sup> Ω • Aus geschmeidigem **Vollnarben-Ziegenleder** • Mit verstärkten Nähten aus hitzebeständigem Kevlalgarn • Beständig gegen Kontaktwärme bis 100 °C • Ungefüttert • Mit 10 cm langer Stulpe • Mit 180° Gummizug im Bund • **Farbe weiß/gelb**



**14,90**  
€/Paar | Pg. 388

**ejendals**  
SCHUTZ FÜR HÄNDE UND FÜSSE

Art.-Nr.	Größe	VE Paar/Karton
E 406 060	7	12/60
E 406 061	8	12/60
E 406 062	9	12/60
E 406 063	10	12/60
E 406 064	11	12/60

EN 388	EN 407	EN 12477
2111X	4 1 2 X 4 X	A1

## Schweißerschutz-Handschuhe "TEGERA® 130A"

Gefahren-Kategorie III - Schutz bei mittleren Risiken • Nach EN 388:2016, EN 407:2004, EN 12477 +A1, EN 1149-2 • Aus **Vollnarben-Ziegenleder** • Beständig gegen Kontaktwärme bis 100 °C • Verstärkte Nähte und Zeigefinger • Sicherheitsbündchen • **Farbe natur/gelb**



**16,00**  
€/Paar | Pg. 388

**ejendals**  
SCHUTZ FÜR HÄNDE UND FÜSSE

Art.-Nr.	Größe	VE Paar/Karton
E 198 8576	7	12/60
E 198 8577	8	12/60
E 198 8578	9	12/60
E 198 8579	10	12/60
E 198 8580	11	12/60

EN 388	EN 407	EN 1149-2
3111X	4 1 2 X 4 X	R:11.09x10 <sup>0</sup> Ω

## Schweißerschutz-Handschuhe "TEGERA® 118A"

Gefahren-Kategorie III - Schutz bei hohen Risiken • Nach EN 388:2016, EN 407, EN 12477 + A1 Typ B, EN 1149-2 R:12.21x10<sup>0</sup> Ω • Ein geschmeidiger Schweißer-Handschuh aus **Vollnarben-Ziegenleder** • Handrücken aus besonders hitzebeständigem Rindspaltleder • Mit verstärkten Nähten aus hitzebeständigem Kevlalgarn • 10 cm lange Stulpe • Beständig gegen Schweißfunken und Schleifspritzer • Mit 180° Gummizug im Bund • Kontaktwärme bis 100 °C • **Farbe gelb/weiß**



**18,30**  
€/Paar | Pg. 388

**ejendals**  
SCHUTZ FÜR HÄNDE UND FÜSSE

Art.-Nr.	Größe	VE Paar/Karton
E 198 5898	7	12/60
E 198 5899	8	12/60
E 198 5900	9	12/60
E 198 5901	10	12/60
E 198 5902	11	12/60
E 198 5903	12	12/60

EN 388	EN 407	EN 12477	EN 1149-2
3121X	4 1 2 X 4 X	A1	R:12.21x10 <sup>0</sup> Ω

# 1 Hitzeschutz-Handschuhe



1



**43,20**  
€/Paar | Pg. 340



Art.-Nr.	Größe	Länge ca. mm	Kontaktwärme °C	VE
E 986 164	10	300	350	1 Paar

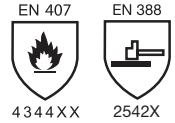

## Aramid-/Aluminium-Handschuhe



**88,50**  
€/Paar | Pg. 340



Art.-Nr.	Größe	Länge ca. mm	Kontaktwärme °C	VE
E 986 179	10	380	250	1 Paar

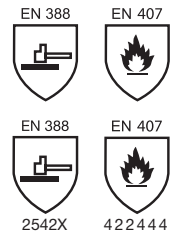

## Spaltleder-Aluminium-Handschuhe



**78,00**  
€/Paar | Pg. 340



Art.-Nr.	Größe	Länge ca. mm	Kontaktwärme °C	VE
E 986 178	10	380	250	1 Paar

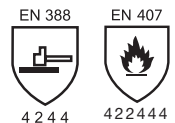

## Hitzeschutz-Fausthandschuhe

**Gefahrenkategorie III** - Schutz bei hohen Risiken • Nach **EN 407** und **EN 388**  
• **Für Kontakt-/Strahlungshitze** • Alle Handschuhe sind mit einer Spezialisolierung ausgerüstet, um den Weiterfluss der Hitze einzudämmen  
**Anwendung:** Die Handschuhe dienen sowohl als Transporthilfe als auch zum Schutz vor Schweißspritzern sowie vor Strahlungshitze

**i** Weitere Längen und Qualitäten auf Anfrage



**86,50**  
€/Paar | Pg. 340

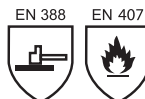

Art.-Nr.	Größe	Länge ca. mm	Hitzeschutz max. kurzfristig °C	VE
E 601 9170	Universalgröße	300	Kontakthitze 500	1

## Hitzeschutz-Fausthandschuhe

**Gefahrenkategorie III** - Schutz bei hohen Risiken • Nach **EN 407** und **EN 388**  
• **Für Kontakt-/Strahlungshitze** • Alle Handschuhe sind mit einer Spezialisolierung ausgerüstet, um den Weiterfluss der Hitze einzudämmen  
**Anwendung:** Die Handschuhe dienen sowohl als Transporthilfe als auch zum Schutz vor Schweißspritzern sowie vor Strahlungshitze

**100,00**  
€/Paar | Pg. 340



**i** Weitere Längen und Qualitäten auf Anfrage

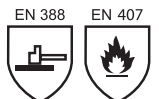

Art.-Nr.	Größe	Länge ca. mm	Hitzeschutz max. kurzfristig °C	VE
E 601 9171	Universal	300	Kontakthitze 500	1





## Winter-Arbeitshandschuhe "Winter Blocker"

**Gefahren-Kategorie II** - Schutz bei mittleren Risiken • Nach **EN 388** - Schutz gegen mechanische Belastung und **EN 511** - Kälteschutz • Nahtlose Terry-Schlingenhandschuhe mit Latex Beschichtung • Teilbeschichtet auf Innenhand und Fingerkuppen • Mit Strickbund • Schrumpfgeraute Beschichtung für extreme Griffigkeit • **Farbe gelb/blau**



**4,04**

€/Paar | Pg. 340



Art.-Nr.	Größe	VE Paar/Karton
E 642 0870	9	12/72
E 602 9384	10	12/72

EN 388



2241X

## Winterhandschuhe "SOFT GRIP W"

**Gefahrenkategorie II** - Schutz bei mittleren Risiken • Nach **EN 388** und **EN 511** • Material: Nylon, nahtloses Terry-Schlingengewebe innen • Mit Strickbund und **zweifacher Beschichtung**, untere Beschichtung aus Latex, orange, vollbeschichtet, obere Beschichtung: Latex, dunkelblau, gesandet • Teilbeschichtet auf Innenhand und Fingerkuppen • Extrem weich und anschmiegsam • Perfekte Flexibilität • Höchste Fingerfertigkeit • **Farbe orange/dunkelblau**



**6,60**

€/Paar | Pg. 340



Art.-Nr.	Größe	VE Paar/Karton
E 642 0877	8	12/72
E 642 0878	9	12/72
E 642 0879	10	12/72
E 642 0880	11	12/72

EN 388



2142X

EN 511



X 2 X

## Winter-Arbeitshandschuhe "3677V"

**Gefahren-Kategorie II** - Schutz bei mittleren Risiken • Nach **EN 388** - Schutz gegen mechanische Belastung und **EN 511** - Kälteschutz • Premium Winterhandschuh mit dicker Acryl-Fütterung • Weiche 3/4 HPT Vinyl-Beschichtung • Sehr guter Griff bei Feuchtigkeit • Anti-Vibrationseffekt • Öl- und fettabweisend • Gute Passform und Griffsicherheit • **Farbe schwarz**



**8,95**

€/Paar | Pg. 340



Art.-Nr.	Größe	VE Paar/Karton
E 602 9446	8	6/60
E 602 9447	9	6/60
E 602 9448	10	6/60
E 602 9449	11	6/60

EN 388



3 1 3 1

EN 511



0 1 0

## Winterhandschuhe "Groeden"

**Gefahrenkategorie II** - Schutz bei mittleren Risiken • Nach **EN 388** und **EN 511** • Hochwertiges Schafsnappaleder mit sehr guter Passform • Zeigefinger in Vollleder • Oberseite aus 100% Polyester, **fluoreszierend** • Mit silber-grauen Polyester-Schichteln • Flauschiges Innenfutter • Innenliegender Gummizug • Kälteschutz **bis max. -30 °C** • Auf Anfrage auch in Gr. 8 und 11 lieferbar • **Farbe natur/orange**



**6,00**

€/Paar | Pg. 340



Art.-Nr.	Größe	VE Paar/Karton
E 647 8064	9	12/60
E 647 7089	10	12/60

EN 388



2 1 2 2 X

EN 511



X3X

# 1 Einweg-Handschuhe



1

## Einweghandschuhe

Gefahrenkategorie I - Schutz bei geringen Risiken • Aus **Polyethylen** • Folie mit Schweißnaht • Gehämmert • Nahtlos • Beidseitig tragbar • In praktischer SB-Aufmachung (**20 Stück**) auf Pappetikett

**Anwendung:** Für Arbeiten in der Reinigungsbranche, als Tankhandschuhe, im Küchen- und Kantinenbereich, Bäckereien, KFZ- und Malerbereich, Friseurgeschäfte



**2,50**  
€/Stück | Pg. 340



Art.-Nr.	Größe	VE
E 643 4140	10	1 Set = 20 Stück am SB Label, 10 Set im Polybeutel

## Einweghandschuhe "Vinyl PF"

Gefahren-Kategorie I - Schutz bei geringen Risiken • Nach **EN 455** • Material **Vinyl** • Puderfreie medizinische Untersuchungshandschuhe, unsteril • Mit Rollrand, **puderfrei** • Für den Kontakt mit Lebensmitteln geeignet • Beidseitig tragbar • Länge 240 mm • Stärke 0,06 mm • **AQL 1,5** • **Farbe transparent** • **Box à 100 Handschuhe**



**3,96**  
€/Box | Pg. 340



Art.-Nr.	Größe	VE
E 641 9415	XS	1/10
E 641 9416	S	1/10
E 641 9417	M	1/10
E 641 9418	L	1/10
E 641 9419	XL	1/10



## Einweghandschuhe-Latex "Nitras Ideal Care"

Gefahren-Kategorie I - Schutz bei geringen Risiken • Nach **EN 455** • Material **Latex** • Puderfreie medizinische Untersuchungshandschuhe, unsteril • Mit Rollrand • Für den Kontakt mit Lebensmitteln geeignet • Beidseitig tragbar • Mikrogeraute Oberfläche • Länge 240 mm • Materialstärke Finger 0,11 mm (Innenhand 0,10 mm) • **AQL 1,5** • **Farbe naturfarben** • **Box à 100 Handschuhe**



**7,90**  
€/Box | Pg. 340



Art.-Nr.	Größe	VE
E 641 9420	XS	1/10
E 641 1421	S	1/10
E 641 1422	M	1/10
E 641 1423	L	1/10
E 641 1424	XL	1/10



## Einmalhandschuhe "Blue Wave"

Gefahren-Kategorie III - Schutz bei hohen Risiken • Nach **EN 374-1:2016 TYP B** und **EN 374-5:2016** und **EN 455** • Material **Nitril** • Puderfreie medizinische Untersuchungshandschuhe, unsteril • Mit Rollrand, **puderfrei** • Für den Kontakt mit Lebensmitteln geeignet • Beidseitig tragbar • Länge 240 mm • Stärke 0,10 mm • **AQL 1,5** • **Farbe blau** • **Box à 100 Handschuhe**



**4,73**  
€/Box | Pg. 340



Art.-Nr.	Größe	VE
E 641 9436	S	1/10
E 641 9437	M	1/10
E 641 9438	L	1/10
E 641 9439	XL	1/10





## Einmalhandschuhe "Black Wave"

**Gefahren-Kategorie III** - Schutz bei hohen Risiken • Nach **EN 374-1:2016 TYP B** und **EN 374-5:2016** und **EN 455** • Material **Nitril** • **Puderfrei** medizinische Untersuchungshandschuhe, unsteril • Mit Rollrand, **puderfrei** • Für den Kontakt mit Lebensmitteln geeignet • Beidseitig tragbar • Länge 240 mm • Stärke 0,10 mm • **AQL 1,5** • **Farbe schwarz** • **Box à 100 Handschuhen**



**5,85**  
€/Box | Pg. 340



Art.-Nr.	Größe	VE
E 641 9440	XS	1/10
E 641 9441	S	1/10
E 641 9442	M	1/10
E 641 9443	L	1/10
E 641 9444	XL	1/10



EN ISO 374-1:2016 TYP B EN ISO 374-5:2016  
 JKT VIRUS

## Einweghandschuhe-Nitril "Nitras Supreme-Nitrile"

**Gefahren-Kategorie III** - Schutz bei hohen Risiken • Nach **EN 374-1:2016 TYP C**, **EN ISO 374-5** und **EN 455** • Material **Nitril** • **Puderfrei** medizinische Untersuchungshandschuhe, unsteril • Mit Rollrand • Für den Kontakt mit Lebensmitteln geeignet • Beidseitig tragbar • Mikrogeraute Oberfläche • Länge 240 mm • Materialstärke Finger 0,12 mm (Innenhand 0,10 mm) • **AQL 1,5** • **Farbe blau** • **Box mit 100 Handschuhen**



**11,90**  
€/Box | Pg. 340



Art.-Nr.	Größe	VE
E 641 1425	S	1/10
E 641 1426	M	1/10
E 641 1427	L	1/10
E 641 1428	XL	1/10
E 646 9776	2XL	1/10



EN ISO 374-5:2016 EN ISO 374-1:2016 TYP C  
 JKT

## Nitril-Einweghandschuhe "TOUGH GRIP N"

**Gefahren-Kategorie III** - Schutz bei hohen Risiken • Nach **EN 374-1:2016 TYP A** und **EN 374-5:2016** und **EN 420** • **Puderfrei**, unsterile **Nitril**-Einmalhandschuhe in **Premium-Qualität** • Mit Rollrand und innovativer Schuppenoberfläche für besonders starken Griff auf nassen und trockenen Oberflächen • Sehr gute Passgenauigkeit, besonders robust • Beidseitig tragbar • **AQL 1,5**, Schutz gegen Mikroorganismen und Bakterien • Für den Kontakt mit Lebensmitteln geeignet • **Box à 50 Handschuhe** - mit Farbleitsystem für Größen



**12,00**  
€/Box | Pg. 340



Art.-Nr.	Größe	VE
E 646 9777	S	1/10
E 646 9778	M	1/10
E 646 9779	L	1/10
E 646 9780	XL	1/10
E 646 9781	2XL	1/10



EN ISO 374-5:2016 EN ISO 374-1:2016 TYP A  
 JKOPST

## Einweghandschuhe-Nitril "NITRAS TOUGH GRIP N"

**Gefahren-Kategorie III** - Schutz bei hohen Risiken • Nach **EN ISO 374-1 TYP A** und **EN ISO 374-5** • Material **Nitril** • **Puderfrei** und unsteril • Mit Rollrand • Für den Kontakt mit Lebensmitteln geeignet • Beidseitig tragbar • Innovative Schuppenoberfläche für besonders starken Griff auf nassen und trockenen Oberflächen • Besonders robust • Hervorragende Passgenauigkeit • Länge 240 mm • Materialstärke Finger 0,26 mm (Innenhand 0,15 mm) • **AQL 1,5** • **Farbe schwarz** • **Box mit 50 Handschuhen**



**12,00**  
€/Box | Pg. 340



Art.-Nr.	Größe	VE
E 641 1429	S	1/10
E 641 1430	M	1/10
E 641 1431	L	1/10
E 641 1432	XL	1/10
E 641 1433	2XL	1/10



EN ISO 374-5:2016 EN ISO 374-1:2016 TYP A  
 JKOPST

# 1 Chemikalienschutz-Handschuhe



1

## Nitril - Einmal-Schutzhandschuhe "Dermatril® 740"

**Gefahren-Kategorie III** - Schutz bei hohem Risiko • Nach **EN 455** und **EN 374:2016**  
 • Zertifiziert für den Umgang mit **Zytostatika (Prüflevel 3)** • Virenbeständig nach **ASTM F1671:2007** • **Silikonfreie** Oberfläche (Lackindifferenz, Automobiltest-Verfahren) • Einfacher Schutz gegen chemische Risiken • **Lebensmitteltauglich** durch RAL-Zulassung • **Spezial-Nitril-Schutzhandschuh** mit gerauhten Fingerkuppen  
 • Puderfrei • Materialstärke **ca. 0,11 mm**, dadurch sehr hohes Tastgefühl • Gute mechanische Eigenschaften und **erhöhte Reißfestigkeit** • **Naturlatexfrei** • Einzelentnahme aus hygienischer Spenderbox • **Farbe blau** • **Box à 100 St.**

Auf Anfrage auch in Größe 6 lieferbar.

**Anwendung:** Für den Einsatz in Labor und Forschung, in der chemischen Industrie, der Lebensmittelindustrie sowie der Elektronik- und Computerindustrie



**31,60**

€/Box | Pg. 354

**Honeywell**



Art.-Nr.	Größe	VE
E 990 798	7	1/10
E 990 799	8	1/10
E 990 800	9	1/10
E 990 801	10	1/10
E 601 9098	11	1/10



## Nitril-Einmal-Schutzhandschuhe "Dermatril® P 743"

**Gefahren-Kategorie III** - Schutz bei hohem Risiko • Nach **EN 374** vollwertiger Chemikalienschutz • Zertifiziert für den Umgang mit **Zytostatika (Prüflevel 3)** • **Virenbeständig** nach **ASTM F1671:2007** • **Silikonfreie** Oberfläche (Lackindifferenz, Automobiltest-Verfahren) • **Lebensmitteltauglich** durch RAL-Zulassung • **Spezial-Nitril-Schutzhandschuh** mit langer Stulpe, gerauhten Fingerkuppen, ungedudert • Materialstärke **ca. 0,2 mm**, dadurch sehr hohes Tastgefühl • Gute mechanische Eigenschaften und **erhöhte Reißfestigkeit** • **Naturlatexfrei** • Einzelentnahme aus hygienischer Spenderbox • **Farbe blau** • **Box à 50 St.**

Auf Anfrage auch in Größe 6 lieferbar.

Für den Einsatz in Labor und Forschung, in der chemischen Industrie, der Lebensmittelindustrie sowie der Elektronik- und Computerindustrie



**29,90**

€/Box | Pg. 354

**Honeywell**



Art.-Nr.	Größe	VE
E 990 803	7	1/10
E 990 804	8	1/10
E 990 805	9	1/10
E 990 806	10	1/10
E 601 9099	11	1/10



## Einmalhandschuhe "Touch N Tuff® 92-600/-605"

**Gefahren-Kategorie III** - Schutz gegen hohe Risiken • Nach **EN ISO 374-5:2016**, **EN ISO 374-1:2016 B** • **E 992 839** - **E 992 842**: Nach **EN 421:2010** und **EN 1149-5:2018**  
 • **Nitril**-Einweghandschuh mit Rollrand • Bis zu vierfache Durchstichfestigkeit eines vergleichbaren Handschuhs aus **Natriumgummilatex**, bzw. die dreifache Festigkeit eines ähnlichen Handschuhs aus Neopren • **Latex- und silikonfrei** • Ideal gegen Allergie-Risiken Typ I • Starker Trocken- und Nassgriff durch "Thin Nitril-Technology" • Länge 240 mm • Wandstärke 0,12 mm • **Farbe grün** • **Box à 100 Handschuhen**

**Anwendung:** Für Arbeiten beim Umgang mit Chemikalien in der Laboranalyse, Pharmazie, Lackier- und Spritzlackierarbeiten, Druckindustrie, Elektroindustrie, leichte Montagearbeiten, Montage von ölbeschichteten Teilen, Glasproduktion, beim Umgang mit **Zytostatika** und bei der Handhabung von komplexen Komponenten



**26,60**

ab €/Box | Pg. 381

**Ansell**



Art.-Nr.	Typ	Größe	Länge ca. mm	VE	EUR/Box Pg. 381
E 992 835	92-600	6,5 - 7	240	1/10	26,60
E 992 836	92-600	7,5 - 8	240	1/10	26,60
E 992 837	92-600	8,5 - 9	240	1/10	26,60
E 992 838	92-600	9,5 - 10	240	1/10	26,60
E 992 839	92-605	6,5 - 7	300	1/10	26,10
E 992 840	92-605	7,5 - 8	300	1/10	26,10
E 992 841	92-605	8,5 - 9	300	1/10	26,10
E 992 842	92-605	9,5 - 10	300	1/10	26,10

## Chemikalienschutz-Handschuhe "Microflex® 93-260"

**Gefahren-Kategorie III** - Schutz bei hohem Risiko • Nach **EN 374** und **EN 388:2016**  
 • **Aus Nitril/Neopren** • Puderfrei und Non-Steril • Antistatisch • 3-Lagen-Konstruktion für einen herausragenden Schutz vor Chemikalien, einschließlich Säuren, Lösungsmitteln und Laugen • Niedriger **AML**-Wert für Mikrolöcher (**0,65**) und verlängerte Stulpe für einen zuverlässigen Schutz vor Gefahrstoffen • Länge 285 mm • Dicke 0,198 mm • **Farbe grün**



**28,10**

€/Box | Pg. 381

**Ansell**

Art.-Nr.	Größe	VE
E 641 3635	6.5-7	1/10
E 641 3636	7.5-8	1/10
E 641 3637	8.5-9	1/10
E 641 3638	9.5-10	1/10
E 641 3639	10.5-11	1/10





## Hybrid-Handschuhe "MaxiDex® 19-007"

**Gefahren-Kategorie III** - Schutz bei hohen Risiken • Nach **EN ISO 21420:2020, EN ISO 374:2016, EN ISO 374-5:2016 VIRUS, EN 388:2016+A1:2018, ISO 21702:2019** • AD-APT® Cooling Technology • ViroSan™ • Flüssigkeitsdicht • Vollbeschichtet - Materialstärke 0,70 mm • **Lackverlaufsstörungsfrei nach VDMA 24364 - A1/A2/-L/W** • Bis zu 3 Mal bei 40 °C (Normalwäsche) waschbar • **Dermatologisch sicher** • OEKO-TEX®-Standard 100 zertifiziert • **Farbe blau**

**Anwendung:** Flughäfen, Gepäcktransport, Personenkontrolle, Polizei, Zoll

**NEU!**



Der weltweit erste Hybrid-Handschuh, der das Beste aus der Welt mechanischer Schutzhandschuhe und der Welt von Einmalhandschuhen kombiniert.

**6,<sup>30</sup>**

€/Paar | Pg. 392



Art.-Nr.	Größe	VE Paar/Karton
E 646 9782	6	12/72
E 646 9783	7	12/72
E 646 9784	8	12/72
E 646 9785	9	12/72
E 646 9786	10	12/72
E 646 9787	11	12/72

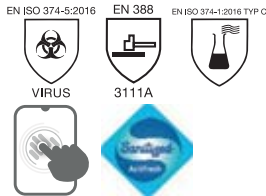

## Nitril Universal-Handschuhe "MaxiDry® 56-426"

**Gefahren-Kategorie III** - Schutz bei hohen Risiken • Nach **EN 388:2016+A1:2018** und **EN ISO 374:2016** • Nitril mit zusätzlicher rutschfester Nitril-Micro-Cup-Beschichtung • Trägermaterial Nylon • Nahtlos gestrickte Nylon-Schutzhandschuhe mit Nitril-Micro-Cup-Beschichtung für mechanische Tätigkeiten unter öligen Bedingungen • Flüssigkeitsabweisend • Vorgewaschen • **OEKO-TEX® Standard 100** zertifiziert • **Dermatologisch sicher** • **Silikonfrei** • Materialstärke 1.1 mm • Länge ca. 260 mm • **Farbe lila/schwarz**

**Anwendung:** Flüssigkeitsabweisende bzw. flüssigkeitsdichte Schutzhandschuhe für mechanischen Schutz und sichere Leistung in öligem oder nassem Arbeitsumfeld • Alle Leistungswerte beziehen sich auf die Handinnenfläche • Eingeschränkter Schutz vor Chemikalien

**8,<sup>20</sup>**

€/Paar | Pg. 392



Art.-Nr.	Größe	VE Paar/Karton
E 199 0650	7	12/72
E 199 0651	8	12/72
E 199 0652	9	12/72
E 199 0653	10	12/72
E 199 0654	11	12/72





## PVC-Chemikalienschutzhandschuhe

Gefahren-Kategorie III - Schutz bei hohem Risiko • Nach EN 420:2003+A1:2009, EN 388:2016, EN 374-4:2013 und EN ISO 374-5:2016 [VIRUS] • Premium PVC-Mischung, vollbeschichtet • **Chemikalienbeständig** • Länge 350 mm • **Farbe rot**



**7,15**  
€/Paar | Pg. 340

**ASATEX**

Art.-Nr.	Größe	VE Paar/Karton
E 643 4168	10	12/72

EN 388 EN ISO 374-5:2016 EN 374

4121X VIRUS AKL

## PVC-Chemikalienschutzhandschuhe "PIRAT"

Gefahren-Kategorie III - Schutz bei hohem Risiko • Nach EN 388:2016, EN 374-1:2016 und EN ISO 374-5:2016 [VIRUS] • Robuster Vinyl-Chemikalienschutzhandschuh in Premium Qualität • Volltauchung - Handinnenfläche, Handrücken und Stulpe mit Vinyl-Beschichtung • Lange Stulpe, guter Tragekomfort, gute Passform sowie gute Abriebwerte für eine lange Standzeit • Mit **hochwertigem Baumwoll-Liner** • Beständigkeit gegen Öle und Fette, **flüssigkeitsdicht** • Länge 580 mm • **Farbe rotbraun**



**9,85**  
€/Paar | Pg. 340



Art.-Nr.	Größe	VE Paar/Karton
E 643 5308	10	6/36

EN 388 EN ISO 374-5:2016 EN 374

4121X VIRUS

## Chemikalienschutz-Handschuhe "Green Barrier Flex "

Gefahren-Kategorie III - Schutz bei hohen Risiken • Nach EN 388:2016 und EN ISO 374:2016 • **Nitril-Handschuhe**, velourisiert • Schutz gegen Mikroorganismen, Bakterien und Viren • Für den Kontakt mit Lebensmitteln geeignet • Länge 330 mm • Materialstärke 0,35 mm • **Farbe grün**



**2,20**  
€/Paar | Pg. 340

**NITRAS SAFETY**

Art.-Nr.	Größe	VE Paar/Karton
E 642 0742	8	12/144
E 642 0743	9	12/144
E 642 0744	10	12/144
E 642 0745	11	12/144

EN ISO 374-1:2016 TYP A

JKLMNO

EN 388 EN ISO 374-5:2016

3101X VIRUS

## Chemikalienschutz-Handschuhe "Green Barrier Grip"

Gefahren-Kategorie III - Schutz bei hohen Risiken • Nach EN 388:2016 und EN ISO 374:2016 • **Baumwoll-Trikot-Handschuhe** mit zweifacher **Nitril-Beschichtung** • Untere Beschichtung aus Nitril, vollbeschichtet • Obere Beschichtung gesandetes Nitril, teilbeschichtet auf Innenhand und Fingerkuppen • Sehr guter Trocken- und Ölgriff • Für den Kontakt mit Lebensmitteln geeignet • Paarweise verpackt • Länge 320 mm • Materialstärke 1,3 mm • **Farbe grün/schwarz**



**7,75**  
€/Paar | Pg. 340

**NITRAS SAFETY**

Art.-Nr.	Größe	VE Paar/Karton
E 642 0746	8	6/72
E 642 0747	9	6/72
E 642 0748	10	6/72
E 642 0749	11	6/72

EN 388 EN ISO 374-5:2016 EN ISO 374-1:2003 TYP A

4121X AJKMNO



## Latex Haushaltshandschuhe "AlphaTec® 87-190"

**Gefahren-Kategorie III** - Schutz bei hohem Risiko • Nach **EN 388:2016** und **EN 374:2016**  
 • Extradünner Naturgummilatelx-Handschuh für eine exzellente Tastsensibilität • Trägermaterial aus Baumwollvelours • Spezialbehandlung reduziert Allergierisiken auf ein Minimum • Wandstärke 0,35 mm • **Nur für minimale Risiken** • **Farbe gelb**



**1,17**

€/Paar | Pg. 381

## Schutzhandschuhe "AlphaTec® Solvex® 37-900"

**Gefahren-Kategorie III** - Schutz bei hohem Risiko • Nach **EN 374** - Schutz gegen einfache chemische und bakteriologische Risiken • **EN 388:2016** - Schutz gegen mechanische Belastung • Eine **Premiumnitrilkomposition** bietet überragende Sicherheit im Umgang mit hochriskanten Chemikalien • Jeder einzelne Handschuh wird mit Luftdruck auf Dichtigkeit geprüft • **AQL 0,065 (EN 374)** • **Zertifiziert gemäß ISO 9001** • Länge 380 mm • Wandstärke 0,425 mm • **Farbe rot**

Auf Anfrage auch in Größe 7 lieferbar.



**6,15**

€/Paar | Pg. 381

## Ansell

Art.-Nr.	Größe	VE Paar/Karton	EN 388	EN ISO 374-5:2016	EN ISO 374-1:2016 TYP C
E 646 3680	7,5 - 8	12/144			
E 646 3681	8,5 - 9	12/144			
E 646 3682	9,5 - 10	12/144			

## Chemikalienschutz-Handschuhe "AlphaTec® 39-122"

**Gefahren-Kategorie III** - Schutz gegen hohe Risiken • Nach **EN 374** und **EN 388:2016**  
 • **AQL 1,0 (EN 374)** • **Nitril**-Schutzhandschuh mit **Interlock-Strickfutter aus Baumwolle**  
 • Anatomisch geformter Handschuh mit optimalem Tragekomfort bei langwierigen Arbeiten  
 • Gute Beweglichkeit sowie ein sehr guter Nass- und Trockengriff • **Raue Ausführung**  
 • Länge 310 mm • Dicke 0,11 mm • **Farbe grün**

Auf Anfrage auch in Größe 7 lieferbar.

**Anwendung:** Für Arbeiten mit hohen mechanischen Risiken und Chemikalien, z. B. bei Wartung, Vormontagen, Betanken, Entfetten, Metallverarbeitung, chemischen Verarbeitungsprozessen, Agrarchemikalien



**8,10**

€/Paar | Pg. 381

## Ansell

Art.-Nr.	Größe	VE Paar/Karton	EN 388	EN 407	EN ISO 374-1:2016 TYP B
E 992 951	8	6/72			
E 992 952	9	6/72			
E 992 953	10	6/72			

## Schutzhandschuhe "AlphaTec® Solvex® 37-675"

**Gefahren-Kategorie III** - Schutz gegen hohe Risiken • Nach **EN 374** und **EN 388**  
 • **AQL 0,65 (EN 374)** • Antistatisch gemäß **EN 1149** • **Nitril**-Schutzhandschuh mit **velourisiertem Trägermaterial** • Hammerschlag-Finish als Griffprofil zum perfekten Greifen von empfindlichen Teilen • Wiederverwendbarer Handschuh mit hoher Abriebfestigkeit für hohen Tragekomfort • Länge 330 mm • Wandstärke 0,38 mm • **Farbe grün**

Auf Anfrage auch in Größe 6 lieferbar.

**Anwendung:** Für den sicheren Umgang mit aggressiven Chemikalien bei chemischen Verarbeitungsprozessen, bei Arbeiten in der Raffinerie-, Öl- und Erdölindustrie, der Metallverarbeitung u. v. m.



**3,59**

€/Paar | Pg. 381

## Ansell

Art.-Nr.	Größe	VE Paar/Karton	EN 388	EN ISO 374-5:2016	EN ISO 374-1:2016 TYP A
E 992 845	7	12/144			
E 992 846	8	12/144			
E 992 847	9	12/144			
E 992 848	10	12/144			
E 601 9120	11	12/144			

# 1 Chemikalienschutz-Handschuhe



1

## Chemikalienhandschuhe "AlphaTec® 58-430"

**Gefahren-Kategorie III** - Schutz bei hohen Risiken • Nach **EN 388** und **EN 374** • Aus Baumwollvelours mit Nitrilbeschichtung • **Ansell Grip Technologie™** • Optimal kontrollierter Nass- und Ölgriff • **Geringer Kraftaufwand beim Greifen nötig** • Flexibilität und Fingerbeweglichkeit • Enge Passform, dadurch sicherer Sitz • Schutz vor Basen, Ölen, Kraftstoffen und einigen Lösungsmitteln, Fetten und Tierfetten • Herausragender Schutz vor Riss-, Stich- und Schürfwunden • **Antistatisch gem. EN 1149** • **AQL: 0,65** • **Farbe flaschengrün/anthrazit**

**Anwendung:** Chemikalienverarbeitung, Petrochemie, Handhabung von Lacken, Druckfarben, Färbemitteln, Leimen und Klebstoffen, Gummi und Gummizusatzstoffe, Handhabung von fluidbeaufschlagten Metallteilen, Wartung von Industriewerkzeugen, Entsorgung von Altöl, Abfall- und Wasseraufbereitung • Für mittlere Belastungen geeignet  
Auf Anfrage auch in Gr. 7, 8 und 11 lieferbar

**7,25**

€/Paar | Pg. 381



Art.-Nr.	Größe	VE Paar/Karton
E 601 9133	10	12/144
E 601 9134	9	12/144



## Chemikalienschutz-Handschuhe "AlphaTec® 58-270"

**Gefahren-Kategorie III** - Schutz bei hohem Risiko • Nach **EN 374-1:2016** und **EN 388:2016** • **Doppelschichtiges Nitril** auf dem nahtlosen Nylonträger (15 Gauge) • Hoher Tragekomfort • Minimaler Wärmestau • Durch die **Ansell Grip™ Technologie** eine optimale Griffsicherheit • Schutz vor schädlichen Ölen, Chemikalien und anderen Flüssigkeiten • **Antistatisch gemäß EN 1149** • **AQL 0.65** • **Latex- und silikonfrei** • Länge 300 mm • Dicke 0,41 mm • **Farbe flaschengrün/anthrazitgrau**

**Anwendung:** Metall- und Glasarbeiten, Montage und Prüfung von Komponenten, Lackieren und Reinigen von Werkzeugen und Robotern, Spritzgussarbeiten, Aufbringen von Versiegelungsmitteln, Ausbesserungsarbeiten usw.

Auf Anfrage auch in Gr. 6, 7 und 11 lieferbar

**8,55**

€/Paar | Pg. 381



Art.-Nr.	Größe	VE Paar/Karton
E 198 6010	8	12/144
E 198 6011	9	12/144
E 198 6012	10	12/144



## Chemiehandschuhe "AlphaTec® 53-001"

**Gefahrenkategorie III** - Schutz bei hohen Risiken • Nach **EN 388**, **EN 374** und **EN 407** • Material: Neopren/Nitril • Für einen erhöhten wirksamen Schutz vor Säuren, Kohlenwasserstoffen und vielem mehr • Mit **MICROCHEM™ Chemical Barrier** Technology für einen herausragenden Schutz des Handschuhträgers • **ANSELL GRIP™ Technology** für die Handhabung von nassen oder öligen Teilen • Sehr gute Fingerbeweglichkeit und Griffsicherheit • Hoher Tragekomfort • **Antistatisch** • **Farbe schwarz**

**Anwendung:** Montage, Mischen von Chemikalien, Arbeit mit Chemikalien, Probeentnahme von Chemikalien/Flüssigkeiten/Stoffen, Reinigung und Vorbereitung von Lackierflächen, Arbeiten mit Ölen, Säuren, Ätzmitteln und Alkoholen, Wartung, Raffinerie – Öl und Erdöl



**17,10**

€/Paar | Pg. 381

Art.-Nr.	Größe	VE Paar/Karton
E 646 3715	8	6/72
E 646 3716	9	6/72
E 646 3717	10	6/72
E 646 3718	11	6/72

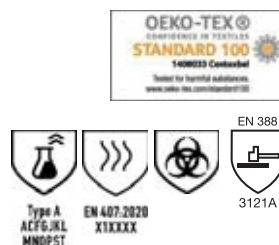

## Chemikalienschutz-Handschuhe "AlphaTec® 58-735"

**Gefahren-Kategorie III** - Schutz bei hohem Risiko • Nach **EN 374** und **EN 388** • **Nitrilbeschichtung** mit Schutzstulpe • Nitrilbarriere als wirksamer Schutz vor zahlreichen häufig verwendeten Chemikalien • **INTERCEPT™** Cut Resistance Technology für einen **Schnittschutz** der ISO C-Stufe • **ANSELL GRIP™** Technology für die Handhabung von nassen oder öligen Teilen • Länge 350 mm • Wandstärke 1 mm • **Farbe flaschengrün/anthrazitgrau**



**16,30**

€/Paar | Pg. 381



Art.-Nr.	Größe	VE Paar/Karton
E 602 9307	9	6/72
E 602 9308	10	6/72

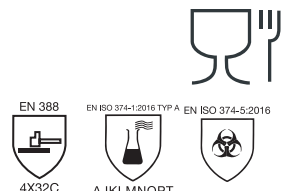





## Schutzhandschuhe "Tricotril® 736"

**Gefahren-Kategorie III** - Schutz bei hohem Risiko • Nach **EN 388:2016** und **EN 374:2016**  
 • Nahtloses Baumwolltrikot mit **Nitrilbeschichtung** • Materialstärke **ca. 1,5 mm** für hohe mechanische Belastbarkeit • **Naturlatexfrei** • Breite Chemikalienbeständigkeit  
 • Gute Griffigkeit bei nassen Teilen durch Innenhandprofilierung • **Lebensmitteltauglich** durch RAL-Zulassung sowie **EU 1935:2004** • Gute antistatische und elektrostatische Eigenschaften • Nachträglich eingeklebtes Trikot für höchste Dichtigkeit • **Farbe grün**

**Anwendung:** Für den Einsatz in der chemischen Industrie und Petrochemie, Reinigungs- und Wartungsarbeiten in chemischen Anlagen, für Arbeiten im Galvanikbereich und das Handling von kontaminierten Teilen



**26,40**

€/Paar | Pg. 354

## Chemikalien-Schutzhandschuhe "NitoPren® 717"

**Gefahren-Kategorie III** - Schutz bei hohen Risiken • Nach **EN 388:2016** und **EN 374**  
 • Aus **Nitril/Chloropren**, velourisiert • **Naturlatexfrei** • Hohe Beständigkeit gegen eine Vielzahl verschiedenster Gefahrstoffgruppen • Gute Griffigkeit bei nassen und öligen Teilen  
 • Anatomische Passform • **Mit Stulpe** • Materialstärke ca. 0,65 mm • **Farbe dunkelgrau**

**Anwendung:** Chemische Industrie, Pharmaindustrie, Arbeiten in Galvanikbereichen, Arbeiten in Kombination mit Schutzanzügen, Metallbe- und -verarbeitung



**6,40**

€/Paar | Pg. 354

## Honeywell



Art.-Nr.	Größe	VE Paar/Karton	EN 388	EN ISO 374-1:2016 TYP A	EN ISO 374-5:2016
E 986 113	10	10/50	3121X	AJKLOPT	VIRUS

## Honeywell



Art.-Nr.	Größe	VE Paar/Karton	EN 388	EN ISO 374-1:2016 TYP A	EN ISO 374-5:2016
E 640 8135	9	10/100	2001X	AJKLOPT	VIRUS
E 640 8136	10	10/100			

## Chemikalien-Schutzhandschuhe "Butoject® 898"

**Gefahren-Kategorie III** - Schutz bei hohem Risiko • Nach **EN 388:2016** und **EN 374**  
 • Vollwertiger Chemikalienschutz • Nach **EN 421** - Schutz gegen radioaktive Kontamination • Aus **Butylkautschuk** - mit Rollrand, **gasdicht** (erfüllt NATO-Vorgaben), hoch flexibel, auch bei Kälte • **Geeignet für die extremen Belastungen bei Arbeiten mit Ester und Ketonen** • Kurzfristige Temperaturbeständigkeit zwischen ca. -40 °C und ca. 130 °C  
 • **Weite Passform** ermöglicht das Tragen von Unterziehhandschuhen • **Farbe schwarz**

**Anwendung:** Idealer Schutzhandschuh in chemischen Grundstoff- und chemikalienverarbeitenden Betrieben oder Arbeiten mit "kritischen" Stoffen, z. B. verdünnte bis konzentrierte Säuren und Laugen, kurzkettige Ester, kurzkettige Ketone und Aldehyde, Nitrile und Weichmacher (DMP, DOP, usw.)



**36,70**

€/Paar | Pg. 354



## Honeywell

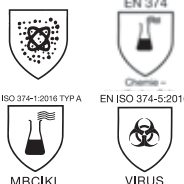

Art.-Nr.	Größe	VE Paar/Karton	EN 388	EN ISO 374-1:2016 TYP A	EN ISO 374-5:2016
E 986 192	8	1/1	2111X	MBCKL	VIRUS
E 986 193	9	1/1			
E 986 194	10	1/1			

## Chemikalien-Schutzhandschuhe "AlphaTec® 02-100"

**Gefahren-Kategorie III** - Schutz gegen hohe Risiken • Nach **EN ISO 374-5** und **EN ISO 374-1** • Chemikalienbeständige, **5-lagige Laminat-Handschuhe** • Anatomische Passform • Schutz vor einem äußerst breiten Spektrum von Chemikalien und Flüssigkeiten • **AQL 0,065 (EN 374)** • Glatte Ausführung mit Schutzstulpe • 100% geprüft: Jeder Handschuh wird einzeln luftdruckgeprüft • Länge 380 - 410 mm • Dicke 0,062 mm • **Farbe weiß**

**Anwendung:** Befüllen, Mischen und Laden von Rohstoffen; Handhabung und Reinigung von Werkzeugen; Öffnen/Entleeren von Pumpen, Ventilen oder Leitungen; Befüllen/Leeren von Prozessanlagen, usw.



**13,50**

€/Paar | Pg. 381



## Ansell

Art.-Nr.	Größe	VE Paar/Karton
E 198 8333	7	12/72
E 198 8334	8	12/72
E 198 8335	9	12/72
E 198 8336	10	12/72
E 198 8337	11	12/72

## AlphaTec®





WG 2



Oberbekleidung  
ab S. 56



Caps/Mützen  
S. 60, 147, 148



Business-Bekleidung  
ab S. 73



Image-Bekleidung  
ab S. 76



Zunft-Bekleidung  
ab S. 150



Forstschutz-Bekleidung  
ab S. 154



Schweißer- und Multinorm-Bekleidung  
ab S. 165



Winter-Bekleidung  
ab S. 173



Warnschutz-Bekleidung  
ab S. 187



Chemikalienschutz-Bekleidung  
ab S. 220



Einweg-Bekleidung  
ab S. 222



Knieschoner  
ab S. 227



# EN ISO 20471



## Hochsichtbare Warnkleidung

2

Bekleidung nach dieser Normvorgabe soll sicherstellen, dass der Träger bei allen Lichtverhältnissen und von allen Seiten von Fahrzeugführern auffällig sichtbar und als Mensch erkennbar ist.

Diese Norm gilt für Situationen mit hohem Risiko. Hohes Risiko besteht beispielsweise immer dann, wenn eine Person nicht aktiv am Verkehrsgeschehen teilnimmt, sondern sich mit anderen Abläufen (Arbeiten oder Notfallsituationen) beschäftigt – also ein passiver Verkehrsteilnehmer ist.

Die 3 Klassen werden folgendermaßen eingestuft:

Einflussfaktoren der Risikostufe			
Risikostufe	Geschwindigkeit des Fahrzeugs	Verkehrsteilnehmer	Anforderungen an die Warnkleidung
Hohes Risiko ISO 20471 Klasse 2	< 60 km/h	passiv	Hohe Sichtbarkeit
	≤ 60 km/h	passiv	
Hohes Risiko ISO 20471 Klasse 1	≤ 30 km/h	passiv	

Bei Verkehrsgeschwindigkeiten ≤ 15 km/h besteht auch für passive Verkehrsteilnehmer nur ein mittleres Gefährdungsrisiko. Wichtig ist, dass bei lokalen Einflüssen wie Witterungsverhältnissen, Kontrast der Umgebung, Verkehrsdichte und weiteren Faktoren einer dieser Einflussfaktoren zu einer höheren Stufe führen kann.

### Bekleidung der unterschiedlichen Klassen muss Mindestanforderungen an Materialmengen entsprechen

	Klasse 1	Klasse 2	Klasse 3
<b>Hintergrundmaterial</b> (Warngelb/WarnorangeRot/ Warnrot)	0,14 m <sup>2</sup>	0,50 m <sup>2</sup>	0,80 m <sup>2</sup>
<b>Reflexmaterial</b> (Erforderliche Länge bei 50 mm breiten Streifen)	0,10 m <sup>2</sup> (2 m)	0,13 m <sup>2</sup> (2,6 m)	0,20 m <sup>2</sup> (4 m)

Unabhängig von den Mindestflächen muss **Bekleidung der Klasse 3** den Torso und mindestens entweder Ärmel oder lange Hosenbeine mit retroreflektierenden Streifen bedecken.



## EN 343

### Schutz gegen Regen

Hier sind die wichtigsten Werte: der Wasserdurchgangswiderstand (Wasserdichtigkeit) und der Wasserdampfdurchgangswiderstand.

Diese Werte werden an den eingesetzten Materialien und an den Nähten gemessen. Hieraus resultiert die Klasse, in die das Bekleidungsstück eingestuft wird. Ausgezeichnet wird diese Bekleidung mit dem Symbol von Wetterschutz, gefolgt von der Nummer der Norm und den entsprechenden Klassen.

**X** Wasserdurchgangswiderstand

**Y** Wasserdampfdurchgangswiderstand



2

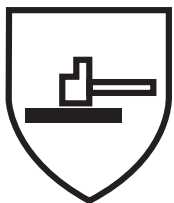

## EN 14404

### Knieschutz für Arbeiten in knieender Haltung

Die Norm gilt nur in Verbindung mit zertifizierten Knieschutzpolstern bzw. der Kombination aus zertifizierten Kniepolstern und Arbeitskleidung mit Knietaschen. Die Knieschoner werden u.a. auf Stichfestigkeit, Druckverteilung und Energieabsorption bei stoßartiger Belastungen geprüft.

**Die EN 14404 unterteilt Knieprotektoren in vier Typen:**

**Typ 1:** Knieschutz, der von anderer Kleidung unabhängig ist und am Bein befestigt wird

**Typ 2:** Knieschutz, der bspw. in Taschen an den Hosenbeinen befestigt ist

**Typ 3:** Ausrüstung, die nicht am Körper befestigt wird

**Typ 4:** Knieschutz, der Teil von Vorrichtungen mit zusätzlichen Funktionen wie z. B. eines Rahmens als Aufstehhilfe ist

Es wird in drei Leistungsstufen unterteilt:

**STUFE 0:**

Bodenfläche ohne Unebenheiten, kein Durchstichschutz

**STUFE 1:**

Bodenfläche kann auch Unebenheiten aufweisen, Durchstichschutz bei  $\geq 100 \pm 5$  N

**STUFE 2:**

Unter schwierigen Bedingungen einsetzbar, Durchstichschutz bei  $\geq 250 \pm 10$  N



**AUFFALLEN IST EINFACH.  
GEFALLEN NICHT.  
SETZEN SIE AUF CORPORATE FASHION**

## WIR ZIEHEN ERFOLGREICHE UNTERNEHMEN AN.

Der erste Eindruck ist unbezahlbar. Das gilt im Privatleben wie auch im Berufsleben. Innerhalb weniger Sekunden entscheiden wir, ob wir uns auf unser Gegenüber einlassen oder nicht. Immer mehr Unternehmen legen deshalb besonderen Wert darauf, dass ihre Mitarbeiter bei jedem Kundenkontakt das Unternehmen professionell und sympathisch präsentieren. Dabei spielt natürlich die Kleidung eine ganz entscheidende Rolle.

Sie ist längst nicht mehr nur ein Kleidungsstück, sondern vielmehr eine Visitenkarte Ihres Unternehmens. Hochwertige Materialien und moderne Schnitte versprechen dem Kunden Aufmerksamkeit.

Egal, ob CI-Bekleidung in Ihren individuellen Unternehmensfarben, ein individuelles Messe-Outfit zu einem bestimmten Motto oder hochwertige Ausstattung für den Vertrieb – bei uns bekommen Sie von Kopf bis Fuß alles, was Sie benötigen, um Ihr gutes Image nach außen zu tragen.

Sprechen Sie uns an und lassen Sie sich ein unverbindliches Angebot erstellen!



## DIE 5 SCHRITTE ZU IHRER EIGENEN CORPORATE FASHION KOLLEKTION.

### 1. PROJEKTIERUNG



#### DIE NACKTEN TATSACHEN.

Bevor wir mit unserer Planung beginnen, müssen wir uns ein genaues Bild machen, in welchen Arbeitsbereichen die Kleidung eingesetzt werden soll. Wichtig ist, dass sich Ihre Mitarbeiter in der Kleidung wohl fühlen. Design, Materialien und Schnitte müssen sich der Funktionalität unterordnen – deshalb ist es wichtig zu wissen, welchen Anforderungen die Kleidungsstücke gerecht werden müssen.

### 2. ENTWURF



#### DAS LÄSST SICH SEHEN.

Wenn wir alle Informationen gesammelt haben, beginnen wir mit der Entwicklung Ihrer eigenen Kollektion. Wo immer es geht, greifen wir dabei auf Standardprodukte zurück und geben diesen zum Beispiel mit der Aufbringung Ihres Firmenlogos einen individuellen Charakter. Aber selbstverständlich entwerfen wir auf Wunsch auch ganz neue Accessoires oder Modelle.

### 3. BEMUSTERUNG



#### DAS FÜHLT SICH GUT AN.

Neben dem reinen Design muss natürlich auch der Komfort stimmen. Deshalb findet die Bemusterung mit den Originalmaterialien statt. Hier können Sie die unterschiedlichen Materialien vergleichen, die Größen ausprobieren und die Schnitte festlegen. Dazu haben Sie bzw. Ihre Mitarbeiter die Möglichkeit, sich selbst davon zu überzeugen, dass unsere Kollektionen nicht nur gut aussehen, sondern auch im täglichen Einsatz überzeugen.

### 4. PRODUKTION



#### JETZT GEHT ES LOS.

Sobald Sie sich entschieden haben, übernehmen wir die Koordination des gesamten Produktionsablaufes. Von der Herstellung der Modellvorlagen und Schnitte über die Gestaltung und Aufbringung Ihres Logos bis hin zur Produktionsüberwachung. Selbstverständlich arbeiten wir ausschließlich mit zuverlässigen Partnern zusammen, die uns ausgezeichnete Qualität und Liefertreue garantieren können.

### 5. LOGISTIK

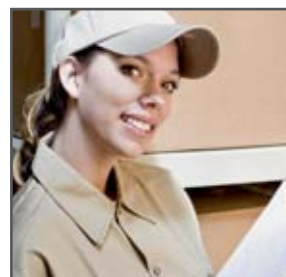

#### DAS KOMMT GUT AN.

Sie entscheiden, ob

- Sie die gesamte Kollektion auf einmal wünschen
- die Kleidungsstücke nach Mitarbeiter sortiert, einzeln verpackt und beschriftet werden soll
- zu einem bestimmten Termin in eine bestimmte Niederlassung angeliefert werden soll

Auf Wunsch liefern wir die Ware per Normal-, Kurier- oder Hängeversand, national oder international, kommissioniert oder im Gesamten. Wichtig ist uns nur, dass am Ende von Kopf bis Fuß alles passt: die Kleidungsstücke und der Service.

## AUF DEN ERSTEN BLICK – WAS BRINGT IHNEN CORPORATE FASHION?

Mitarbeiter, die Arbeitsbekleidung im Unternehmensdesign tragen, werden „draußen“ schnell erkannt. Und damit zu Imageträgern, die Kompetenz ausstrahlen und die Werte Ihres Unternehmens glaubwürdig nach außen transportieren. Corporate Fashion schafft Aufmerksamkeit. Und steigert den Bekanntheitsgrad Ihres Unternehmens. Aber Corporate Fashion verschafft Ihren Mitarbeitern nicht nur nach außen einen besonderen Auftritt: Sie fördert auch deren Bewusstsein, Teil eines Unternehmens und damit für dessen positive Wahrnehmung mit verantwortlich zu sein. Aus einzelnen Mitarbeitern macht Arbeitsbekleidung im Corporate Fashion-Look ein Team.

Corporate Fashion kann viel mehr sein als ein aufgenähtes Logo auf der Jackentasche. Damit sie aber wirklich positiv Aufmerksamkeit erregt, müssen Farben, Formen und Schnitte einfach stimmen. Und damit Ihre Mitarbeiter sie wirklich mit Überzeugung tragen, muss Corporate Fashion bequem sein, strapazierfähig im Einsatz, leicht zu pflegen und natürlich über sinnvolle funktionelle Ausstattungsdetails verfügen. Denn Corporate Fashion ist vor allem eins – Arbeitsbekleidung. Unsere Spezialisten konzipieren und realisieren in enger Zusammenarbeit mit Ihnen Ihre unternehmensspezifische Corporate Fashion.



### LOGOARTEN:

– **SIEBDRUCKEMBLEME**

Die preiswerte Variante – besonders für einfarbige Rückenbeschriftungen.

– **NAMENSBÄNDER**

Auf gewebten und gesäumten Standardbändern können Namen individuell aufgestickt werden. Die Mindestmenge pro Name beträgt sechs Stück.

– **DRUCKTRANSFER**

Gedruckte Logos können von uns erstellt und wasch- und bügelfest aufgepatcht (aufgepresst) werden.

– **STICKEMBLEME**

Nach Ihrer individuellen Vorlage wird ein Stickprogramm erstellt. Die Logos können aufgenäht, aufgepatcht oder bei größeren Aufträgen direkt eingestickt werden.



– **COMPUTERSTICKEREI**

Gedruckte Logos können von uns erstellt und wasch- und bügelfest aufgepatcht (aufgepresst) werden.

– **AUFGENÄHT**

– **INDIVIDUELLE DIREKTEINSTICKUNG**

Noch edler und hochwertiger veredeln Sie Ihre Bekleidung mit dieser Technik. Wir beraten Sie gerne!



Bei evtl. Veredelung von PSA-Kleidung (Warnschutz, Kermel o. Ä.) durch Einstickung, Aufbringung von Logos muss eine Anschlusszertifizierung erfolgen. Unter anderem kann die Baumusterprüfung erlöschen.

## LIEFER-, WASCH- UND REPARATUR-SERVICE AUS EINER HAND



# DIE GEWEBEARTEN UND MATERIALIEN

## BAUMWOLLE

Von Natur aus extrem hautfreundlich, temperaturnausgleichend und saugfähig, ist Baumwolle eine unserer beliebtesten Gewebearten.

## VISKOSE

Ein auf künstlichem Weg hergestelltes Gewebe auf Cellulose-Basis. Daher mit den angenehmen Trage-Eigenschaften von Naturfaser ausgestattet.



## MISCHGEWEBE

Hier werden die positiven Eigenschaften von Baumwolle und Kunstfaser miteinander verbunden. Baumwolle verleiht Griff, Weichheit und Tragekomfort – der Kunstfaserteil sorgt für Stabilität, kurze Trocknungszeit und ist unempfindlich gegen Schmutz. Das Material mit höherem Polyesteranteil ist extrem pflegeleicht und strapazierfähig.

## MIKROFASERN

Hauchfeine, synthetische Fasern (Polyamid, Polyester), die aufwändig zu einer dichten Stoffstruktur verwebt werden. Durch die Feinheit der Fasern entsteht der seideweiche, angenehme Griff. Bis zu 6000 Faserfilamente pro cm<sup>2</sup> sorgen trotz der Leichtigkeit des Stoffes für hohe Winddichte.



## CORDURA®

Zeichnet sich durch extreme Abriebfestigkeit aus; und wird insbesondere an Stellen mit extremer Beanspruchung eingesetzt. Ein Warenzeichen von DuPont.



## POLYESTER

Nimmt so gut wie keine Feuchtigkeit auf, hohe Strapazierfähigkeit, Formstabilität, Farbstabilität. Einige der sanftweichsten, funktionellsten Trageeigenschaften finden sich bei Artikeln aus diesem Stoff.

## LYCRA (ELASTHAN)

Fast immer wenn's elastisch wird, ist diese Faser im Spiel bzw. im Gewebe. Kommt vor Allem in Stretch-Gewebe oder Ärmelbündchen zum Einsatz.

## VERSTÄRKTE BAUMWOLLE

Durch die Beimischung von Polyester erhält Baumwolle eine höhere Festigkeit und Formbeständigkeit. Sie ist dadurch pflegeleichter und behält die guten Trageeigenschaften von Baumwolle.

## KERMEL® A90

Das Gewebe setzt sich aus 99 % Kermel Metaaramid und 1 % Beltron Antistatik zusammen. Die Eigenschaften sind: thermostabil, antistatisch, hohe mechanische Festigkeit, chemikalienbeständig und weich zu greifen.

## DOW XLA

XLA ist eine einzigartige Stretchfaser auf Alkene-Basis, die Hitzebeständigkeit mit Chemikalienunempfindlichkeit verbindet und so höchste Lebensdauer garantiert. Gewebe mit XLA überstehen die Temperaturen und Chemikalien, die für Hochleistungsausrüstungen notwendig sind. Die XLA-Faser ist die einzige elastische Faser, die auch nach 50 Wasch- und Trockengängen bei 95 °C noch formstabil ist. Optimale Bewegungsfreiheit · Feuchtigkeitsmanagement-System · Angenehmer Griff · Hohe Festigkeit · Ausgezeichnete Formbeständigkeit · Perfekte Passform · Komfort und Leistungsfähigkeit · Formbeständig und dehnbar auch nach wiederholter Wäsche und Trocknung.

## WELCHE VORTEILE BIETEN GEWEBE MIT DOW-XLA?

- Gewebe mit DOW-XLA bieten eine höhere Elastizität (20–25%) als z. B. Gewebe mit mechanischem Stretch
- Die Elastizität bleibt über die gesamte Lebensdauer erhalten (auch in industriellen Waschverfahren)
- Sie zeichnen sich durch eine WEICHE Elastizität aus (kein Gummibandeffekt)
- Die bleibende Dehnung (Bereich, der nach der Dehnung nicht mehr zurückgeht) liegt unter 5% und garantiert damit, dass das Gewebe bzw. die Bekleidung formstabil bleibt und nicht ausleiert
- Sie bieten eine hohe Reproduzierbarkeit, da aufgrund der Chemikalienbeständigkeit auf der Kontinuanlage gefärbt werden kann
- Sie sind problemlos zu konfektionieren, da die Ware im Urzustand absolut entspannt ist (keine Zugwirkung in entspanntem Zustand)
- Sie können wie normale Mischgewebe behandelt werden und erfordern keine aufwändigen Wasch- und Pflegeverfahren
- Sie bieten bestes Farbverhalten in uneingeschränkter Farbpalette
- Sie überstehen problemlos chemische Reinigungsprozesse und Wäschen bei hohen Temperaturen
- Sie bieten neben einem weichen Griff und Fall die gleiche Stabilität und Haltbarkeit wie unelastische Gewebe mit gleichen Fasermischungen.



## NYLON (POLYAMID)

Nylon besitzt von allen synthetischen Fasern die besten Werte in Sachen Reiß- und Scheuerfestigkeit. Es trocknet schnell und nimmt auch nur ca. 5% seines Eigengewichts an Nässe auf.



# DIE VERARBEITUNG

## SANFOR®

Gute Passform auch nach vielen Waschgängen ist für SANFOR®-Gewebe kein Problem. Auf speziellen Maschinen mechanisch geschrumpft behält Bekleidung aus diesem Gewebe auch bei starker Beanspruchung seine Form.

## MERCERISIEREN

Verleiht Baumwolle einen seidigen Glanz, der auch beim Waschen nicht verloren geht.

## FC-AUSRÜSTUNG

Ein besonderes Verfahren, bei dem Gewebe durch die Auflagerung chemischer Substanzen wasser- und schmutzabweisend wird, aber dennoch luftdurchlässig bleibt.

## APPRETUR

Durch spezielle Ausrüstungsverfahren werden die Gewebeeigenschaften positiv beeinflusst.



## PROBAN®

100% Baumwolle, die mit flammenhemmenden Polymeren ausgerüstet wurde, wobei die natürlichen Eigenschaften der Baumwolle erhalten bleiben.



2

# DIE FARBEN

## FARBE INDANTHREN®

Küpenfarbstoffgruppe mit den besten Druck und Färbungswerten auf Geweben aus pflanzlichen Fasern. Indanthren®-Farben sind waschmaschinen-, licht- und wetterbeständig. Ein Warenzeichen der BASF.



## FARBE HYDRONBLAU

Die Farbe für den klassischen Blauemann. Der Küpenfarbstoff ist besonders licht- und waschecht und ausgesprochen abriebfest.



# DIE PFLEGE



**Alle eingesetzten Oberstoff-Qualitäten werden strengen Tests unterzogen, um eine hohe und dauerhafte Haltbarkeit der Bekleidung auch nach häufigen Waschzyklen sicherzustellen. Um dies sicherstellen zu können, sind die Anweisungen auf dem Etikett der Produkte bezüglich der Pflege sorgfältig zu befolgen.**

## STARK IM EINSATZ, LEICHT IN DER PFLEGE

Berufsbekleidung muss im täglichen Einsatz möglichst unkompliziert sein. Das gilt selbstverständlich auch für die Pflege. Waschmaschinenwäsche reicht normalerweise völlig aus. Alle Informationen, die Sie dafür brauchen, sind jeweils in Form von Pflegesymbolen auf dem eingenahten Etikett enthalten.

## ACHTUNG:

Gewebe mit roter und schwarzer Einfärbung neigen zur Abgabe von Farbüberschüssen und damit zum Anfärben von hellen Stoffen und Applikationen. Vor dem Einsatz sollte die „Nassreibechtheit“ der Kleidung deswegen unbedingt getestet werden.

Für Gewebearten generell gilt: Waschtrommel locker befüllen, sonst leidet das Waschergebnis.

Bei Buntwäsche keine Waschmittel mit optischem Aufheller einsetzen, stattdessen Color-Waschmittel verwenden.

Reißverschlüsse schließen. Nach dem Schleudern Kleidung schnell herausnehmen, ausschlagen, strecken und die Nähte glatt ziehen.

Achtung: Zu hohe Trocknertemperaturen lassen auch sanforisiertes Baumwollgewebe kräuseln und schrumpfen, da zu viel Feuchtigkeit entzogen wird.

Cordhosen auf links drehen und bei 30 °C waschen, nicht schleudern. Bitte achten Sie auf die Pflegesymbole.

**HAKRO**  
HÄLT. SEIT 1969



**Bedruckung + Stick**

Ihrer T-Shirts, Polo-Hemden und Caps gegen Aufpreis mit Ihrem **TRANSFERDRUCK-LOGO** lieferbar.



**T-Shirts "Classic"**

Single-Jersey aus **100% Baumwolle**, ca. **160 g/m<sup>2</sup>** • Leger geschnittenes T-Shirt aus feinem, mittelschwerem Single Jersey aus ringgesponnener und gekämmter Baumwolle • Halsbündchen mit **LYCRA®** verstärkt • Mit Nackenband • Doppelnäht an Arm und Bund • Gewebtes Necklabel aus hochwertigem Kettsatin mit ultraschallgeschnittenen Bandkanten für angenehmen Tragekomfort • Flaglabel in der linken Seitennaht • **Washbar bis 60 °C** • **Einlaufvorbehandelt**

**14,95**

ab €/Stück | Pg. 396



weiß Art.-Nr.	schwarz Art.-Nr.	rot Art.-Nr.	royal Art.-Nr.	tinte Art.-Nr.	titan Art.-Nr.	anthrazit Art.-Nr.	tanne Art.-Nr.	Größe	EUR/Stück Pg. 396
E 170 2620	E 170 2641	E 170 2627	E 170 2655	E 170 2732	E 170 2760	E 170 2711	E 170 2767	XS	14,95
E 170 2621	E 170 2642	E 170 2628	E 170 2656	E 170 2733	E 170 2761	E 170 2712	E 170 2768	S	14,95
E 170 2622	E 170 2643	E 170 2629	E 170 2657	E 170 2734	E 170 2762	E 170 2713	E 170 2769	M	14,95
E 170 2623	E 170 2644	E 170 2630	E 170 2658	E 170 2735	E 170 2763	E 170 2714	E 170 2770	L	14,95
E 170 2624	E 170 2645	E 170 2631	E 170 2659	E 170 2736	E 170 2764	E 170 2715	E 170 2771	XL	14,95
E 170 2625	E 170 2646	E 170 2632	E 170 2660	E 170 2737	E 170 2765	E 170 2716	E 170 2772	2XL	14,95
E 170 2626	E 170 2647	E 170 2633	E 170 2661	E 170 2738	E 170 2766	E 170 2717	E 170 2773	3XL	17,95
E 603 8673	E 603 8670	E 603 8676	E 603 8679	E 603 8682	-	E 603 8685	-	4XL	17,95
E 603 8674	E 603 8671	E 603 8677	E 603 8680	E 603 8683	-	E 603 8686	-	5XL	19,95
E 603 8675	E 603 8672	E 603 8678	E 603 8681	E 603 8684	-	E 603 8687	-	6XL	19,95



Auf Anfrage auch in vielen weiteren Farben lieferbar.

**Damen T-Shirts "Classic"**

Single-Jersey aus **100% Baumwolle**, ca. **160 g/m<sup>2</sup>** • Klassisches T-Shirt **feminin geschnitten** (Regular Fit), **runder Halsausschnitt**, modisch schmales Bündchen und Nackenband • Gewebtes Necklabel aus hochwertigem Kettsatin mit weichen, ultraschallgeschnittenen Bandkanten für höchsten Tragekomfort und gewebtes Flaglabel an der linken Seitennaht • **Washbar bis 60 °C** • **Einlaufvorbehandelt**

**17,95**

ab €/Stück | Pg. 396



weiß Art.-Nr.	schwarz Art.-Nr.	rot Art.-Nr.	malibublau Art.-Nr.	titan Art.-Nr.	tanne Art.-Nr.	Größe	EUR/Stück Pg. 396
E 603 8854	E 603 8861	E 602 5984	E 602 5991	E 602 5998	E 603 8868	XS	17,95
E 603 8855	E 603 8862	E 602 5985	E 602 5992	E 602 5999	E 603 8869	S	17,95
E 603 8856	E 603 8863	E 602 5986	E 602 5993	E 602 6000	E 603 8870	M	17,95
E 603 8857	E 603 8864	E 602 5987	E 602 5994	E 602 6001	E 603 8871	L	17,95
E 603 8858	E 603 8865	E 602 5988	E 602 5995	E 602 6002	E 603 8872	XL	17,95
E 603 8859	E 603 8866	E 602 5989	E 602 5996	E 602 6003	E 603 8873	2XL	17,95
E 603 8860	E 603 8867	E 602 5990	E 602 5997	E 602 6004	E 603 8874	3XL	19,95

**i** **Bedruckung + Stick**  
Ihrer T-Shirts, Polo-Hemden und Caps gegen Aufpreis mit Ihrem **TRANSFERDRUCK-LOGO** lieferbar.

**Ihr Logo**



**T-Shirts "MIKRALINAR®"**

Single-Jersey aus **50% Baumwolle/50% Polyester, ca. 160 g/m²** • T-Shirt mit 1x1 geripptem Halsbündchen und Doppelnaht an Kragen, Schulter, Arm und Bund • Nackenband • Gewebtes Flaglabel in der Seitennaht • **Waschbar bis 60 °C, geeignet für Industrierwäsche nach ISO 15797 • Einlaufvorbehandelt**

**19,95**  
ab €/Stück | Pg. 396



weiß	schwarz	rot	weinrot	royal	tinte	titan	anthrazit	tanne	Größe	EUR/Stück
Art.-Nr.	Art.-Nr.	Art.-Nr.	Art.-Nr.	Art.-Nr.	Art.-Nr.	Art.-Nr.	Art.-Nr.	Art.-Nr.		Pg. 396
E 170 0600	E 170 0608	E 170 0604	E 170 0616	E 170 0612	E 170 0654	E 170 0678	E 170 0650	E 170 0682	XS	19,95
E 979 270	E 978 719	E 978 731	E 977 474	E 979 275	E 978 725	E 979 210	E 977 486	E 977 480	S	19,95
E 979 271	E 978 720	E 978 732	E 977 475	E 979 276	E 978 726	E 979 211	E 977 487	E 977 481	M	19,95
E 979 272	E 978 721	E 978 733	E 977 476	E 979 277	E 978 727	E 979 212	E 977 488	E 977 482	L	19,95
E 979 273	E 978 722	E 978 734	E 977 477	E 979 278	E 978 728	E 979 213	E 977 489	E 977 483	XL	19,95
E 979 274	E 978 723	E 978 735	E 977 478	E 979 279	E 978 729	E 979 214	E 977 490	E 977 484	2XL	19,95
E 979 269	E 978 724	E 978 736	E 977 479	E 979 242	E 978 730	E 979 209	E 977 491	E 977 485	3XL	22,95
E 603 8461	E 603 8446	E 603 8440	E 603 8458	E 603 8443	E 603 8452	E 603 8455	E 603 8437	E 603 8449	4XL	22,95
E 603 8462	E 603 8447	E 603 8441	E 603 8459	E 603 8444	E 603 8453	E 603 8456	E 603 8438	E 603 8450	5XL	24,95
E 603 8463	E 603 8448	E 603 8442	E 603 8460	E 603 8445	E 603 8454	E 603 8457	E 603 8439	E 603 8451	6XL	24,95

**i** Auf Anfrage auch in vielen weiteren Farben lieferbar.

**Damen V-Shirts "MIKRALINAR®"**

Single-Jersey aus **50% Baumwolle/50% Polyester, ca. 160 g/m²** • Besonders strapazierfähiges T-Shirt **feminin geschnitten** (Regular Fit), **V-Ausschnitt**, geripptes Halsbündchen und Nackenband • Gewebtes Necklabel aus hochwertigem Kett satin mit weichen, ultraschall-geschnittenen Bandkanten für höchsten Tragekomfort und gewebtem Flaglabel an der linken Seitennaht • **Waschbar bis 60 °C, geeignet für Industrierwäsche nach ISO 15797 • Einlaufvorbehandelt**



**19,95**  
ab €/Stück | Pg. 396



weiß	schwarz	rot	kiwi	sonne	Größe	EUR/Stück
Art.-Nr.	Art.-Nr.	Art.-Nr.	Art.-Nr.	Art.-Nr.		Pg. 396
E 603 8875	E 603 8885	E 603 8895	E 602 6045	E 602 6035	XS	19,95
E 603 8876	E 603 8886	E 603 8896	E 602 6046	E 602 6036	S	19,95
E 603 8877	E 603 8887	E 603 8897	E 602 6047	E 602 6037	M	19,95
E 603 8878	E 603 8888	E 603 8898	E 602 6048	E 602 6038	L	19,95
E 603 8879	E 603 8889	E 603 8899	E 602 6049	E 602 6039	XL	19,95
E 603 8880	E 603 8890	E 603 8900	E 602 6050	E 602 6040	2XL	19,95
E 603 8881	E 603 8891	E 603 8901	E 602 6051	E 602 6041	3XL	22,95
E 603 8882	E 603 8892	E 603 8902	E 602 6052	E 602 6042	4XL	22,95
E 603 8883	E 603 8893	E 603 8903	E 602 6053	E 602 6043	5XL	24,95
E 603 8884	E 603 8894	E 603 8904	E 602 6054	E 602 6044	6XL	24,95

**HAKRO**  
HÄLT. SEIT 1969

ClimatePartner  
zertifiziertes Produkt  
climate-10.com/19217

**MIKRALINAR**

FAIR WEAR

OEKO TEX STANDARD 100



**Bedruckung + Stick**

Ihrer T-Shirts, Polo-Hemden und Caps gegen Aufpreis mit Ihrem **TRANSFERDRUCK-LOGO** lieferbar.

Ihr **LOGO**



2



**T-Shirts "Contrast MIKRALINAR"**

Single Jersey aus **50% Baumwolle/50% Polyester**, ca. **160 g/m<sup>2</sup>** • Leistungs-fähiges und funktionelles T-Shirt aus weichem, durch den Polyester-Anteil be-sonders pflegeleichtem und strapazierfähigem Materialmix, **mit kontrastfarbigen Einsätzen** an den Seiten, Schultern und Ärmeln • Kontrastfarbige 1x1-gerippte Hals- und Ärmelbündchen • Mit Nackenband und Doppelnaht an Schultern, Arm und Bund • Zwei praktische Aufhängebänder im Saum • Gewebtes Necklabel aus hochwertigem Ketsatin mit ultraschallgeschneiderten Bandkanten für angenehmen Tragekomfort • Flaglabel in der linken Seitennaht • **Waschbar bis 60 °C, geeignet für Industrierwäsche nach ISO 15797 • Einlaufvorbehandelt**

**22,95**

ab €/Stück | Pg. 396



**Auch als Damenmodell (siehe Seite 70) verfügbar.**

**Auf Anfrage auch in vielen weiteren Farben lieferbar.**



weiß/ anthrazit	schwarz/ anthrazit	rot/ anthrazit	weinrot/ anthrazit	orange/ anthrazit	royal/ anthrazit	tinte/ anthrazit	titan/ anthrazit	tanne/ anthrazit	kiwi/ anthrazit	Größe	EUR/Stück
Art.-Nr.	Art.-Nr.	Art.-Nr.	Art.-Nr.	Art.-Nr.	Art.-Nr.	Art.-Nr.	Art.-Nr.	Art.-Nr.	Art.-Nr.		Pg. 396
E 190 5579	E 190 5599	E 190 5589	E 603 8492	E 198 1948	E 190 5609	E 190 5619	E 190 5629	E 603 8482	E 198 1955	XS	22,95
E 190 5580	E 190 5600	E 190 5590	E 603 8493	E 198 1949	E 190 5610	E 190 5620	E 190 5630	E 603 8483	E 198 1956	S	22,95
E 190 5581	E 190 5601	E 190 5591	E 603 8494	E 198 1950	E 190 5611	E 190 5621	E 190 5631	E 603 8484	E 198 1957	M	22,95
E 190 5582	E 190 5602	E 190 5592	E 603 8495	E 198 1951	E 190 5612	E 190 5622	E 190 5632	E 603 8485	E 198 1958	L	22,95
E 190 5583	E 190 5603	E 190 5593	E 603 8496	E 198 1952	E 190 5613	E 190 5623	E 190 5633	E 603 8486	E 198 1959	XL	22,95
E 190 5584	E 190 5604	E 190 5594	E 603 8497	E 198 1953	E 190 5614	E 190 5624	E 190 5634	E 603 8487	E 198 1960	2XL	22,95
E 190 5585	E 190 5605	E 190 5595	E 603 8498	E 198 1954	E 190 5615	E 190 5625	E 190 5635	E 603 8488	E 198 1961	3XL	24,95
E 603 8464	E 603 8470	E 603 8467	E 603 8499	E 603 8688	E 603 8473	E 603 8476	E 603 8479	E 603 8489	E 603 8691	4XL	24,95
E 603 8465	E 603 8471	E 603 8468	E 603 8500	E 603 8689	E 603 8474	E 603 8477	E 603 8480	E 603 8490	E 603 8692	5XL	27,95
E 603 8466	E 603 8472	E 603 8469	E 603 8501	E 603 8690	E 603 8475	E 603 8478	E 603 8481	E 603 8491	E 603 8693	6XL	27,95

**i** **Bedruckung + Stick**  
Ihrer T-Shirts, Polo-Hemden und Caps gegen Aufpreis mit Ihrem **TRANSFERDRUCK-LOGO** lieferbar.

**Ihr Logo**



**T-Shirts "HAKRO COTTON TEC®"**

Single-Jersey aus **50% Baumwolle/50% Polyester, ca. 185 g/m²** • T-Shirt mit rundem Halsausschnitt und Nackenband • Kragennaht und Innenseite der Seitenschlitze mit kontrastfarbigem Gewebeband belegt • Durch ein spezielles Strickverfahren hergestellt, bei dem zwei Garne zu einem HAKRO COTTON TEC®-Double-Face-Material verarbeitet werden • Innenseite mit Mesh-Lage aus Funktionsfaser **TRIACTIVE** • Einlaufvorbehandelt • **Atmungsaktiv** • Regular Fit • **Klimaneutrales Produkt**

**NEU!**



**27,95**

ab €/Stück | Pg. 396

**i** **Auch als Damenmodell mit V-Ausschnitt auf Anfrage lieferbar.**  
**Auf Anfrage auch in vielen weiteren Farben lieferbar.**



weiß	rot	schwarz	royalblau	anthrazit	tinte	smaragd	weinrot	kiwi	malibublau	tanne	Größe	EUR/Stück
Art.-Nr.	Art.-Nr.	Art.-Nr.	Art.-Nr.	Art.-Nr.	Art.-Nr.	Art.-Nr.	Art.-Nr.	Art.-Nr.	Art.-Nr.	Art.-Nr.		Pg. 396
E 646 6420	E 646 6430	E 646 6440	E 646 6450	E 646 6474	E 646 6484	E 646 6460	E 646 6467	E 646 6494	E 646 6501	E 646 6508	XS	27,95
E 646 6421	E 646 6431	E 646 6441	E 646 6451	E 646 6475	E 646 6485	E 646 6461	E 646 6468	E 646 6495	E 646 6502	E 646 6509	S	27,95
E 646 6422	E 646 6432	E 646 6442	E 646 6452	E 646 6476	E 646 6486	E 646 6462	E 646 6469	E 646 6496	E 646 6503	E 646 6510	M	27,95
E 646 6423	E 646 6433	E 646 6443	E 646 6453	E 646 6477	E 646 6487	E 646 6463	E 646 6470	E 646 6497	E 646 6504	E 646 6511	L	27,95
E 646 6424	E 646 6434	E 646 6444	E 646 6454	E 646 6478	E 646 6488	E 646 6464	E 646 6471	E 646 6498	E 646 6505	E 646 6512	XL	27,95
E 646 6425	E 646 6435	E 646 6445	E 646 6455	E 646 6479	E 646 6489	E 646 6465	E 646 6472	E 646 6499	E 646 6506	E 646 6513	2XL	27,95
E 646 6426	E 646 6436	E 646 6446	E 646 6456	E 646 6480	E 646 6490	E 646 6466	E 646 6473	E 646 6500	E 646 6507	E 646 6514	3XL	32,95
E 646 6427	E 646 6437	E 646 6447	E 646 6457	E 646 6481	E 646 6491						4XL	32,95
E 646 6428	E 646 6438	E 646 6448	E 646 6458	E 646 6482	E 646 6492						5XL	34,95
E 646 6429	E 646 6439	E 646 6449	E 646 6459	E 646 6483	E 646 6493						6XL	34,95



**HAKRO**  
HÄLT. SEIT 1969

ClimatePartner  
zertifiziertes Produkt  
climateid.com/792972  
**TRUE COLORS**

**TRI  
ACTIVE**

**FAIR  
WEAR**

**OEKO  
TEX**  
STANDARD  
100  
www.oeko-tex.com

**i**

**Bedruckung + Stick**

Ihrer T-Shirts, Polo-Hemden und Caps gegen Aufpreis mit Ihrem **TRANSFERDRUCK-LOGO** lieferbar.

**Ihr  
LOGO**

**NEU!**



**Polo-Shirts "HAKRO COTTON TEC®"**

Single-Jersey aus 50% Baumwolle/50% Polyester, ca. 185 g/m<sup>2</sup> • Polo-Shirt mit hochwertig verarbeiteter 3-Loch- Knopfleiste mit extra haltbar angenähten, bruchsicheren Knöpfen • Kragennaht und Innenseite der Seitenschlitze mit kontrastfarbigem Gewebeband belegt • Durch ein spezielles Strickverfahren hergestellt, bei dem zwei Garne zu einem HAKRO COTTON TEC®-Double-Face-Material verarbeitet werden • Innenseite mit Mesh-Lage aus Funktionsfaser **TRIACTIVE** • Einlaufvorbehandelt • Pflegeleicht und atmungsaktiv • Regular Fit • **Klimaneutrales Produkt**

**37,<sup>95</sup>**

ab €/Stück | Pg. 396

**i**

Auch als Damenmodell auf Anfrage lieferbar.

Auf Anfrage auch in vielen weiteren Farben lieferbar.





weiß	rot	royalblau	tinte	anthrazit	schwarz	weinrot	malibublau	smaragd	kiwi	tanne	Größe	EUR/Stück
Art.-Nr.	Art.-Nr.	Art.-Nr.	Art.-Nr.	Art.-Nr.	Art.-Nr.	Art.-Nr.	Art.-Nr.	Art.-Nr.	Art.-Nr.	Art.-Nr.		Pg. 396
E 646 7162	E 646 7172	E 646 7196	E 646 7206	E 646 7237	E 646 7247	E 646 7182	E 646 7189	E 646 7216	E 646 7223	E 646 7230	XS	37,95
E 646 7163	E 646 7173	E 646 7197	E 646 7207	E 646 7238	E 646 7248	E 646 7183	E 646 7190	E 646 7217	E 646 7224	E 646 7231	S	37,95
E 646 7164	E 646 7174	E 646 7198	E 646 7208	E 646 7239	E 646 7249	E 646 7184	E 646 7191	E 646 7218	E 646 7225	E 646 7232	M	37,95
E 646 7165	E 646 7175	E 646 7199	E 646 7209	E 646 7240	E 646 7250	E 646 7185	E 646 7192	E 646 7219	E 646 7226	E 646 7233	L	37,95
E 646 7166	E 646 7176	E 646 7200	E 646 7210	E 646 7241	E 646 7251	E 646 7186	E 646 7193	E 646 7220	E 646 7227	E 646 7234	XL	37,95
E 646 7167	E 646 7177	E 646 7201	E 646 7211	E 646 7242	E 646 7252	E 646 7187	E 646 7194	E 646 7221	E 646 7228	E 646 7235	2XL	37,95
E 646 7168	E 646 7178	E 646 7202	E 646 7212	E 646 7243	E 646 7253	E 646 7188	E 646 7195	E 646 7222	E 646 7229	E 646 7236	3XL	42,95
E 646 7169	E 646 7179	E 646 7203	E 646 7213	E 646 7244	E 646 7254						4XL	42,95
E 646 7170	E 646 7180	E 646 7204	E 646 7214	E 646 7245	E 646 7255						5XL	47,95
E 646 7171	E 646 7181	E 646 7205	E 646 7215	E 646 7246	E 646 7256						6XL	47,95

# TRUE COLORS

<b>001</b> weiß Pantone 4675 C   13-1011 TCX	<b>002</b> rot Pantone 200 C   18-1761 TCX	<b>003</b> marine Pantone 535 C   19-4027 TCX	<b>005</b> schwarz
<b>007</b> sand Pantone 4675 C   13-1011 TCX	<b>010</b> royalblau Pantone 2945 C   19-4056 TCX	<b>012</b> smaragd Pantone 321 C   18-4930 TCX	<b>015</b> grau meliert
<b>017</b> weinrot Pantone 209 C   19-2024 TCX	<b>020</b> eisblau Pantone 277 C   15-4105 TCX	<b>022</b> schokolade Pantone Black 5 C   19-1110 TCX	<b>024</b> ash meliert
<b>025</b> himmelblau Pantone 2120 C   13-3920 TCX	<b>027</b> orange Pantone 1585 C   16-1364 TCX	<b>028</b> anthrazit Pantone 447 C   19-4305 TCX	<b>029</b> kellygrün Pantone 356 C   18-6030 TCX
<b>034</b> tinte Pantone 296 C   19-4020 TCX	<b>035</b> sonne Pantone 123 C   14-0852 TCX	<b>040</b> kiwi Pantone 2300 C   14-0452 TCX	<b>041</b> malibublau Pantone 659 C   15-3930 TCX
<b>042</b> graphit Pantone 425 C   19-3910 TCX	<b>043</b> titan Pantone 423 C   17-5102 TCX	<b>046</b> petrol Pantone 315 C   19-4535 TCX	<b>059</b> eisgrün Pantone 7464 C   14-4809 TCX
<b>064</b> karbongrau Pantone 426 C   19-4203 TCX	<b>065</b> olive  Pantone Black 2 C   19-0511 TCX	<b>072</b> tanne Pantone 3435 C   19-6050 TCX	<b>080</b> khaki Pantone 7535 C   15-6410 TCX
<b>118</b> aubergine Pantone 262 C   19-3518 TCX	<b>122</b> magenta Pantone 7425 C   18-1950 TCX	<b>128</b> nougat Pantone 7531 C   18-1015 TCX	<b>129</b> ultramarinblau Pantone 7686 C   19-4050 TCX
<b>135</b> ozeanblau Pantone 7451 C   15-3930 TCX	<b>310</b> royalblau meliert	<b>315</b> dunkelgrau meliert	<b>317</b> weinrot meliert
<b>328</b> anthrazit meliert	<b>329</b> marine meliert	<b>372</b> tanne meliert	

**hp-Farben:** Unsere High-Performance-Farben (hp) 401 bis 465 sind mit einem speziellen wasserunlöslichen Küpenfarbstoff gefärbt.

<b>401</b> hp weiß	<b>405</b> hp schwarz	<b>428</b> hp anthrazit Pant. Cool Gray 10 U   17-3914 TCX	<b>434</b> hp tinte Pantone 2767 U   17-3926 TCX
<b>443</b> hp titan Pantone 429 U   15-4305 TCX	<b>464</b> hp karbongrau  Pantone 426 C   19-3917 TCX	<b>465</b> hp olive  Pantone 448 U   19-0511 TCX	

\* Aus drucktechnischen Gründen können die hier abgebildeten Farbtöne von den tatsächlichen Farben der Textilien abweichen. Unter jedem Farbmuster finden Sie die Angabe des PANTONE- und TCX-Farbtönen, der dem HAKRO Farbtönen am nächsten kommt. Diese Angaben dienen nur zur Orientierung und sind nicht farbverbindlich.



**HAKRO**  
HÄLT. SEIT 1969



**i** **Ihr Logo**  
Bedruckung + Stick  
Ihrer T-Shirts, Polo-Hemden und Caps gegen Aufpreis mit Ihrem **TRANSFERDRUCK-LOGO** lieferbar.



### Polo-Shirts "Classic"

Piqué aus **100% Baumwolle**, ca. **200 g/m<sup>2</sup>** • Feinmaschiges Poloshirt aus langstapeliger, ringgesponnener und gekämmter Baumwolle • **3-Loch-Knopfleiste** mit extrahaltbaren, vernähten, bruchsicheren Knöpfen "Ton in Ton" und einem Ersatzknopf • Mit Nackenband und doppelt geriegelten Seitenschlitzen • Gewebtes Necklabel aus hochwertigem Kettsatin mit ultraschallgeschrittenen Bandkanten für angenehmen Tragekomfort • Flaglabel in der linken Seitennaht • **Waschbar bis 60 °C** • **Einlaufvorbehandelt**

**32,95**

ab €/Stück | Pg. 396

**i** Auch als Damenmodell (siehe Seite 70) verfügbar.  
Auf Anfrage auch in vielen weiteren Farben lieferbar.



schwarz	weiß	rot	royal	tinte	titan	anthrazit	tanne	Größe	EUR/Stück
Art.-Nr.	Art.-Nr.	Art.-Nr.	Art.-Nr.	Art.-Nr.	Art.-Nr.	Art.-Nr.	Art.-Nr.		Pg. 396
E 170 1877	E 170 1856	E 170 1863	E 170 1884	E 170 1940	E 170 1968	E 170 1926	E 170 1975	XS	32,95
E 170 1878	E 170 1857	E 170 1864	E 170 1885	E 170 1941	E 170 1969	E 170 1927	E 170 1976	S	32,95
E 170 1879	E 170 1858	E 170 1865	E 170 1886	E 170 1942	E 170 1970	E 170 1928	E 170 1977	M	32,95
E 170 1880	E 170 1859	E 170 1866	E 170 1887	E 170 1943	E 170 1971	E 170 1929	E 170 1978	L	32,95
E 170 1881	E 170 1860	E 170 1867	E 170 1888	E 170 1944	E 170 1972	E 170 1930	E 170 1979	XL	32,95
E 170 1882	E 170 1861	E 170 1868	E 170 1889	E 170 1945	E 170 1973	E 170 1931	E 170 1980	2XL	32,95
E 170 1883	E 170 1862	E 170 1869	E 170 1890	E 170 1946	E 170 1974	E 170 1932	E 170 1981	3XL	34,95



**i** **Ihr Logo**  
**Bedruckung + Stick**  
 Ihrer T-Shirts, Polo-Hemden und Caps gegen Aufpreis mit Ihrem **TRANSFERDRUCK-LOGO** lieferbar.



**Polo-Shirts "MIKRALINAR®"**

Piqué aus **50% Polyester/50% Baumwolle**, ca. 200 g/m<sup>2</sup>  
 • Polo aus weichem, durch den Polyester-Anteil besonders pflegeleichtem und strapazierfähigem Material • **3-Loch-Knopfleiste** mit extrahaltbaren, vernähten, bruchsicheren Knöpfen "Ton in Ton" und einem Ersatzknopf • Mit Nackenband, Ersatzknopf und Aufhängeband • Gewebtes Flaglabel in der Seitennaht • **Washbar bis 60 °C**, geeignet für **Industriewäsche nach ISO 15797** • **Einlaufvorbehandelt**

**42,95**

ab €/Stück | Pg. 396



**i** Auch als Damenmodell (siehe Seite 71) verfügbar.  
 Auf Anfrage auch als Langarm-Variante sowie in vielen weiteren Farben lieferbar!



weiß	schwarz	rot	weinrot	royal	tinte	titan	anthrazit	tanne	Größe	EUR/Stück
Art.-Nr.	Art.-Nr.	Art.-Nr.	Art.-Nr.	Art.-Nr.	Art.-Nr.	Art.-Nr.	Art.-Nr.	Art.-Nr.		Pg. 396
E 170 0154	E 170 0162	E 170 0158	E 170 0170	E 170 0166	E 170 0208	E 170 0232	E 170 0204	E 170 0236	XS	42,95
E 979 250	E 978 707	E 978 695	E 977 492	E 979 245	E 978 701	E 978 713	E 977 504	E 977 498	S	42,95
E 979 251	E 978 708	E 978 696	E 977 493	E 979 246	E 978 702	E 978 714	E 977 505	E 977 499	M	42,95
E 979 252	E 978 709	E 978 697	E 977 494	E 979 247	E 978 703	E 978 715	E 977 506	E 977 500	L	42,95
E 979 253	E 978 710	E 978 698	E 977 495	E 979 248	E 978 704	E 978 716	E 977 507	E 977 501	XL	42,95
E 979 254	E 978 711	E 978 699	E 977 496	E 979 249	E 978 705	E 978 717	E 977 508	E 977 502	2XL	42,95
E 979 243	E 978 712	E 978 700	E 977 497	E 979 244	E 978 706	E 978 718	E 977 509	E 977 503	3XL	47,95
E 603 8526	E 603 8511	E 603 8505	E 603 8523	E 603 8508	E 603 8517	E 603 8520	E 603 8502	E 603 8514	4XL	47,95
E 603 8527	E 603 8512	E 603 8506	E 603 8524	E 603 8509	E 603 8518	E 603 8521	E 603 8503	E 603 8515	5XL	52,95
E 603 8528	E 603 8513	E 603 8507	E 603 8525	E 603 8510	E 603 8519	E 603 8522	E 603 8504	E 603 8516	6XL	52,95



**HAKRO**  
HÄLT. SEIT 1969

ClimatePartner  
zertifiziertes Produkt  
climate-id.com/1292V2  
**TRUE COLORS**  
**MIKRALINAR®**

FAIR WEAR  
www.fair-wear.org

OEKO TEX  
STANDARD 100  
www.oeko-tex.com

**i** **Ihr Logo**  
**Bedruckung + Stick**  
Ihrer T-Shirts, Polo-Hemden und Caps gegen Aufpreis mit Ihrem **TRANSFERDRUCK-LOGO** lieferbar.



2



### Pocket-Polo-Shirts "MIKRALINAR®"

- Piqué aus 50% Baumwolle/50% Polyester, ca. 200 g/m<sup>2</sup>
- Leistungsfähiges und funktionelles Piqué-Poloshirt aus weichem, besonders pflegeleichtem und strapazierfähigem Materialmix
  - **Aufgesetzte Brusttasche** • Mit **3-Loch-Knopfleiste** mit extra haltbar vernähten, bruch sicheren Knöpfen "Ton-in-Ton"
  - Nackenband und Ersatzknopf • **Waschbar bis 60 °C, geeignet für Industrewäsche nach ISO 15797** • **Einlaufvorbehandelt**

**47,95**

ab €/Stück | Pg. 396

**i**  
Auf Anfrage auch in vielen weiteren Farben lieferbar.



weiß	rot	royal	tinte	Größe	EUR/Stück
Art.-Nr.	Art.-Nr.	Art.-Nr.	Art.-Nr.		Pg. 396
E 169 9868	E 169 9872	E 169 9886	E 169 9910	XS	47,95
E 977 540	E 977 546	E 977 552	E 977 558	S	47,95
E 977 541	E 977 547	E 977 553	E 977 559	M	47,95
E 977 542	E 977 548	E 977 554	E 977 560	L	47,95
E 977 543	E 977 549	E 977 555	E 977 561	XL	47,95
E 977 544	E 977 550	E 977 556	E 977 562	2XL	47,95
E 977 545	E 977 551	E 977 557	E 977 563	3XL	52,95
E 603 8538	E 603 8529	E 603 8532	E 603 8535	4XL	52,95
E 603 8539	E 603 8530	E 603 8533	E 603 8536	5XL	57,95
E 603 8540	E 603 8531	E 603 8534	E 603 8537	6XL	57,95

**i** **Ihr Logo**  
**Bedruckung + Stick**  
 Ihrer T-Shirts, Polo-Hemden und Caps gegen Aufpreis mit Ihrem **TRANSFERDRUCK-LOGO** lieferbar.



**Pocket-Polo-Shirts "Top"**

Klassisches Polo-Shirt aus feinmaschigem **Piqué aus 100%** langstapeliger, gekämmter und ringgesponnener **Baumwolle ca. 200 g/m<sup>2</sup>** (grau-meliert: 60% Polyester/ 40% Baumwolle) • Gewebtes Necklabel aus hochwertigem Kettsatin mit weichen, ultraschallgeschnittenen Bandkanten für höchsten Tragekomfort sowie gewebtes Flaglabel an der linken Seitennaht • **Mit aufgesetzter Brusttasche**, hochwertig verarbeiteter **3-Loch-Knopf-leiste** mit extrahaltbar angenähten, bruchsicheren Knöpfen • Mit Ersatzknopf, Nackenband und doppelt geriegelten Seitenschlitzen • **Comfort Fit** • **Washbar bis 60 °C (weiß bis 95 °C)** • **Einlaufvorbehandelt**



**44,95**  
 ab €/Stück | Pg. 396

**i** **Auf Anfrage auch in vielen weiteren Farben lieferbar.**



weiß	schwarz	rot	weinrot	royalblau	marine	tinte	grau-meliert	Größe	EUR/Stück
Art.-Nr.	Art.-Nr.	Art.-Nr.	Art.-Nr.	Art.-Nr.	Art.-Nr.	Art.-Nr.	Art.-Nr.		Pg. 396
E 602 5777	E 602 5798	E 602 5784	E 602 5819	E 602 5805	E 602 5791	E 602 5826	E 602 5812	XS	44,95
E 602 5778	E 602 5799	E 602 5785	E 602 5820	E 602 5806	E 602 5792	E 602 5827	E 602 5813	S	44,95
E 602 5779	E 602 5800	E 602 5786	E 602 5821	E 602 5807	E 602 5793	E 602 5828	E 602 5814	M	44,95
E 602 5780	E 602 5801	E 602 5787	E 602 5822	E 602 5808	E 602 5794	E 602 5829	E 602 5815	L	44,95
E 602 5781	E 602 5802	E 602 5788	E 602 5823	E 602 5809	E 602 5795	E 602 5830	E 602 5816	XL	44,95
E 602 5782	E 602 5803	E 602 5789	E 602 5824	E 602 5810	E 602 5796	E 602 5831	E 602 5817	2XL	44,95
E 602 5783	E 602 5804	E 602 5790	E 602 5825	E 602 5811	E 602 5797	E 602 5832	E 602 5818	3XL	49,95



**HAKRO**<sup>®</sup>  
HÄLT. SEIT 1969

ClimatePartner  
zertifiziertes Produkt  
climate-16.com/19GVZ  
**TRUE COLORS**  
**MIKRALINAR**<sup>®</sup>

**FAIR WEAR**

OEKO TEX  
STANDARD 100  
www.oeko-tex.com

**i** **Bedruckung + Stick**  
Ihrer T-Shirts, Polo-Hemden und Caps gegen Aufpreis mit Ihrem **TRANSFERDRUCK-LOGO** lieferbar.

**Ihr LOGO**

2



### Polo-Shirts "Contrast MIKRALINAR"<sup>®</sup>

Piqué aus **50% Baumwolle/50% Polyester**, ca. 200 g/m<sup>2</sup>

- Leistungsfähiges und funktionelles Piqué-Poloshirt aus weichem, durch den Polyester-Anteil besonders pflegeleichten und strapazierfähigen Materialmix, **mit kontrastfarbigen Einsätzen** an den Seiten, Schultern und Ärmeln
- **Kontrastfarbiger Polokragen** mit Streifen und hochwertig verarbeiteter **3-Loch-Knopfleiste**, mit extrahaltbar angenähten, bruchsauren Knöpfen
- Kontrastfarbige Ärmelbündchen und Nackenband
- Mit Doppelnaht an Schultern, Arm und Bund
- Zwei praktische Aufhängebänder im Saum
- Gewebtes Necklabel aus hochwertigem Kett satin mit ultraschallgeschneittenen Bandkanten für angenehmen Tragekomfort
- Flaglabel in der linken Seitennaht
- **Comfort Fit**
- **Waschbar bis 60 °C, geeignet für Industriewäsche nach ISO 15797**
- **Einlaufvorbehandelt**

**42,95**

ab €/Stück | Pg. 396

**i** Auch als Damenmodell (siehe Seite 71) verfügbar.  
Auf Anfrage auch in vielen weiteren Farben lieferbar.



weiß/ anthrazit	schwarz/ anthrazit	rot/ anthrazit	weinrot/ anthrazit	orange/ anthrazit	royal/ anthrazit	tinte/ anthrazit	titan/ anthrazit	tanne/ anthrazit	kiwi/ anthrazit	Größe	EUR/Stück
Art.-Nr.	Art.-Nr.	Art.-Nr.	Art.-Nr.	Art.-Nr.	Art.-Nr.	Art.-Nr.	Art.-Nr.	Art.-Nr.	Art.-Nr.		Pg. 396
E 190 5459	E 190 5479	E 190 5469	E 603 8569	E 198 1934	E 190 5489	E 190 5499	E 190 5509	E 603 8559	E 198 1941	XS	42,95
E 190 5460	E 190 5480	E 190 5470	E 603 8570	E 198 1935	E 190 5490	E 190 5500	E 190 5510	E 603 8560	E 198 1942	S	42,95
E 190 5461	E 190 5481	E 190 5471	E 603 8571	E 198 1936	E 190 5491	E 190 5501	E 190 5511	E 603 8561	E 198 1943	M	42,95
E 190 5462	E 190 5482	E 190 5472	E 603 8572	E 198 1937	E 190 5492	E 190 5502	E 190 5512	E 603 8562	E 198 1944	L	42,95
E 190 5463	E 190 5483	E 190 5473	E 603 8573	E 198 1938	E 190 5493	E 190 5503	E 190 5513	E 603 8563	E 198 1945	XL	42,95
E 190 5464	E 190 5484	E 190 5474	E 603 8574	E 198 1939	E 190 5494	E 190 5504	E 190 5514	E 603 8564	E 198 1946	2XL	42,95
E 190 5465	E 190 5485	E 190 5475	E 603 8575	E 198 1940	E 190 5495	E 190 5505	E 190 5515	E 603 8565	E 198 1947	3XL	44,95
E 603 8541	E 603 8547	E 603 8544	E 603 8576	E 603 8694	E 603 8550	E 603 8553	E 603 8556	E 603 8566	E 603 8697	4XL	44,95
E 603 8542	E 603 8548	E 603 8545	E 603 8577	E 603 8695	E 603 8551	E 603 8554	E 603 8557	E 603 8567	E 603 8698	5XL	49,95
E 603 8543	E 603 8549	E 603 8546	E 603 8578	E 603 8696	E 603 8552	E 603 8555	E 603 8558	E 603 8568	E 603 8699	6XL	49,95

**i** **Ihr Logo**  
**Bedruckung + Stick**  
 Ihrer T-Shirts, Polo-Hemden und Caps gegen  
 Aufpreis mit Ihrem **TRANSFERDRUCK-LOGO**  
 lieferbar.



**Sweat-Shirts "Premium"**

Wirkware aus **70% Baumwolle/30% Polyester, ca. 300 g/m<sup>2</sup>** • Sweatshirt aus pflege-  
 leichter Baumwoll-Polyester-Mischung für höchste Ansprüche • Innenseite flauschig  
 angeraut • Formstabile Rippstrickbündchen zusätzlich mit **LYCRA®**-Anteil verstärkt  
 • Doppelnahverarbeitung • Mit Nackenband und gewebtem Necklabel, aus hochwertigem  
 Kett satin mit ultraschallgeschnittenen Bandkanten für angenehmen Tragekomfort • Flaglabel  
 in der linken Seitennaht • Comfort Fit • **Waschbar bis 60 °C** • **Einlaufvorbehandelt**

**47,95**  
 ab €/Stück | Pg. 396



**i**  
 Auf Anfrage auch  
 in vielen weiteren  
 Farben lieferbar.



weiß Art.-Nr.	schwarz Art.-Nr.	rot Art.-Nr.	royal Art.-Nr.	tinte Art.-Nr.	titan Art.-Nr.	anthrazit Art.-Nr.	tanne Art.-Nr.	Größe	EUR/Stück Pg. 396
E 170 3346	E 170 3367	E 170 3353	E 170 3381	E 170 3451	E 170 3479	E 170 3430	E 170 3493	XS	47,95
E 170 3347	E 170 3368	E 170 3354	E 170 3382	E 170 3452	E 170 3480	E 170 3431	E 170 3494	S	47,95
E 170 3348	E 170 3369	E 170 3355	E 170 3383	E 170 3453	E 170 3481	E 170 3432	E 170 3495	M	47,95
E 170 3349	E 170 3370	E 170 3356	E 170 3384	E 170 3454	E 170 3482	E 170 3433	E 170 3496	L	47,95
E 170 3350	E 170 3371	E 170 3357	E 170 3385	E 170 3455	E 170 3483	E 170 3434	E 170 3497	XL	47,95
E 170 3351	E 170 3372	E 170 3358	E 170 3386	E 170 3456	E 170 3484	E 170 3435	E 170 3498	2XL	47,95
E 170 3352	E 170 3373	E 170 3359	E 170 3387	E 170 3457	E 170 3485	E 170 3436	E 170 3499	3XL	52,95
E 603 8703	E 603 8700	E 603 8706	E 603 8709	E 603 8712	-	E 603 8715	-	4XL	52,95
E 603 8704	E 603 8701	E 603 8707	E 603 8710	E 603 8713	-	E 603 8716	-	5XL	57,95
E 603 8705	E 603 8702	E 603 8708	E 603 8711	E 603 8714	-	E 603 8717	-	6XL	57,95

**Sweat-Shirts "MIKRALINAR®"**

Wirkware aus **50% Baumwolle/50% Polyester, ca. 300 g/m<sup>2</sup>** • Sweatshirt aus pflegeleichter  
 Baumwoll-Polyester-Mischung für höchste Ansprüche • Formstabile Rippstrickbündchen mit  
**LYCRA®**-Anteil • Doppelnahverarbeitung, Nackenband • Comfort Fit • **Waschbar bis 60 °C**,  
 geeignet für Industriewäsche nach **ISO 15797** • **Einlaufvorbehandelt**

**47,95**  
 ab €/Stück | Pg. 396

**i**  
**MIKRALINAR®**  
 Auf Anfrage auch in vielen weiteren  
 Farben lieferbar.



weiß Art.-Nr.	schwarz Art.-Nr.	rot Art.-Nr.	weinrot Art.-Nr.	royal Art.-Nr.	tinte Art.-Nr.	titan Art.-Nr.	anthrazit Art.-Nr.	tanne Art.-Nr.	Größe	EUR/Stück Pg. 396
E 170 0766	E 170 0774	E 170 0770	E 170 0782	E 170 0778	E 170 0820	E 170 0844	E 170 0816	E 170 0848	XS	47,95
E 978 791	E 978 785	E 978 773	E 977 510	E 979 261	E 978 779	E 979 255	E 977 522	E 977 516	S	47,95
E 978 792	E 978 786	E 978 774	E 977 511	E 979 262	E 978 780	E 979 256	E 977 523	E 977 517	M	47,95
E 978 793	E 978 787	E 978 775	E 977 512	E 979 263	E 978 781	E 979 257	E 977 524	E 977 518	L	47,95
E 978 794	E 978 788	E 978 776	E 977 513	E 979 264	E 978 782	E 979 258	E 977 525	E 977 519	XL	47,95
E 978 795	E 978 789	E 978 777	E 977 514	E 979 265	E 978 783	E 979 259	E 977 526	E 977 520	2XL	47,95
E 978 796	E 978 790	E 978 778	E 977 515	E 979 266	E 978 784	E 979 260	E 977 527	E 977 521	3XL	49,95
E 603 8603	E 603 8588	E 603 8582	E 603 8600	E 603 8585	E 603 8594	E 603 8597	E 603 8579	E 603 8591	4XL	49,95
E 603 8604	E 603 8589	E 603 8583	E 603 8601	E 603 8586	E 603 8595	E 603 8598	E 603 8580	E 603 8592	5XL	54,95
E 603 8605	E 603 8590	E 603 8584	E 603 8602	E 603 8587	E 603 8596	E 603 8599	E 603 8581	E 603 8593	6XL	54,95

# 2 Oberbekleidung

**HAKRO**  
HÄLT. SEIT 1969

ClimoPartner  
zertifiziertes Produkt  
Climate-IL.com/740742  
**TRUE COLORS**  
**MIKRALINAR**

**FAIR WEAR**

**Oeko TEX**  
STANDARD 100  
www.oeko-tex.com

**i** **Bedruckung + Stick**  
Ihrer T-Shirts, Polo-Hemden und Caps gegen Aufpreis mit Ihrem **TRANSFERDRUCK-LOGO** lieferbar.

**Ihr Logo**

## Sweatjacken "Contrast MIKRALINAR"

Aus Performance-Materialmix **MikraLinar**, weich und besonders pflegeleicht, Maschenware aus **50% Baumwolle/50% Polyester, ca. 300 g/m<sup>2</sup>** • Besonders strapazierfähige Sweatjacke mit **kontrastfarbigen Einsätzen** an den Seiten, Schultern und Ärmeln, formstabilen Bündchen mit **LYCRA**-Anteil, nicht angerauter Innenseite (French-Terry), Nackenband, hochwertigem Frontreißverschluss und seitlichen Einschubtaschen mit Reißverschluss • Alle Reißverschlüsse von **YKK** • Gewebtes Necklabel aus hochwertigem Kett satin mit weichen, ultraschallgeschnittenen Bandkanten für höchsten Tragekomfort und gewebtes Flaglabel an der linken Seitennaht • **Waschbar bis 60 °C, geeignet für Industriewäsche nach ISO 15797 • Einlaufvorbehandelt**

**i** Auf Anfrage in vielen weiteren Farben lieferbar!

**89,95**  
ab €/Stück | Pg. 396



weiß/ anthrazit	schwarz/an- thrazit	rot/ anthrazit	weinrot/ anthrazit	orange/ anthrazit	royalblau/ anthrazit	tinte/ anthrazit	titan/ anthrazit	tanne/ anthrazit	kiwi/ anthrazit	Größe	EUR/Stück
Art.-Nr.	Art.-Nr.	Art.-Nr.	Art.-Nr.	Art.-Nr.	Art.-Nr.	Art.-Nr.	Art.-Nr.	Art.-Nr.	Art.-Nr.		Pg. 396
E 602 5833	E 602 5853	E 602 5843	E 602 5873	E 602 5883	E 602 5863	E 602 5893	E 602 5913	E 602 5923	E 602 5903	XS	89,95
E 602 5834	E 602 5854	E 602 5844	E 602 5874	E 602 5884	E 602 5864	E 602 5894	E 602 5914	E 602 5924	E 602 5904	S	89,95
E 602 5835	E 602 5855	E 602 5845	E 602 5875	E 602 5885	E 602 5865	E 602 5895	E 602 5915	E 602 5925	E 602 5905	M	89,95
E 602 5836	E 602 5856	E 602 5846	E 602 5876	E 602 5886	E 602 5866	E 602 5896	E 602 5916	E 602 5926	E 602 5906	L	89,95
E 602 5837	E 602 5857	E 602 5847	E 602 5877	E 602 5887	E 602 5867	E 602 5897	E 602 5917	E 602 5927	E 602 5907	XL	89,95
E 602 5838	E 602 5858	E 602 5848	E 602 5878	E 602 5888	E 602 5868	E 602 5898	E 602 5918	E 602 5928	E 602 5908	2XL	89,95
E 602 5839	E 602 5859	E 602 5849	E 602 5879	E 602 5889	E 602 5869	E 602 5899	E 602 5919	E 602 5929	E 602 5909	3XL	97,95
E 602 5840	E 602 5860	E 602 5850	E 602 5880	E 602 5890	E 602 5870	E 602 5900	E 602 5920	E 602 5930	E 602 5910	4XL	97,95
E 602 5841	E 602 5861	E 602 5851	E 602 5881	E 602 5891	E 602 5871	E 602 5901	E 602 5921	E 602 5931	E 602 5911	5XL	107,95
E 602 5842	E 602 5862	E 602 5852	E 602 5882	E 602 5892	E 602 5872	E 602 5902	E 602 5922	E 602 5932	E 602 5912	6XL	107,95



**57,95**

ab €/Stück | Pg. 396

## ZIP-Sweat-Shirts "Premium"

Wirkware aus **70% gekämmter Baumwolle/30% Polyester (grau-meliert: 60% Polyester/40% Baumwolle)**, ca. 300 g/m<sup>2</sup> • Zip-Sweat mit **LYCRA**-Anteil verstärkten Bündchen • Doppelnahverarbeitung • **YKK**-Reißverschluss • Gewebtes Flaglabel an der linken Seitennaht • **Waschbar bis 60 °C • Einlaufvorbehandelt**



weiß	schwarz	rot	weinrot	royal	tinte	titan	tanne	Größe	EUR/Stück
Art.-Nr.	Art.-Nr.	Art.-Nr.	Art.-Nr.	Art.-Nr.	Art.-Nr.	Art.-Nr.	Art.-Nr.		Pg. 396
E 170 3201	E 170 3210	E 170 3202	E 170 3213	E 170 3211	E 170 3235	E 603 8819	E 170 3250	XS	57,95
E 978 761	E 978 755	E 978 737	E 977 528	E 978 743	E 978 749	E 603 8820	E 977 534	S	57,95
E 978 762	E 978 756	E 978 738	E 977 529	E 978 744	E 978 750	E 603 8821	E 977 535	M	57,95
E 978 763	E 978 757	E 978 739	E 977 530	E 978 745	E 978 751	E 603 8822	E 977 536	L	57,95
E 978 764	E 978 758	E 978 740	E 977 531	E 978 746	E 978 752	E 603 8823	E 977 537	XL	57,95
E 978 765	E 978 759	E 978 741	E 977 532	E 978 747	E 978 753	E 603 8824	E 977 538	2XL	57,95
E 978 766	E 978 760	E 978 742	E 977 533	E 978 748	E 978 754	E 603 8825	E 977 539	3XL	62,95
E 603 8730	E 603 8724	E 603 8718	-	E 603 8721	E 603 8727	-	-	4XL	62,95
E 603 8731	E 603 8725	E 603 8719	-	E 603 8722	E 603 8728	-	-	5XL	69,95
E 603 8732	E 603 8726	E 603 8720	-	E 603 8723	E 603 8729	-	-	6XL	69,95



TRUE COLORS

**HAKRO**  
 HÄLT. SEIT 1969

### Sweatjacken "College"

Wirkware aus **70% Baumwolle/30% Polyester, 300 g/m<sup>2</sup>**

- Sweatjacke im College-Stil aus pflegeleichter Baumwoll-Polyester-Mischung für höchste Ansprüche
- Modisch breite, formstabile Rippschultern mit zusätzlicher **LYCRA®**-Verstärkung
- Sportlicher Raglan-Schnitt und Frontreißverschluss von **YKK®**
- Zwei praktische Einschubtaschen
- Gewebtes Necklabel aus hochwertigem Kett satin mit ultraschall-geschnittenen Bandkanten für angenehmen Tragekomfort und gewebtes Flaglabel an der linken Seitennaht
- **Waschbar bis 60 °C**
- **Einlaufvorbehandelt**

**72,<sup>95</sup>**

ab €/Stück | Pg. 396



weiß	schwarz	rot	weinrot	royal	tinte	eisblau	anthrazit	Größe	EUR/Stück
Art.-Nr.	Art.-Nr.	Art.-Nr.	Art.-Nr.	Art.-Nr.	Art.-Nr.	Art.-Nr.	Art.-Nr.		Pg. 396
E 170 3598	E 170 3612	E 170 3605	E 170 3626	E 170 3619	E 170 3654	E 170 3633	E 170 3647	XS	72,95
E 170 3599	E 170 3613	E 170 3606	E 170 3627	E 170 3620	E 170 3655	E 170 3634	E 170 3648	S	72,95
E 170 3600	E 170 3614	E 170 3607	E 170 3628	E 170 3621	E 170 3656	E 170 3635	E 170 3649	M	72,95
E 170 3601	E 170 3615	E 170 3608	E 170 3629	E 170 3622	E 170 3657	E 170 3636	E 170 3650	L	72,95
E 170 3602	E 170 3616	E 170 3609	E 170 3630	E 170 3623	E 170 3658	E 170 3637	E 170 3651	XL	72,95
E 170 3603	E 170 3617	E 170 3610	E 170 3631	E 170 3624	E 170 3659	E 170 3638	E 170 3652	2XL	72,95
E 170 3604	E 170 3618	E 170 3611	E 170 3632	E 170 3625	E 170 3660	E 170 3639	E 170 3653	3XL	79,95
E 603 8736	E 603 8733	E 603 8739	-	E 603 8745	E 603 8742	-	E 603 8748	4XL	79,95
E 603 8737	E 603 8734	E 603 8740	-	E 603 8746	E 603 8743	-	E 603 8749	5XL	87,95
E 603 8738	E 603 8735	E 603 8741	-	E 603 8747	E 603 8744	-	E 603 8750	6XL	87,95



2

**HAKRO**  
HÄLT. SEIT 1969

ClimatePartner  
zertifiziertes Produkt  
climate-10.com/162372  
**TRUE COLORS**

Supporting  
the initiative  
**COTTON  
MADE IN  
AFRICA**

**FAIR WEAR**

**DEKO TEX**  
STANDARD 100  
Oeko-Tex  
www.oeko-tex.com

**i** **Bedruckung + Stick**  
Ihrer T-Shirts, Polo-Hemden und Caps gegen Aufpreis mit Ihrem **TRANSFERDRUCK-LOGO** lieferbar.  
**Ihr Logo**



2



## Damen V-Shirts "Contrast MIKRALINAR®"

Single-Jersey aus **50% Baumwolle/50% Polyester**, ca. **160 g/m<sup>2</sup>** • Besonders strapazierfähiges T-Shirt mit **kontrastfarbigen Einsätzen an den Seiten, Schultern und Ärmeln** • **Feminin geschnitten** (Regular Fit), **V-Ausschnitt**, gerippten Bündchen und Nackenband • Gewebtes Necklabel aus hochwertigem Kett satin mit weichen, ultraschallgeschnittenen Bandkanten für höchsten Tragekomfort und gewebtes Flaglabel an der linken Seitennaht • **Washbar bis 60 °C, geeignet für Industrierwäsche nach ISO 15797** • **Einlaufvorbehandelt**

**i** Auf Anfrage in vielen weiteren Farben lieferbar!

**22,95**  
ab €/Stück | Pg. 396



**MIKRALINAR®**

weiß/ anthrazit	schwarz/ anthrazit	rot/ anthrazit	weinrot/ anthrazit	orange/ anthrazit	kiwi/ anthrazit	Größe	EUR/Stück
Art.-Nr.	Art.-Nr.	Art.-Nr.	Art.-Nr.	Art.-Nr.	Art.-Nr.		Pg. 396
E 603 8905	E 603 8925	E 603 8915	E 602 6095	E 602 6105	E 602 6115	XS	22,95
E 603 8906	E 603 8926	E 603 8916	E 602 6096	E 602 6106	E 602 6116	S	22,95
E 603 8907	E 603 8927	E 603 8917	E 602 6097	E 602 6107	E 602 6117	M	22,95
E 603 8908	E 603 8928	E 603 8918	E 602 6098	E 602 6108	E 602 6118	L	22,95
E 603 8909	E 603 8929	E 603 8919	E 602 6099	E 602 6109	E 602 6119	XL	22,95
E 603 8910	E 603 8930	E 603 8920	E 602 6100	E 602 6110	E 602 6120	2XL	22,95
E 603 8911	E 603 8931	E 603 8921	E 602 6101	E 602 6111	E 602 6121	3XL	24,95
E 603 8912	E 603 8932	E 603 8922	E 602 6102	E 602 6112	E 602 6122	4XL	24,95
E 603 8913	E 603 8933	E 603 8923	E 602 6103	E 602 6113	E 602 6123	5XL	27,95
E 603 8914	E 603 8934	E 603 8924	E 602 6104	E 602 6114	E 602 6124	6XL	27,95

## Damen Polo-Shirts "Classic"

Klassisches Damen-Polo-Shirt aus feinmaschigem **Piqué** aus **100%** langstapeliger, gekämmter und ringgesponnener **Baumwolle**, ca. **200 g/m<sup>2</sup>** (ash-meliert: 98% Baumwolle/2% Viskose) • **Feminin geschnitten** (Regular Fit) • Gewebtes Necklabel aus hochwertigem Kett satin mit weichen, ultraschallgeschnittenen Bandkanten für höchsten Tragekomfort sowie gewebtes Flaglabel an der linken Seitennaht • **Mit modisch schmaler, hochwertig verarbeiteter 4-Loch-Knopfleiste** mit extrahaltbar angenähten, bruchsicke ren Knöpfen, "Ton in Ton" mit dem gelaserten HAKRO-Schriftzug • Mit Ersatzknopf, Nackenband und doppelt geriegelten Seitenschlitzen • **Washbar bis 60 °C** • **Einlaufvorbehandelt**



**24,95**  
ab €/Stück | Pg. 396



weiß	schwarz	rot	weinrot	eisblau	ash-meliert	Größe	EUR/Stück
Art.-Nr.	Art.-Nr.	Art.-Nr.	Art.-Nr.	Art.-Nr.	Art.-Nr.		Pg. 396
E 603 8935	E 603 8949	E 603 8942	E 602 6125	E 602 6132	E 602 6139	XS	24,95
E 603 8936	E 603 8950	E 603 8943	E 602 6126	E 602 6133	E 602 6140	S	24,95
E 603 8937	E 603 8951	E 603 8944	E 602 6127	E 602 6134	E 602 6141	M	24,95
E 603 8938	E 603 8952	E 603 8945	E 602 6128	E 602 6135	E 602 6142	L	24,95
E 603 8939	E 603 8953	E 603 8946	E 602 6129	E 602 6136	E 602 6143	XL	24,95
E 603 8940	E 603 8954	E 603 8947	E 602 6130	E 602 6137	E 602 6144	2XL	24,95
E 603 8941	E 603 8955	E 603 8948	E 602 6131	E 602 6138	E 602 6145	3XL	27,95



**i** **Bedruckung + Stick**  
Ihrer T-Shirts, Polo-Hemden und Caps gegen Aufpreis mit Ihrem **TRANSFERDRUCK-LOGO** lieferbar.

**Ihr Logo**



**Damen Polo-Shirts "MIKRALINAR®"**

Piqué aus **50% Baumwolle/50% Polyester**, ca. **200 g/m²** • **Feminin geschnitten** (Regular Fit) • Gewebtes Necklabel aus hochwertigem Kettsatin mit weichen, ultraschallgeschnittenen Bandkanten für höchsten Tragekomfort sowie gewebtem Flaglabel an der linken Seitennaht • **Mit modisch schmaler, hochwertig verarbeiteter 4-Loch-Knopfleiste** mit extrahaltbar, angenähten, bruchsauren Knöpfen, "Ton in Ton" mit dem gelaserten HAKRO-Schriftzug • Mit Ersatzknopf und Nackenband • **Waschbar bis 60 °C, geeignet für Industriewäsche nach ISO 15797** • **Einlaufvorbehandelt**

**i** **Auf Anfrage in vielen weiteren Farben lieferbar!**



**39,<sup>95</sup>**

ab €/Stück | Pg. 396



weiß	schwarz	rot	weinrot	royal	tanne	Größe	EUR/Stück
Art.-Nr.	Art.-Nr.	Art.-Nr.	Art.-Nr.	Art.-Nr.	Art.-Nr.		Pg. 396
E 169 9772	E 169 9780	E 169 9776	E 169 9788	E 169 9784	E 169 9854	XS	39,95
E 977 420	E 977 438	E 977 426	E 977 432	E 977 444	E 977 462	S	39,95
E 977 421	E 977 439	E 977 427	E 977 433	E 977 445	E 977 463	M	39,95
E 977 422	E 977 440	E 977 428	E 977 434	E 977 446	E 977 464	L	39,95
E 977 423	E 977 441	E 977 429	E 977 435	E 977 447	E 977 465	XL	39,95
E 977 424	E 977 442	E 977 430	E 977 436	E 977 448	E 977 466	2XL	39,95
E 977 425	E 977 443	E 977 431	E 977 437	E 977 449	E 977 467	3XL	44,95
E 603 8606	E 603 8612	E 603 8609	E 603 9016	E 603 9022	E 603 9019	4XL	44,95
E 603 8607	E 603 8613	E 603 8610	E 603 9017	E 603 9023	E 603 9020	5XL	49,95
E 603 8608	E 603 8614	E 603 8611	E 603 9018	E 603 9024	E 603 9021	6XL	49,95

**Damen Polo-Shirts "Contrast MIKRALINAR®"**

Piqué aus **50% Baumwolle/50% Polyester**, ca. **200 g/m²** • **Feminin geschnitten** (Regular Fit) • **Mit kontrastfarbigen Einsätzen** an den Seiten, Schultern und Ärmeln, kontrastfarbigem Polokragen mit Streifen und kontrastfarbigen Ärmelbündchen • Gewebtes Necklabel aus hochwertigem Kettsatin mit weichen, ultraschallgeschnittenen Bandkanten für höchsten Tragekomfort sowie gewebtem Flaglabel an der linken Seitennaht • **Mit modisch schmaler, hochwertig verarbeiteter 4-Loch-Knopfleiste**, mit extrahaltbar, angenähten, bruchsauren Knöpfen, "Ton in Ton" mit dem gelaserten HAKRO-Schriftzug • Mit Ersatzknopf und Nackenband • **Waschbar bis 60 °C, geeignet für Industriewäsche nach ISO 15797** • **Einlaufvorbehandelt**



**34,<sup>95</sup>**

ab €/Stück | Pg. 396



weiß/anthrazit	schwarz/anthrazit	rot/anthrazit	royalblau/anthrazit	titan/anthrazit	tanne/anthrazit	Größe	EUR/Stück
Art.-Nr.	Art.-Nr.	Art.-Nr.	Art.-Nr.	Art.-Nr.	Art.-Nr.		Pg. 396
E 603 8956	E 603 8966	E 602 6065	E 602 6075	E 603 8976	E 602 6085	XS	34,95
E 603 8957	E 603 8967	E 602 6066	E 602 6076	E 603 8977	E 602 6086	S	34,95
E 603 8958	E 603 8968	E 602 6067	E 602 6077	E 603 8978	E 602 6087	M	34,95
E 603 8959	E 603 8969	E 602 6068	E 602 6078	E 603 8979	E 602 6088	L	34,95
E 603 8960	E 603 8970	E 602 6069	E 602 6079	E 603 8980	E 602 6089	XL	34,95
E 603 8961	E 603 8971	E 602 6070	E 602 6080	E 603 8981	E 602 6090	2XL	34,95
E 603 8962	E 603 8972	E 602 6071	E 602 6081	E 603 8982	E 602 6091	3XL	37,95
E 603 8963	E 603 8973	E 602 6072	E 602 6082	E 603 8983	E 602 6092	4XL	37,95
E 603 8964	E 603 8974	E 602 6073	E 602 6083	E 603 8984	E 602 6093	5XL	42,95
E 603 8965	E 603 8975	E 602 6074	E 602 6084	E 603 8985	E 602 6094	6XL	42,95



2



## Damen Sweatjacken "Contrast MIKRALINAR<sup>®</sup>"

Aus Materialmix **MikraLinar<sup>®</sup>**, weich und besonders pflegeleicht, Maschenware aus **50% Baumwolle/50% Polyester, ca. 300 g/m<sup>2</sup>** • Besonders strapazierfähige Sweatjacke für Damen (Regular Fit) mit **kontrastfarbigen Einsätzen** an den Seiten, Schultern und Ärmeln, formstabilen Bündchen mit **LYCRA<sup>®</sup>**-Anteil, nicht angerauter Innenseite (French-Terry), Nackenband, hochwertigem Frontreißverschluss und seitlichen Einschubtaschen mit Reißverschluss  
• Alle Reißverschlüsse von **YKK<sup>®</sup>** • Gewebtes Necklabel aus hochwertigem Kett satin mit weichen, ultraschallgeschnittenen Bandkanten für höchsten Tragekomfort und gewebtes Flaglabel an der linken Seitennaht • **Waschbar bis 60 °C, geeignet für Industriewäsche nach ISO 15797**  
• **Einlaufvorbehandelt**

**79,<sup>95</sup>**

ab €/Stück | Pg. 396



Auf Anfrage auch in vielen weiteren Farben lieferbar!



### MIKRALINAR<sup>®</sup>

weiß/anthrazit Art.-Nr.	schwarz/anthrazit Art.-Nr.	rot/anthrazit Art.-Nr.	royal/anthrazit Art.-Nr.	titan/anthrazit Art.-Nr.	tanne/anthrazit Art.-Nr.	Größe	EUR/Stück Pg. 396
E 602 6005	E 602 6015	E 603 8986	E 603 8996	E 602 6025	E 603 9006	XS	79,95
E 602 6006	E 602 6016	E 603 8987	E 603 8997	E 602 6026	E 603 9007	S	79,95
E 602 6007	E 602 6017	E 603 8988	E 603 8998	E 602 6027	E 603 9008	M	79,95
E 602 6008	E 602 6018	E 603 8989	E 603 8999	E 602 6028	E 603 9009	L	79,95
E 602 6009	E 602 6019	E 603 8990	E 603 9000	E 602 6029	E 603 9010	XL	79,95
E 602 6010	E 602 6020	E 603 8991	E 603 9001	E 602 6030	E 603 9011	2XL	79,95
E 602 6011	E 602 6021	E 603 8992	E 603 9002	E 602 6031	E 603 9012	3XL	87,95
E 602 6012	E 602 6022	E 603 8993	E 603 9003	E 602 6032	E 603 9013	4XL	87,95
E 602 6013	E 602 6023	E 603 8994	E 603 9004	E 602 6033	E 603 9014	5XL	97,95
E 602 6014	E 602 6024	E 603 8995	E 603 9005	E 602 6034	E 603 9015	6XL	97,95



## Damen Strick-Fleecejacken "Churchill"

Strickfleece und Softshell aus **100% Polyester, ca. 280 g/m<sup>2</sup>** • Sportive Strickfleecejacke mit kontrastfarbigen Einsätzen an den Seiten und Schultern • Teilungsnahte auf Vorder- und Rückenteil für perfekte Passform (Regular Fit)  
• Hochwertige, **kontrastfarbiger Zwei-Wege-Frontreißverschluss** • Seitliche Reißverschlussstaschen • Elastische Saum- und Ärmelbündchen • Reißverschluss-Ärmeltasche am linken Ärmel • Nackenband und Aufhängeband im Nacken • Alle Reißverschlüsse von **YKK<sup>®</sup>** • Hergestellt aus atmungsaktivem Strickfleece und leichtem, elastischem Softshellmaterial • Gewebtes HAKRO Necklabel aus hochwertigem Kett satin mit weichen, ultraschallgeschnittenen Bandkanten für höchsten Tragekomfort und gewebtes HAKRO Flaglabel an der linken Seitennaht • **Waschbar bis 30 °C**

**89,<sup>95</sup>**

ab €/Stück | Pg. 396



grau-meliert Art.-Nr.	anthrazit-meliert Art.-Nr.	Größe	EUR/Stück Pg. 396
E 641 1526	E 641 1533	XS	89,95
E 641 1527	E 641 1534	S	89,95
E 641 1528	E 641 1535	M	89,95
E 641 1529	E 641 1536	L	89,95
E 641 1530	E 641 1537	XL	89,95
E 641 1531	E 641 1538	2XL	89,95
E 641 1532	E 641 1539	3XL	97,95



TRUE COLORS

**HAKRO**  
HÄLT. SEIT 1969

**Herren/Damen Sweatblazer Premium**

Modisch geschnittener 2 bzw. 3-Knopf-Sweatblazer aus **70% Baumwolle/30% Polyester**, ca. **300 g/m<sup>2</sup>** • Mit formgebenden Längsnähten für eine perfekte Passform (Regular Fit) • Paspeltaschen • Rückenteil mit verdecktem Schlitz • Ärmel mit Passformabnehmern auf Ellbogenhöhe • Teilungsnaht und geschlossene Manschette • Nur Herren Variante: 4-Loch-Knöpfe mit dem gelaserten HAKRO-Schriftzug - über Kreuz vernäht und doppelt verknotet für extra festen Halt • Teilfutter aus gestreiftem Gewebe im Rücken • Nicht angerauter Innenseite (FrenchTerry) • Metallketten als Aufhänger an der Krageninnenseite • Hergestellt aus pflegeleichter Baumwoll-Polyester-Mischung für höchste Ansprüche • Gewebtes HAKRO-Necklabel aus hochwertigem Kettsatin mit weichen, ultraschall-geschnittenen Bandkanten für höchsten Tragekomfort • **Einlaufvorbehandelt** • Für **professionelle Textilreinigung**

Größe	schwarz Art.-Nr.	tinte Art.-Nr.	EUR/Stück Pg. 396
<b>1 Herren-Variante: 2-Knopf-Sweatblazer</b>			
XS	E 641 1512	E 641 1519	157,95
S	E 641 1513	E 641 1520	157,95
M	E 641 1514	E 641 1521	157,95
L	E 641 1515	E 641 1522	157,95
XL	E 641 1516	E 641 1523	157,95
2XL	E 641 1517	E 641 1524	157,95
3XL	E 641 1518	E 641 1525	172,95
<b>2 Damen-Variante: 3-Knopf-Sweatblazer</b>			
XS	E 641 1498	E 641 1505	147,95
S	E 641 1499	E 641 1506	147,95
M	E 641 1500	E 641 1507	147,95
L	E 641 1501	E 641 1508	147,95
XL	E 641 1502	E 641 1509	147,95
2XL	E 641 1503	E 641 1510	147,95
3XL	E 641 1504	E 641 1511	162,95



**147,<sup>95</sup>**

ab €/Stück | Pg. 396



2

**Herren 7/8 ChinoHosen Stretch**

Twill aus **98% Baumwolle/2% Elasthan** (weiß: 42% Viskose/32% Baumwolle/ 23% Polyester/3% Elasthan), ca. **250 g/m<sup>2</sup>** (weiß: ca. **320 g/m<sup>2</sup>**) • Leger geschnittene Stretch-ChinoHose • Passform: Regular Fit • Zwei Eingrifftaschen • Zwei Paspelgesäßtaschen mit Knopf, Gürtelschlaufen und Reißverschluss von **YKK**® • Elastischer Hosenbund und extra haltbar angenähte Knöpfe in Horn-Optik mit dem gelaserten HAKRO-Schriftzug • Die Seitennähte sind am Saumende mit Futterstoff gepaspelt, so dass die Hose auch gekrempelt getragen werden kann • Hergestellt aus weichem, vorgewaschenem, strapazierfähigem und elastischem Baumwoll-Twill mit **LYCRA**® • Gestickter HAKRO-Dot Ton-in-Ton unter der linken Eingrifftasche, "HÄLT. SEIT 1969"-Stickerei am Reißverschlussuntertritt und gewebtes HAKRO-Label aus hochwertigem Kettsatin mit weichen, ultraschall-geschnittenen Bandkanten am inneren Bund • **Washbar bis 40 °C** (weiß: bis 60 °C) • **Einlaufvorbehandelt**



**72,<sup>95</sup>**

ab €/Stück | Pg. 396

weiß Art.-Nr.	schwarz Art.-Nr.	tinte Art.-Nr.	khaki Art.-Nr.	Größe	EUR/Stück Pg. 396
E 641 1466	E 641 1474	E 641 1482	E 641 1490	2XS	72,95
E 641 1467	E 641 1475	E 641 1483	E 641 1491	XS	72,95
E 641 1468	E 641 1476	E 641 1484	E 641 1492	S	72,95
E 641 1469	E 641 1477	E 641 1485	E 641 1493	M	72,95
E 641 1470	E 641 1478	E 641 1486	E 641 1494	L	72,95
E 641 1471	E 641 1479	E 641 1487	E 641 1495	XL	72,95
E 641 1472	E 641 1480	E 641 1488	E 641 1496	2XL	72,95
E 641 1473	E 641 1481	E 641 1489	E 641 1497	3XL	79,95

**Damen 7/8 ChinoHosen Stretch**

Twill aus **98% Baumwolle/2% Elasthan** (weiß: 42% Viskose/32% Baumwolle/ 23% Polyester/3% Elasthan), ca. **250 g/m<sup>2</sup>** (weiß: ca. **320 g/m<sup>2</sup>**) • Sportliche, körpernah geschnittene 7/8-Stretch-Hose in Chino-Optik • Passform: Body Fit • Zwei Eingrifftaschen • Jeweils zwei optisch angedeutete Paspelgesäßtaschen • Angedeuteter Hosenschlitz • Elastischer Hosenbund mit zwei Kontraststreifen • Mit **Gürtelschlaufen** • Hergestellt aus weichem, vorgewaschenem, strapazierfähigem und elastischem Baumwoll-Twill mit **LYCRA**® • Gestickter HAKRO-Dot Ton-in-Ton unterhalb der linken Eingrifftasche und gewebtes HAKRO-Label aus hochwertigem Kettsatin mit weichen, ultraschall-geschnittenen Bandkanten am inneren Bund • **Washbar bis 40 °C** (weiß: bis 60 °C) • **Einlaufvorbehandelt**



**57,<sup>95</sup>**

ab €/Stück | Pg. 396

weiß Art.-Nr.	schwarz Art.-Nr.	tinte Art.-Nr.	khaki Art.-Nr.	Größe	EUR/Stück Pg. 396
E 641 1434	E 641 1442	E 641 1450	E 641 1458	2XS	57,95
E 641 1435	E 641 1443	E 641 1451	E 641 1459	XS	57,95
E 641 1436	E 641 1444	E 641 1452	E 641 1460	S	57,95
E 641 1437	E 641 1445	E 641 1453	E 641 1461	M	57,95
E 641 1438	E 641 1446	E 641 1454	E 641 1462	L	57,95
E 641 1439	E 641 1447	E 641 1455	E 641 1463	XL	57,95
E 641 1440	E 641 1448	E 641 1456	E 641 1464	2XL	57,95
E 641 1441	E 641 1449	E 641 1457	E 641 1465	3XL	62,95

**HAKRO**  
HÄLT. SEIT 1969

ClimaticPartner  
zertifiziertes Produkt  
Climate-Partner-1000170212  
**TRUE COLORS**

**FAIR WEAR**

**OEKO TEX** STANDARD 100  
www.oeko-tex.com



2



## Herren/Damen V-Ausschnitt-Pullover "Merino-Wool"

Klassisch und besonders hochwertig, aus waschbarer **100% Merinowolle** • Extra weicher Griff • Gleichmäßiges Maschenbild • Angenehmer Tragekomfort • "Ton-in-Ton" Ellenbogen-Patches • Formstabile, gerippte Bündchen mit **LYCRA**®-Anteil • Gewebtes Necklabel aus hochwertigem Kett satin mit ultraschall-geschnittenen Bandkanten • Flaglabel in der linken Seitennaht • **Waschbar bis 30 °C**

**i**

**1 Herren-Variante:**  
• Klassische Schnittführung

**2 Damen-Variante:**  
• Mit V-Ausschnitt und leichter Taillierung

Größe	schwarz Art.-Nr.	tinte Art.-Nr.	anthrazit-meliert Art.-Nr.	EUR/Stück Pg. 396
<b>1 Herren-Variante</b>				
XS	E 198 3372	E 198 3379	E 198 3393	102,95
S	E 198 3373	E 198 3380	E 198 3394	102,95
M	E 198 3374	E 198 3381	E 198 3395	102,95
L	E 198 3375	E 198 3382	E 198 3396	102,95
XL	E 198 3376	E 198 3383	E 198 3397	102,95
2XL	E 198 3377	E 198 3384	E 198 3398	102,95
3XL	E 198 3378	E 198 3385	E 198 3399	112,95
<b>2 Damen-Variante</b>				
XS	E 603 6325	E 603 6332	E 603 6346	94,95
S	E 603 6326	E 603 6333	E 603 6347	94,95
M	E 603 6327	E 603 6334	E 603 6348	94,95
L	E 603 6328	E 603 6335	E 603 6349	94,95
XL	E 603 6329	E 603 6336	E 603 6350	94,95
2XL	E 603 6330	E 603 6337	E 603 6351	94,95
3XL	E 603 6331	E 603 6338	E 603 6352	104,95

**102,95**  
ab €/Stück | Pg. 396



1



2

**94,95**  
ab €/Stück | Pg. 396



**Damen Business-Blusen 1/1-Arm**

Gewebe aus **100% Baumwolle**, ca. 120 g/m<sup>2</sup> • Formstabile, strapazierfähige und **bügelfreie Baumwoll-Popeline** • Gewebtes Necklabel aus hochwertigem Kett satin mit weichen, ultraschallgeschneiderten Bandkanten für höchsten Tragekomfort • Klassische, langärmelige Bluse mit Kent-Kragen, **leichter Taillierung (Passform Regular-Fit) durch Wiener Naht im Vorderteil und Abnäher im Rückenteil, leicht gerundeter Saum** • Modischer Paspel aus dunkelblauem Satin, an der inneren Kragennaht • Hochwertig und schmal verarbeitete Knopfleiste, doppelte Schulterpasse, 4-Loch-Knöpfe – über Kreuz vernäht und doppelt verknötet für extrafesten Halt –, Ersatzknöpfe und Seitenschlitze • **Waschbar bis 40 °C • Einlaufvorbehandelt**



**62,<sup>95</sup>**

ab €/Stück | Pg. 396



**i**  
Leicht tailliert -  
Regular Fit  
Bügelfrei

weiß Art.-Nr.	marine Art.-Nr.	schwarz Art.-Nr.	himmelblau Art.-Nr.	Größe	EUR/Stück Pg. 396
E 602 5933	E 602 5941	E 602 5949	E 602 5957	2XS	62,95
E 602 5934	E 602 5942	E 602 5950	E 602 5958	XS	62,95
E 602 5935	E 602 5943	E 602 5951	E 602 5959	S	62,95
E 602 5936	E 602 5944	E 602 5952	E 602 5960	M	62,95
E 602 5937	E 602 5945	E 602 5953	E 602 5961	L	62,95
E 602 5938	E 602 5946	E 602 5954	E 602 5962	XL	62,95
E 602 5939	E 602 5947	E 602 5955	E 602 5963	2XL	62,95
E 602 5940	E 602 5948	E 602 5956	E 602 5964	3XL	67,95

**Herren Business-Comfort-Hemden 1/2-Arm**

Aus **100% Baumwolle**, ca. 120 g/m<sup>2</sup> • Klassisches, **kurzärmeliges** Business-Hemd mit Kent-Kragen • Mit aufgesetzter Brusttasche • Klassische Frontleistenverarbeitung, über Kreuz vernähte und doppelt verknötete 4-Loch-Knöpfe • Angenehm weicher Griff, **formstabil und strapazierfähig** • Bügelfrei • Waschbar bis 40 °C • Einlaufvorbehandelt



**59,<sup>95</sup>**

ab €/Stück | Pg. 396

**Herren Business-Comfort-Hemden 1/1-Arm**

Klassisches **langärmeliges** Business-Hemd mit Kent-Kragen • Mit aufgesetzter Brusttasche • Klassische Frontleistenverarbeitung, über Kreuz vernähte und doppelt verknötete 4-Loch-Knöpfe • Angenehm weicher Griff, **formstabil und strapazierfähig** • Gewebe aus **100% Baumwolle**, ca. 120 g/m<sup>2</sup> • Bügelfrei • Waschbar bis 40 °C • Einlaufvorbehandelt



**62,<sup>95</sup>**

ab €/Stück | Pg. 396

weiß Art.-Nr.	marine Art.-Nr.	schwarz Art.-Nr.	himmelblau Art.-Nr.	Größe	EUR/Stück Pg. 396
E 641 7835	E 641 7847	E 641 7843	E 641 7839	XS	59,95
E 977 606	E 641 7848	E 977 618	E 977 612	S	59,95
E 977 607	E 641 7849	E 977 619	E 977 613	M	59,95
E 977 608	E 641 7850	E 977 620	E 977 614	L	59,95
E 977 609	E 641 7851	E 977 621	E 977 615	XL	59,95
E 977 610	E 641 7852	E 977 622	E 977 616	2XL	59,95
E 977 611	E 641 7853	E 977 623	E 977 617	3XL	64,95
E 641 7836	E 641 7854	E 641 7844	E 641 7840	4XL	64,95
E 641 7837	E 641 7855	E 641 7845	E 641 7841	5XL	72,95
E 641 7838	E 641 7856	E 641 7846	E 641 7842	6XL	72,95

weiß Art.-Nr.	marine Art.-Nr.	schwarz Art.-Nr.	himmelblau Art.-Nr.	Größe	EUR/Stück Pg. 396
E 641 7857	E 641 7869	E 641 7865	E 641 7861	XS	62,95
E 977 624	E 641 7870	E 977 636	E 977 630	S	62,95
E 977 625	E 641 7871	E 977 637	E 977 631	M	62,95
E 977 626	E 641 7872	E 977 638	E 977 632	L	62,95
E 977 627	E 641 7873	E 977 639	E 977 633	XL	62,95
E 977 628	E 641 7874	E 977 640	E 977 634	2XL	62,95
E 977 629	E 641 7875	E 977 641	E 977 635	3XL	69,95
E 641 7858	E 641 7876	E 641 7866	E 641 7862	4XL	69,95
E 641 7859	E 641 7877	E 641 7867	E 641 7863	5XL	74,95
E 641 7860	E 641 7878	E 641 7868	E 641 7864	6XL	74,95

## 2 Image-Arbeitsbekleidung

### Bundjacken "Stretchline"

Material 64% Baumwolle, 33% Polyester, 3% Elastan, ca. 265g/m<sup>2</sup> • Zwei Seitentaschen mit Reißverschluss • Verstellbare Ärmelweite • Zwei Brusttaschen mit Patte und Klett • Reflexapplikationen an den Armen und im Rückenbereich • Ventilation unter den Ärmeln • Frontreißverschluss mit Patte und Klett • Stehkragen und Kinnschutz • Verstellbare Ärmelbündchen mit Klett • **Farbe schwarz**



**47,<sup>60</sup>**

ab €/Stück | Pg. 362



UV STANDARD 80+  
STANDARD 100  
ZH020 167557  
TESTEX

**PLANAM**



Art.-Nr.	Größe	EUR/Stück Pg. 362
E 646 6879	42	47,60
E 646 6880	44	47,60
E 646 6881	46	47,60
E 646 6882	48	47,60
E 646 6883	50	47,60
E 646 6884	52	47,60
E 646 6885	54	47,60
E 646 6886	56	52,50
E 646 6887	58	52,50
E 646 6888	60	52,50
E 646 6889	62	52,50
E 646 6890	64	52,50

### Bundhosen "Stretchline"

Material 64% Baumwolle, 33% Polyester, 3% Elastan, ca. 265g/m<sup>2</sup> • Zwei eingesetzte Beuteltaschen • Oberschenkeltasche links mit Patte und aufgesetzter Tasche mit Reißverschluss • Oberschenkeltasche rechts mit gelbem Reißverschluss • Zwei Gesäßtaschen • Reißverschluss im Hosenschlitz • Bund mit 5 Gürtelschlaufen und Jeansknopf • Reflexapplikation an rechter Oberschenkeltasche • **Farbe schwarz**



**41,<sup>20</sup>**

ab €/Stück | Pg. 362



UV STANDARD 80+  
STANDARD 100  
ZH020 167557  
TESTEX

**PLANAM**



Art.-Nr.	Größe	EUR/Stück Pg. 362
E 646 6927	42	41,20
E 646 6928	44	41,20
E 646 6929	46	41,20
E 646 6930	48	41,20
E 646 6931	50	41,20
E 646 6932	52	41,20
E 646 6933	54	41,20
E 646 6934	56	45,30
E 646 6935	58	45,30
E 646 6936	60	45,30
E 646 6937	62	45,30
E 646 6938	64	45,30



## Latzhosen "Stretchline"

Material 64% Baumwolle, 33% Polyester, 3% Elasthan, ca. 265g/m<sup>2</sup> • Latztasche mit Patte und Klett • Träger mit elastischem Gummieinsatz • hochgezogenes Rückenteil mit Trägerkreuz • Zwei eingesetzte Beuteltaschen • Oberschenkeltasche links mit Patte und aufgesetzter Tasche mit Reißverschluss • Oberschenkeltasche rechts mit gelbem Reißverschluss • Zwei Gesäßtaschen mit Patten und Klett • Reißverschluss im Hosenschlitz • Jeansknöpfe im Bund • Reflexapplikation an rechter Oberschenkeltasche

- Farbe schwarz

**53,00**  
ab €/Stück | Pg. 362



STANDARD 100  
Oeko TEX®  
ZH020 167557  
TESTEX



Art.-Nr.	Größe	EUR/Stück Pg. 362
E 646 6975	42	53,00
E 646 6976	44	53,00
E 646 6977	46	53,00
E 646 6978	48	53,00
E 646 6979	50	53,00
E 646 6980	52	53,00
E 646 6981	54	53,00
E 646 6982	56	58,00
E 646 6983	58	58,00
E 646 6984	60	58,00
E 646 6985	62	58,00
E 646 6986	64	58,00

## Shorts "Stretchline"

Material 64% Baumwolle, 33% Polyester, 3% Elasthan, ca. 265g/m<sup>2</sup> • Zwei eingesetzte Beuteltaschen • Oberschenkeltasche links mit Patte und aufgesetzter Tasche mit Reißverschluss • Oberschenkeltasche rechts mit gelbem Reißverschluss • Zwei Gesäßtaschen • Reißverschluss im Hosenschlitz • Bund mit 5 Gürtelschlaufen und Jeansknopf • Reflexapplikation an rechter Oberschenkeltasche

- Farbe schwarz

**35,60**  
ab €/Stück | Pg. 362



STANDARD 100  
Oeko TEX®  
ZH020 167557  
TESTEX



Art.-Nr.	Größe	EUR/Stück Pg. 362
E 646 7023	XS	35,60
E 646 7024	S	35,60
E 646 7025	M	35,60
E 646 7026	L	35,60
E 646 7027	XL	35,60
E 646 7028	XXL	35,60
E 646 7029	3XL	39,20
E 646 7030	4XL	39,20



## 2 Image-Arbeitsbekleidung



2



### Bundjacken "Stretchline"

Material 64% Baumwolle, 33% Polyester, 3% Elastan, ca. 265g/m<sup>2</sup> • Zwei Seitentaschen mit Reißverschluss • Verstellbare Ärmelweite • Zwei Brusttaschen mit Patte und Klett • Reflexapplikationen an den Armen und im Rückenbereich • Ventilation unter den Ärmeln • Frontreißverschluss mit Patte und Klett • Stehkragen und Kinnschutz • Verstellbare Ärmelbündchen mit Klett

- Farbe anthrazit

**47,<sup>60</sup>**

ab €/Stück | Pg. 362



STANDARD 100  
ZH020 167557  
TESTEX



Art.-Nr.	Größe	EUR/Stück Pg. 362
E 646 6891	42	47,60
E 646 6892	44	47,60
E 646 6893	46	47,60
E 646 6894	48	47,60
E 646 6895	50	47,60
E 646 6896	52	47,60
E 646 6897	54	47,60
E 646 6898	56	52,50
E 646 6899	58	52,50
E 646 6900	60	52,50
E 646 6901	62	52,50
E 646 6902	64	52,50

### Bundhosen "Stretchline"

Material 64% Baumwolle, 33% Polyester, 3% Elastan, ca. 265g/m<sup>2</sup> • Zwei eingesetzte Beuteltaschen • Oberschenkeltasche links mit Patte und aufgesetzter Tasche mit Reißverschluss • Oberschenkeltasche rechts mit gelbem Reißverschluss • Zwei Gesäßtaschen • Reißverschluss im Hosenschlitz • Bund mit 5 Gürtelschlaufen und Jeansknopf • Reflexapplikation an rechter Oberschenkeltasche

- Farbe anthrazit

**41,<sup>20</sup>**

ab €/Stück | Pg. 362



STANDARD 100  
ZH020 167557  
TESTEX



Art.-Nr.	Größe	EUR/Stück Pg. 362
E 646 6939	42	41,20
E 646 6940	44	41,20
E 646 6941	46	41,20
E 646 6942	48	41,20
E 646 6943	50	41,20
E 646 6944	52	41,20
E 646 6945	54	41,20
E 646 6946	56	45,30
E 646 6947	58	45,30
E 646 6948	60	45,30
E 646 6949	62	45,30
E 646 6950	64	45,30







### Latzhosen "Stretchline"

Material 64% Baumwolle, 33% Polyester, 3% Elastan, ca. 265g/m<sup>2</sup> • Latztasche mit Patte und Klett • Träger mit elastischem Gummieinsatz • hochgezogenes Rückenteil mit Trägerkreuz • Zwei eingesetzte Beuteltaschen • Oberschenkeltasche links mit Patte und aufgesetzter Tasche mit Reißverschluss • Oberschenkeltasche rechts mit gelbem Reißverschluss • Zwei Gesäßtaschen mit Patten und Klett • Reißverschluss im Hosenschlitz • Jeansknöpfe im Bund • Reflexapplikation an rechter Oberschenkeltasche

• Farbe anthrazit

**53,00**

ab €/Stück | Pg. 362



STANDARD 100  
OekoTEX®  
ZH020 167557  
TESTEX

**PLANAM**

Art.-Nr.	Größe	EUR/Stück Pg. 362
E 646 6987	42	53,00
E 646 6988	44	53,00
E 646 6989	46	53,00
E 646 6990	48	53,00
E 646 6991	50	53,00
E 646 6992	52	53,00
E 646 6993	54	53,00
E 646 6994	56	58,00
E 646 6995	58	58,00
E 646 6996	60	58,00
E 646 6997	62	58,00
E 646 6998	64	58,00



2

### Shorts "Stretchline"

Material 64% Baumwolle, 33% Polyester, 3% Elastan, ca. 265g/m<sup>2</sup> • Zwei eingesetzte Beuteltaschen • Oberschenkeltasche links mit Patte und aufgesetzter Tasche mit Reißverschluss • Oberschenkeltasche rechts mit gelbem Reißverschluss • Zwei Gesäßtaschen • Reißverschluss im Hosenschlitz • Bund mit 5 Gürtelschlaufen und Jeansknopf • Reflexapplikation an rechter Oberschenkeltasche

• Farbe anthrazit

**35,60**

ab €/Stück | Pg. 362



STANDARD 100  
OekoTEX®  
ZH020 167557  
TESTEX

**PLANAM**

Art.-Nr.	Größe	EUR/Stück Pg. 362
E 646 7031	XS	35,60
E 646 7032	S	35,60
E 646 7033	M	35,60
E 646 7034	L	35,60
E 646 7035	XL	35,60
E 646 7036	XXL	35,60
E 646 7037	3XL	39,20
E 646 7038	4XL	39,20





### Bundjacken "Stretchline"

Material 64% Baumwolle, 33% Polyester, 3% Elasthan, ca. 265g/m<sup>2</sup> • Zwei Seitentaschen mit Reißverschluss • Verstellbare Ärmelweite • Zwei Brusttaschen mit Patte und Klett • Reflexapplikationen an den Armen und im Rückenbereich • Ventilation unter den Ärmeln • Frontreißverschluss mit Patte und Klett • Stehkragen und Kinnschutz • Verstellbare Ärmelbündchen mit Klett

- Farbe marine

### Bundhosen "Stretchline"

Material 64% Baumwolle, 33% Polyester, 3% Elasthan, ca. 265g/m<sup>2</sup> • Zwei eingesetzte Beuteltaschen • Oberschenkeltasche links mit Patte und aufgesetzter Tasche mit Reißverschluss • Oberschenkeltasche rechts mit gelbem Reißverschluss • Zwei Gesäßtaschen • Reißverschluss im Hosenschlitz • Bund mit 5 Gürtelschlaufen und Jeansknopf • Reflexapplikation an rechter Oberschenkeltasche

- Farbe marine



**47,<sup>60</sup>**

ab €/Stück | Pg. 362



Art.-Nr.	Größe	EUR/Stück Pg. 362
E 646 6903	42	47,60
E 646 6904	44	47,60
E 646 6905	46	47,60
E 646 6906	48	47,60
E 646 6907	50	47,60
E 646 6908	52	47,60
E 646 6909	54	47,60
E 646 6910	56	52,50
E 646 6911	58	52,50
E 646 6912	60	52,50
E 646 6913	62	52,50
E 646 6914	64	52,50



**41,<sup>20</sup>**

ab €/Stück | Pg. 362



Art.-Nr.	Größe	EUR/Stück Pg. 362
E 646 6951	42	41,20
E 646 6952	44	41,20
E 646 6953	46	41,20
E 646 6954	48	41,20
E 646 6955	50	41,20
E 646 6956	52	41,20
E 646 6957	54	41,20
E 646 6958	56	45,30
E 646 6959	58	45,30
E 646 6960	60	45,30
E 646 6961	62	45,30
E 646 6962	64	45,30



**Latzhosen "Stretchline"**

Material 64% Baumwolle, 33% Polyester, 3% Elastan, ca. 265g/m<sup>2</sup> • Latztasche mit Patte und Klett • Träger mit elastischem Gummieinsatz • hochgezogenes Rückenteil mit Trägerkreuz • Zwei eingesetzte Beuteltaschen • Oberschenkeltasche links mit Patte und aufgesetzter Tasche mit Reißverschluss • Oberschenkeltasche rechts mit gelbem Reißverschluss • Zwei Gesäßtaschen mit Patten und Klett • Reißverschluss im Hosenschlitz • Jeansknöpfe im Bund • Reflexapplikation an rechter Oberschenkeltasche

- Farbe marine

**Shorts "Stretchline"**

Material 64% Baumwolle, 33% Polyester, 3% Elastan, ca. 265g/m<sup>2</sup> • Zwei eingesetzte Beuteltaschen • Oberschenkeltasche links mit Patte und aufgesetzter Tasche mit Reißverschluss • Oberschenkeltasche rechts mit gelbem Reißverschluss • Zwei Gesäßtaschen • Reißverschluss im Hosenschlitz • Bund mit 5 Gürtelschlaufen und Jeansknopf • Reflexapplikation an rechter Oberschenkeltasche

- Farbe marine

**53,<sup>00</sup>**

ab €/Stück | Pg. 362



STANDARD 100  
ZHO20 167557  
TESTEX



Art.-Nr.	Größe	EUR/Stück Pg. 362
E 646 6999	42	53,00
E 646 7000	44	53,00
E 646 7001	46	53,00
E 646 7002	48	53,00
E 646 7003	50	53,00
E 646 7004	52	53,00
E 646 7005	54	53,00
E 646 7006	56	58,00
E 646 7007	58	58,00
E 646 7008	60	58,00
E 646 7009	62	58,00
E 646 7010	64	58,00



**35,<sup>60</sup>**

ab €/Stück | Pg. 362



STANDARD 100  
ZHO20 167557  
TESTEX



Art.-Nr.	Größe	EUR/Stück Pg. 362
E 646 7039	XS	35,60
E 646 7040	S	35,60
E 646 7041	M	35,60
E 646 7042	L	35,60
E 646 7043	XL	35,60
E 646 7044	XXL	35,60
E 646 7045	3XL	39,20
E 646 7046	4XL	39,20



## 2 Image-Arbeitsbekleidung



2



### Bundjacken "Stretchline"

Material 64% Baumwolle, 33% Polyester, 3% Elastan, ca. 265g/m<sup>2</sup> • Zwei Seitentaschen mit Reißverschluss • Verstellbare Ärmelweite • Zwei Brusttaschen mit Patte und Klett • Reflexapplikationen an den Armen und im Rückenbereich • Ventilation unter den Ärmeln • Frontreißverschluss mit Patte und Klett • Stehkragen und Kinnschutz • Verstellbare Ärmelbündchen mit Klett

- Farbe kornblau

**47,<sup>60</sup>**

ab €/Stück | Pg. 362



STANDARD 100  
ZH020 167557  
TESTEX



Art.-Nr.	Größe	EUR/Stück Pg. 362
E 646 6915	42	47,60
E 646 6916	44	47,60
E 646 6917	46	47,60
E 646 6918	48	47,60
E 646 6919	50	47,60
E 646 6920	52	47,60
E 646 6921	54	47,60
E 646 6922	56	52,50
E 646 6923	58	52,50
E 646 6924	60	52,50
E 646 6925	62	52,50
E 646 6926	64	52,50

### Bundhosen "Stretchline"

Material 64% Baumwolle, 33% Polyester, 3% Elastan, ca. 265g/m<sup>2</sup> • Zwei eingesetzte Beuteltaschen • Oberschenkeltasche links mit Patte und aufgesetzter Tasche mit Reißverschluss • Oberschenkeltasche rechts mit gelbem Reißverschluss • Zwei Gesäßtaschen • Reißverschluss im Hosenschlitz • Bund mit 5 Gürtelschlaufen und Jeansknopf • Reflexapplikation an rechter Oberschenkeltasche

- Farbe kornblau

**41,<sup>20</sup>**

ab €/Stück | Pg. 362



STANDARD 100  
ZH020 167557  
TESTEX



Art.-Nr.	Größe	EUR/Stück Pg. 362
E 646 6963	42	41,20
E 646 6964	44	41,20
E 646 6965	46	41,20
E 646 6966	48	41,20
E 646 6967	50	41,20
E 646 6968	52	41,20
E 646 6969	54	41,20
E 646 6970	56	45,30
E 646 6971	58	45,30
E 646 6972	60	45,30
E 646 6973	62	45,30
E 646 6974	64	45,30





## Latzhosen "Stretchline"

Material 64% Baumwolle, 33% Polyester, 3% Elastan, ca. 265g/m<sup>2</sup> • Latztasche mit Patte und Klett • Träger mit elastischem Gummieinsatz • hochgezogenes Rückenteil mit Trägerkreuz • Zwei eingesetzte Beuteltaschen • Oberschenkeltasche links mit Patte und aufgesetzter Tasche mit Reißverschluss • Oberschenkeltasche rechts mit gelbem Reißverschluss • Zwei Gesäßtaschen mit Patten und Klett • Reißverschluss im Hosenschlitz • Jeansknöpfe im Bund • Reflexapplikation an rechter Oberschenkeltasche

• Farbe kornblau

**53,00**

ab €/Stück | Pg. 362



STANDARD 100  
ZH020 167557  
TESTEX

**PLANAM**

Art.-Nr.	Größe	EUR/Stück Pg. 362
E 646 7011	42	53,00
E 646 7012	44	53,00
E 646 7013	46	53,00
E 646 7014	48	53,00
E 646 7015	50	53,00
E 646 7016	52	53,00
E 646 7017	54	53,00
E 646 7018	56	58,00
E 646 7019	58	58,00
E 646 7020	60	58,00
E 646 7021	62	58,00
E 646 7022	64	58,00



2

## Shorts "Stretchline"

Material 64% Baumwolle, 33% Polyester, 3% Elastan, ca. 265g/m<sup>2</sup> • Zwei eingesetzte Beuteltaschen • Oberschenkeltasche links mit Patte und aufgesetzter Tasche mit Reißverschluss • Oberschenkeltasche rechts mit gelbem Reißverschluss • Zwei Gesäßtaschen • Reißverschluss im Hosenschlitz • Bund mit 5 Gürtelschlaufen und Jeansknopf • Reflexapplikation an rechter Oberschenkeltasche

• Farbe kornblau

**35,60**

ab €/Stück | Pg. 362



STANDARD 100  
ZH020 167557  
TESTEX

**PLANAM**

Art.-Nr.	Größe	EUR/Stück Pg. 362
E 646 7047	XS	35,60
E 646 7048	S	35,60
E 646 7049	M	35,60
E 646 7050	L	35,60
E 646 7051	XL	35,60
E 646 7052	XXL	35,60
E 646 7053	3XL	39,20
E 646 7054	4XL	39,20



## 2 Image-Arbeitsbekleidung

### Bundhosen "URBAN+"

Nach EN ISO 13688:2013 und EN 14404 bei Verwendung eines Knieschoners • Material **65% Polyester, 35% Baumwolle, Canvasbindung, ca. 270g/m<sup>2</sup>, Tabiflex®-Stretch** Ausgezeichnete Passform dank ergonomisch geformter Passform • **Canvas-Gewebe** mit hervorragenden mechanischen Eigenschaften - extrem widerstandsfähig und reißfest • Elastischer Taillenkord mit integriertem Gummi für hohen Tragekomfort • Die Stretch-Technologie **TABIFLEX®** für ausgezeichnete ergonomische Eigenschaften und maximale Bewegungsfreiheit • Zahlreiche, teilweise mit **CORDURA®-Material** verstärkte Taschen zur Aufnahme von Zollstock, Schraubenzieher und Teppichmesser • Doppellagige Partien im Kniebereich und Tasche für Knieschoner • Mit Reflexspaspel auf Vorder- und Rückseite für bessere Sichtbarkeit sowie Dreifachnähte für eine höhere Widerstandsfähigkeit • Reißverschlüsse am hinteren Oberschenkel mit integriertem **Meshstellen** für eine effektive Ventilation • **weitere Größen auf Anfrage verfügbar**



2

**NEU!**



Weitere Größen in dunkelblau auf Anfrage lieferbar!



Größe	grün Art.-Nr.	khaki Art.-Nr.	braun Art.-Nr.	grau Art.-Nr.	dunkelblau Art.-Nr.
46	E 646 8108	E 646 8154	E 646 8201	E 646 8248	E 646 8298
48	E 646 8109	E 646 8155	E 646 8202	E 646 8249	E 646 8299
50	E 646 8110	E 646 8156	E 646 8203	E 646 8250	E 646 8300
52	E 646 8111	E 646 8157	E 646 8204	E 646 8251	E 646 8301
54	E 646 8112	E 646 8158	E 646 8205	E 646 8252	E 646 8302
56	E 646 8113	E 646 8159	E 646 8206	E 646 8253	E 646 8303
58	E 646 8114	E 646 8160	E 646 8207	E 646 8254	E 646 8304
60	E 646 8115	E 646 8161	E 646 8208	E 646 8255	E 646 8305
62	E 646 8116	E 646 8162	E 646 8209	E 646 8256	E 646 8306
64	E 646 8117	E 646 8163	E 646 8210	E 646 8257	E 646 8307
66				E 646 8258	
S (kurz)	E 646 8122	E 646 8169	E 646 8216	E 646 8289	E 646 8331
M (kurz)	E 646 8123	E 646 8170	E 646 8217	E 646 8290	E 646 8332
L (kurz)	E 646 8124	E 646 8171	E 646 8218	E 646 8291	E 646 8333
XL (kurz)	E 646 8125	E 646 8172	E 646 8219	E 646 8292	E 646 8334
2XL (kurz)	E 646 8126	E 646 8173	E 646 8220	E 646 8293	E 646 8335
S (lang)		E 646 8164	E 646 8211	E 646 8280	E 646 8327
M (lang)	E 646 8118	E 646 8165	E 646 8212	E 646 8281	E 646 8328
L (lang)	E 646 8119	E 646 8166	E 646 8213	E 646 8282	E 646 8329
XL (lang)	E 646 8120	E 646 8167	E 646 8214	E 646 8283	E 646 8330
2XL (lang)	E 646 8121	E 646 8168	E 646 8215	E 646 8284	



48,<sup>70</sup>

€/Stück | Pg. 591



2



Weitere Größen in dunkelgrau auf Anfrage lieferbar!



Größe	weiß/grau Art.-Nr.	rot/schwarz Art.-Nr.	dunkelgrau Art.-Nr.	schwarz Art.-Nr.	königsblau Art.-Nr.
44			E 646 8494		E 646 8627
46	E 646 8344	E 646 8391	E 646 8495	E 646 8555	E 646 8628
48	E 646 8345	E 646 8392	E 646 8496	E 646 8556	E 646 8629
50	E 646 8346	E 646 8393	E 646 8497	E 646 8557	E 646 8630
52	E 646 8347	E 646 8394	E 646 8498	E 646 8558	E 646 8631
54	E 646 8348	E 646 8395	E 646 8499	E 646 8559	E 646 8632
56	E 646 8349	E 646 8396	E 646 8500	E 646 8560	E 646 8633
58	E 646 8350	E 646 8397	E 646 8501	E 646 8561	E 646 8634
60	E 646 8351	E 646 8398	E 646 8502	E 646 8562	E 646 8635
62	E 646 8352	E 646 8399	E 646 8503	E 646 8563	E 646 8636
64	E 646 8353	E 646 8400	E 646 8504	E 646 8564	E 646 8637
66			E 646 8505	E 646 8565	E 646 8638
S (kurz)	E 646 8378	E 646 8424	E 646 8531	E 646 8591	E 646 8643
M (kurz)	E 646 8379	E 646 8425	E 646 8532	E 646 8592	E 646 8644
L (kurz)	E 646 8380	E 646 8426	E 646 8533	E 646 8593	E 646 8645
XL (kurz)	E 646 8381	E 646 8427	E 646 8534	E 646 8594	E 646 8646
2XL (kurz)	E 646 8382	E 647 2476	E 646 8535	E 646 8595	E 647 2481
S (lang)	E 646 8373	E 646 8420	E 646 8527	E 646 8586	E 646 8639
M (lang)	E 646 8374	E 646 8421	E 646 8528	E 646 8587	E 646 8640
L (lang)	E 646 8375	E 646 8422	E 646 8529	E 646 8588	E 646 8641
XL (lang)	E 646 8376	E 646 8423	E 646 8530	E 646 8589	E 646 8642
2XL (lang)	E 646 8377		E 647 2478	E 646 8590	E 647 2480

# 2 Image-Arbeitsbekleidung



**49,<sup>60</sup>**

€/Stück | Pg. 591



**NEU!**

**i** Weitere Größen in dunkelblau auf Anfrage lieferbar!



Größe	grün Art.-Nr.	khaki Art.-Nr.	braun Art.-Nr.	grau Art.-Nr.	dunkelblau Art.-Nr.
XS	E 646 8145	E 646 8192	E 646 8239	E 646 8271	E 646 8318
S	E 646 8146	E 646 8193	E 646 8240	E 646 8272	E 646 8319
M	E 646 8147	E 646 8194	E 646 8241	E 646 8273	E 646 8320
L	E 646 8148	E 646 8195	E 646 8242	E 646 8274	E 646 8321
XL	E 646 8149	E 646 8196	E 646 8243	E 646 8275	E 646 8322
XXL	E 646 8150	E 646 8197	E 646 8244	E 646 8276	E 646 8323
3XL	E 646 8151	E 646 8198	E 646 8245	E 646 8277	E 646 8324
4XL	E 646 8152	E 646 8199	E 646 8246	E 646 8278	E 646 8325
5XL	E 646 8153	E 646 8200	E 646 8247	E 646 8279	E 646 8326



## Arbeitsjacken "URBAN+"

Nach EN ISO 13688:2013 • Material 65% Polyester, 35% Baumwolle, Canvasbindung, ca. 270g/m<sup>2</sup>, **Tabiflex®-Stretch** • Ausgezeichnete Passform dank ergonomisch geformter Passform • **Canvas-Gewebe** mit hervorragenden mechanischen Eigenschaften - extrem widerstandsfähig und reißfest • Verstellbare Ärmelweite • Mit Druckknöpfen verstellbarer Bund • Zwei innenliegende Eingriffstaschen und drei Brusttaschen • Ventilation unter den Ärmeln • Die Stretch-Technologie **TABIFLEX®** für ausgezeichnete ergonomische Eigenschaften und maximale Bewegungsfreiheit • Zahlreiche, teilweise mit **CORDURA®-Material** verstärkte Taschen zur Aufnahme von Zollstock, Schraubenzieher und Teppichmesser • Mit Reflexpaspel auf Vorder- und Rückseite für bessere Sichtbarkeit sowie Dreifachnähte für eine höhere Widerstandsfähigkeit • **weitere Größen auf Anfrage verfügbar**



2



Weitere Größen in dunkelgrau auf Anfrage lieferbar!



Größe	weiß/grau Art.-Nr.	rot/schwarz Art.-Nr.	dunkelgrau Art.-Nr.	schwarz Art.-Nr.	königsblau Art.-Nr.
XS	E 646 8364	E 646 8411	E 646 8518	E 646 8577	E 646 8618
S	E 646 8365	E 646 8412	E 646 8519	E 646 8578	E 646 8619
M	E 646 8366	E 646 8413	E 646 8520	E 646 8579	E 646 8620
L	E 646 8367	E 646 8414	E 646 8521	E 646 8580	E 646 8621
XL	E 646 8368	E 646 8415	E 646 8522	E 646 8581	E 646 8622
XXL	E 646 8369	E 646 8416	E 646 8523	E 646 8582	E 646 8623
3XL	E 646 8370	E 646 8417	E 646 8524	E 646 8583	E 646 8624
4XL	E 646 8371	E 646 8418	E 646 8525	E 646 8584	E 646 8625
5XL	E 646 8372	E 646 8419	E 646 8526	E 646 8585	E 646 8626

## 2 Image-Arbeitsbekleidung

### Latzhosen "URBAN+"

Nach EN ISO 13688:2013 und EN 14404 bei Verwendung eines Knieschoners • Material **65% Polyester, 35% Baumwolle, Canvasbindung, ca. 270g/m<sup>2</sup>, Tabiflex®-Stretch**

- Ausgezeichnete Passform dank ergonomisch geformter Passform • **Canvas-Gewebe** mit hervorragenden mechanischen Eigenschaften - extrem widerstandsfähig und reißfest • Elastischer Taillenbund mit integriertem Gummi für hohen Tragekomfort • Die Stretch-Technologie **TABIFLEX®** für ausgezeichnete ergonomische Eigenschaften und maximale Bewegungsfreiheit • Zahlreiche, teilweise mit **CORDURA®-Material** verstärkte Taschen zur Aufnahme von Zollstock, Schraubenzieher und Teppichmesser • Doppellagige Partien im Kniebereich und Tasche für Knieschoner • Mit Reflexaspel auf Vorder- und Rückseite für bessere Sichtbarkeit sowie Dreifachnähte für eine höhere Widerstandsfähigkeit • Reißverschlüsse am hinteren Oberschenkel mit integriertem **Meshstellen** für eine effektive Ventilation • **weitere Größen auf Anfrage verfügbar**



2



**NEU!**



Weitere Größen in dunkelblau auf Anfrage lieferbar!



Größe	grün Art.-Nr.	khaki Art.-Nr.	braun Art.-Nr.	grau Art.-Nr.	dunkelblau Art.-Nr.
44				E 646 8259	
46	E 646 8127	E 646 8174	E 646 8221	E 646 8260	E 646 8308
48	E 646 8128	E 646 8175	E 646 8222	E 646 8261	E 646 8309
50	E 646 8129	E 646 8176	E 646 8223	E 646 8262	E 646 8310
52	E 646 8130	E 646 8177	E 646 8224	E 646 8263	E 646 8311
54	E 646 8131	E 646 8178	E 646 8225	E 646 8264	E 646 8312
56	E 646 8132	E 646 8179	E 646 8226	E 646 8265	E 646 8313
58	E 646 8133	E 646 8180	E 646 8227	E 646 8266	E 646 8314
60	E 646 8134	E 646 8181	E 646 8228	E 646 8267	E 646 8315
62	E 646 8135	E 646 8182	E 646 8229	E 646 8268	E 646 8316
64	E 646 8136	E 646 8183	E 646 8230	E 646 8269	E 646 8317
66				E 646 8270	
M (kurz)	E 646 8137	E 646 8188	E 646 8235	E 646 8294	E 646 8340
L (kurz)	E 646 8138	E 646 8189	E 646 8236	E 646 8295	E 646 8341
XL (kurz)	E 646 8143	E 646 8190	E 646 8237	E 646 8296	E 646 8342
2XL (kurz)		E 646 8191	E 646 8238	E 646 8297	E 646 8343
M (lang)	E 646 8141	E 646 8184	E 646 8231	E 646 8285	E 646 8336
L (lang)	E 646 8142	E 646 8185	E 646 8232	E 646 8286	E 646 8337
XL (lang)	E 646 8139	E 646 8186	E 646 8233	E 646 8287	E 646 8338
2XL (lang)	E 646 8144		E 646 8234	E 646 8288	E 646 8339



**56,<sup>30</sup>**

€/Stück | Pg. 591



**i** Weitere Größen in dunkelgrau auf Anfrage lieferbar!



Größe	weiß/grau Art.-Nr.	rot/schwarz Art.-Nr.	dunkelgrau Art.-Nr.	schwarz Art.-Nr.	königsblau Art.-Nr.
44			E 646 8506		E 646 8647
46	E 646 8354	E 646 8401	E 646 8507	E 646 8566	E 646 8648
48	E 646 8355	E 646 8402	E 646 8508	E 646 8567	E 646 8649
50	E 646 8356	E 646 8403	E 646 8509	E 646 8568	E 646 8650
52	E 646 8357	E 646 8404	E 646 8510	E 646 8569	E 646 8651
54	E 646 8358	E 646 8405	E 646 8511	E 646 8570	E 646 8652
56	E 646 8359	E 646 8406	E 646 8512	E 646 8571	E 646 8653
58	E 646 8360	E 646 8407	E 646 8513	E 646 8572	E 646 8654
60	E 646 8361	E 646 8408	E 646 8514	E 646 8573	E 646 8655
62	E 646 8362	E 646 8409	E 646 8515	E 646 8574	E 646 8656
64	E 646 8363	E 646 8410	E 646 8516	E 646 8575	E 646 8657
66			E 646 8517	E 646 8576	E 646 8658
S (kurz)				E 646 8601	E 646 8659
M (kurz)	E 646 8387	E 646 8431	E 646 8540	E 646 8602	E 646 8660
L (kurz)	E 646 8388	E 646 8432	E 646 8541	E 646 8603	E 646 8661
XL (kurz)	E 646 8389	E 646 8433	E 646 8542	E 646 8604	E 646 8662
2XL (kurz)	E 646 8390	E 647 2477	E 647 2479	E 646 8605	E 647 2482
S (lang)				E 646 8596	E 646 8663
M (lang)	E 646 8383	E 646 8428	E 646 8536	E 646 8597	E 646 8664
L (lang)	E 646 8384	E 646 8429	E 646 8537	E 646 8598	E 646 8665
XL (lang)	E 646 8385	E 646 8430	E 646 8538	E 646 8599	E 646 8666
2XL (lang)	E 646 8386	E 647 2485	E 646 8539	E 646 8600	E 647 2483

# 2 Image-Arbeitsbekleidung



# 40,<sup>10</sup>

€/Stück | Pg. 591



Größe	grau Art.-Nr.	dunkelblau Art.-Nr.	grün Art.-Nr.	braun Art.-Nr.	rot/schwarz Art.-Nr.
46	E 646 8434	E 646 8444	E 646 8454	E 646 8464	E 646 8474
48	E 646 8435	E 646 8445	E 646 8455	E 646 8465	E 646 8475
50	E 646 8436	E 646 8446	E 646 8456	E 646 8466	E 646 8476
52	E 646 8437	E 646 8447	E 646 8457	E 646 8467	E 646 8477
54	E 646 8438	E 646 8448	E 646 8458	E 646 8468	E 646 8478
56	E 646 8439	E 646 8449	E 646 8459	E 646 8469	E 646 8479
58	E 646 8440	E 646 8450	E 646 8460	E 646 8470	E 646 8480
60	E 646 8441	E 646 8451	E 646 8461	E 646 8471	E 646 8481
62	E 646 8442	E 646 8452	E 646 8462	E 646 8472	E 646 8482
64	E 646 8443	E 646 8453	E 646 8463	E 646 8473	E 646 8483



### ArbeitssHORTS "URBAN+"

Nach EN ISO 13688:2013 • Material 65% Polyester, 35% Baumwolle, Canvasbindung, ca. 270g/m<sup>2</sup>, **Tabiflex®-Stretch** • Ausgezeichnete Passform dank ergonomisch geformter Passform • **Canvas-Gewebe** mit hervorragenden mechanischen Eigenschaften - extrem widerstandsfähig und reißfest • Elastischer Taillenbund mit integriertem Gummi für hohen Tragekomfort • Die Stretch-Technologie **TABIFLEX®** für ausgezeichnete ergonomische Eigenschaften und maximale Bewegungsfreiheit • Zahlreiche, teilweise mit **CORDURA®-Material** verstärkte Taschen zur Aufnahme von Zollstock, Schraubenzieher und Teppichmesser • Mit Reflexpaspel auf Vorder- und Rückseite für bessere Sichtbarkeit sowie Dreifachnähte für eine höhere Widerstandsfähigkeit • Reißverschlüsse am hinteren Oberschenkel mit integriertem **Meshstellen** für eine effektive Ventilation • **weitere Größen auf Anfrage verfügbar**



2

**NEU!**



Größe	weiß Art.-Nr.	dunkelgrau Art.-Nr.	schwarz Art.-Nr.	königsblau Art.-Nr.
46	E 646 8484	E 646 8544	E 646 8607	E 646 8667
48	E 646 8485	E 646 8545	E 646 8608	E 646 8668
50	E 646 8486	E 646 8546	E 646 8609	E 646 8669
52	E 646 8487	E 646 8547	E 646 8610	E 646 8670
54	E 646 8488	E 646 8548	E 646 8611	E 646 8671
56	E 646 8489	E 646 8549	E 646 8612	E 646 8672
58	E 646 8490	E 646 8550	E 646 8613	E 646 8673
60	E 646 8491	E 646 8551	E 646 8614	E 646 8674
62	E 646 8492	E 646 8552	E 646 8615	E 646 8675
64	E 646 8493	E 646 8553	E 646 8616	E 646 8676

## 2 Image-Arbeitsbekleidung



2



### Arbeitshose "KÜBLER ACTIVIQ High PSA 2"

Nach EN 14404 bei Verwendung eines passenden Kübler Knieschoners  
 • Material 65% Polyester, 35% Baumwolle, ca. 270 g/m<sup>2</sup> • Ergonomische Linienführung für mehr Bewegungsfreiheit • Zwei Seitentaschen • Zwei Gesäßtaschen, rechts mit Patte und Druckknopf • Rechts: ergonomisch positionierte Meterstapeltasche auf Seitennaht • Links: Schenkeltasche mit Patte und Druckknopf, aufgesetzte Stifftasche, integrierte Smartphonetasche • Elastischer Bundeinsatz • Schlitz mit Reißverschluss • Vorgeformtes Knie mit Bewegungszone und von unten befüllbare Knieschutztaschen aus CORDURA® • Belastungspunkte mit Riegeln gesichert

**69,<sup>50</sup>**

ab €/Stück | Pg. 301



EN 14404



kornblumenblau/ schwarz	weiß/ anthrazit	sandbraun/ schwarz	anthrazit	moosgrün/ schwarz	anthrazit/ schwarz	mittelrot/ schwarz	schwarz	Größe	EUR/Stück
Art.-Nr.	Art.-Nr.	Art.-Nr.	Art.-Nr.	Art.-Nr.	Art.-Nr.	Art.-Nr.	Art.-Nr.		Pg. 301
E 646 7350	E 646 7364	E 646 7378	E 646 7392	E 646 7406	E 646 7420	E 646 7434	E 646 7448	40	69,50
E 646 7351	E 646 7365	E 646 7379	E 646 7393	E 646 7407	E 646 7421	E 646 7435	E 646 7449	42	69,50
E 646 7352	E 646 7366	E 646 7380	E 646 7394	E 646 7408	E 646 7422	E 646 7436	E 646 7450	44	77,00
E 646 7353	E 646 7367	E 646 7381	E 646 7395	E 646 7409	E 646 7423	E 646 7437	E 646 7451	46	77,00
E 646 7354	E 646 7368	E 646 7382	E 646 7396	E 646 7410	E 646 7424	E 646 7438	E 646 7452	48	77,00
E 646 7355	E 646 7369	E 646 7383	E 646 7397	E 646 7411	E 646 7425	E 646 7439	E 646 7453	50	77,00
E 646 7356	E 646 7370	E 646 7384	E 646 7398	E 646 7412	E 646 7426	E 646 7440	E 646 7454	52	77,00
E 646 7357	E 646 7371	E 646 7385	E 646 7399	E 646 7413	E 646 7427	E 646 7441	E 646 7455	54	77,00
E 646 7358	E 646 7372	E 646 7386	E 646 7400	E 646 7414	E 646 7428	E 646 7442	E 646 7456	56	85,00
E 646 7359	E 646 7373	E 646 7387	E 646 7401	E 646 7415	E 646 7429	E 646 7443	E 646 7457	58	85,00
E 646 7360	E 646 7374	E 646 7388	E 646 7402	E 646 7416	E 646 7430	E 646 7444	E 646 7458	60	85,00
E 646 7361	E 646 7375	E 646 7389	E 646 7403	E 646 7417	E 646 7431	E 646 7445	E 646 7459	62	92,50
E 646 7362	E 646 7376	E 646 7390	E 646 7404	E 646 7418	E 646 7432	E 646 7446	E 646 7460	64	100,00
E 646 7363	E 646 7377	E 646 7391	E 646 7405	E 646 7419	E 646 7433	E 646 7447	E 646 7461	66	100,00

## Arbeitschhose "KÜBLER ACTIVIQ"

Material 65% Polyester, 35% Baumwolle, ca. 270 g/m<sup>2</sup> • Ergonomische Linienführung für mehr Bewegungsfreiheit • Zwei Seitentaschen • Zwei Gesäßtaschen, rechts mit Patte und Druckknopf • Rechts: ergonomisch positionierte Meterstabtasche auf Seitennaht • Links: Schenkeltasche mit Patte und Druckknopf, aufgesetzte Stifftasche, integrierte Smartphonetasche • Elastischer Bundeinsatz • Schlitz mit Reißverschluss • Vorgeformtes Knie mit Bewegungszone • Belastungspunkte mit Riegeln gesichert

61,<sup>50</sup>

ab €/Stück | Pg. 301



2



kornblumenblau/ schwarz	weiß/ anthrazit	sandbraun/ schwarz	anthrazit	moosgrün/ schwarz	anthrazit/ schwarz	mittelrot/ schwarz	schwarz	Größe	EUR/Stück
Art.-Nr.	Art.-Nr.	Art.-Nr.	Art.-Nr.	Art.-Nr.	Art.-Nr.	Art.-Nr.	Art.-Nr.		Pg. 301
E 646 7462	E 646 7476	E 646 7490	E 646 7504	E 646 7518	E 646 7532	E 646 7546	E 646 7560	40	61,50
E 646 7463	E 646 7477	E 646 7491	E 646 7505	E 646 7519	E 646 7533	E 646 7547	E 646 7561	42	61,50
E 646 7464	E 646 7478	E 646 7492	E 646 7506	E 646 7520	E 646 7534	E 646 7548	E 646 7562	44	68,50
E 646 7465	E 646 7479	E 646 7493	E 646 7507	E 646 7521	E 646 7535	E 646 7549	E 646 7563	46	68,50
E 646 7466	E 646 7480	E 646 7494	E 646 7508	E 646 7522	E 646 7536	E 646 7550	E 646 7564	48	68,50
E 646 7467	E 646 7481	E 646 7495	E 646 7509	E 646 7523	E 646 7537	E 646 7551	E 646 7565	50	68,50
E 646 7468	E 646 7482	E 646 7496	E 646 7510	E 646 7524	E 646 7538	E 646 7552	E 646 7566	52	68,50
E 646 7469	E 646 7483	E 646 7497	E 646 7511	E 646 7525	E 646 7539	E 646 7553	E 646 7567	54	68,50
E 646 7470	E 646 7484	E 646 7498	E 646 7512	E 646 7526	E 646 7540	E 646 7554	E 646 7568	56	75,00
E 646 7471	E 646 7485	E 646 7499	E 646 7513	E 646 7527	E 646 7541	E 646 7555	E 646 7569	58	75,00
E 646 7472	E 646 7486	E 646 7500	E 646 7514	E 646 7528	E 646 7542	E 646 7556	E 646 7570	60	75,00
E 646 7473	E 646 7487	E 646 7501	E 646 7515	E 646 7529	E 646 7543	E 646 7557	E 646 7571	62	82,00
E 646 7474	E 646 7488	E 646 7502	E 646 7516	E 646 7530	E 646 7544	E 646 7558	E 646 7572	64	88,50
E 646 7475	E 646 7489	E 646 7503	E 646 7517	E 646 7531	E 646 7545	E 646 7559	E 646 7573	66	88,50

## 2 Image-Arbeitsbekleidung



2



### Stretchhose "KÜBLER ACTIVIQ"

Material 50% Polyester, 50% Baumwolle, ca. 180g/m<sup>2</sup> • Ergonomische Linienführung für mehr Bewegungsfreiheit • Zwei Seitentaschen • Zwei Gesäßtaschen mit Reißverschluss • D-Ring in Bundnaht • Rechts: Schenkeltasche mit Reißverschluss, integrierte Smartphonetasche und zusätzliche Meterstabtasche • Links: Schenkeltasche mit Patte und Druckknopf, aufgesetzte Stifftasche, integrierte Smartphonetasche • Elastischer Bundeinsatz • Stretcheinsätze im Schritt-, Knie- und Gesäßbereich • Schlitz mit Reißverschluss • Vorgeformtes Knie mit Bewegungszone • Belastungspunkte mit Riegeln gesichert

# 86,<sup>50</sup>

ab €/Stück | Pg. 301



Aus hervorragendem, elastischen Stretch-Material



anthrazit/ schwarz Art.-Nr.	weiß/ anthrazit Art.-Nr.	sandbraun/ schwarz Art.-Nr.	kornblumenblau/ schwarz Art.-Nr.	dunkelblau Art.-Nr.	anthrazit Art.-Nr.	schwarz Art.-Nr.	Größe	EUR/Stück Pg. 301
E 646 7630	E 646 7644	E 646 7658	E 646 7672	E 646 7686	E 646 7700	E 646 7714	40	86,50
E 646 7631	E 646 7645	E 646 7659	E 646 7673	E 646 7687	E 646 7701	E 646 7715	42	86,50
E 646 7632	E 646 7646	E 646 7660	E 646 7674	E 646 7688	E 646 7702	E 646 7716	44	96,00
E 646 7633	E 646 7647	E 646 7661	E 646 7675	E 646 7689	E 646 7703	E 646 7717	46	96,00
E 646 7634	E 646 7648	E 646 7662	E 646 7676	E 646 7690	E 646 7704	E 646 7718	48	96,00
E 646 7635	E 646 7649	E 646 7663	E 646 7677	E 646 7691	E 646 7705	E 646 7719	50	96,00
E 646 7636	E 646 7650	E 646 7664	E 646 7678	E 646 7692	E 646 7706	E 646 7720	52	96,00
E 646 7637	E 646 7651	E 646 7665	E 646 7679	E 646 7693	E 646 7707	E 646 7721	54	96,00
E 646 7638	E 646 7652	E 646 7666	E 646 7680	E 646 7694	E 646 7708	E 646 7722	56	106,00
E 646 7639	E 646 7653	E 646 7667	E 646 7681	E 646 7695	E 646 7709	E 646 7723	58	106,00
E 646 7640	E 646 7654	E 646 7668	E 646 7682	E 646 7696	E 646 7710	E 646 7724	60	106,00
E 646 7641	E 646 7655	E 646 7669	E 646 7683	E 646 7697	E 646 7711	E 646 7725	62	116,00
E 646 7642	E 646 7656	E 646 7670	E 646 7684	E 646 7698	E 646 7712	E 646 7726	64	125,00
E 646 7643	E 646 7657	E 646 7671	E 646 7685	E 646 7699	E 646 7713	E 646 7727	66	125,00



## Sommerhose "KÜBLER ACTIVIQ"

Material 65% Polyester, 35% Baumwolle, ca. 270g/m<sup>2</sup> • Ergonomische Linienführung für mehr Bewegungsfreiheit • Zwei Seitentaschen • Zwei Gesäßtaschen, rechts mit Patte und Druckknopf • Rechts: ergonomisch positionierte Meterstasche auf Seitennaht • Links: Schenkeltasche mit Patte und Druckknopf, aufgesetzte Stifttasche, integrierte Smartphonetasche • Elastischer Bundeinsatz • Schlitz mit Reißverschluss • Vorgeformtes Knie mit Bewegungszone • Belastungspunkte mit Riegeln gesichert • Ventilationseinsatz in der Kniekehle und im Schritt für optimalen Temperatureausgleich

69,<sup>50</sup>

ab €/Stück | Pg. 301

Mit Ventilationseinsätzen in den Kniekehlen.  
Ideal für wärmere Tage.



**KÜBLER**  
WORKWEAR

kornblumenblau/schwarz	dunkelblau	anthrazit/schwarz	schwarz/anthrazit	Größe	EUR/Stück
Art.-Nr.	Art.-Nr.	Art.-Nr.	Art.-Nr.		Pg. 301
E 646 7574	E 646 7588	E 646 7602	E 646 7616	40	69,50
E 646 7575	E 646 7589	E 646 7603	E 646 7617	42	69,50
E 646 7576	E 646 7590	E 646 7604	E 646 7618	44	77,50
E 646 7577	E 646 7591	E 646 7605	E 646 7619	46	77,50
E 646 7578	E 646 7592	E 646 7606	E 646 7620	48	77,50
E 646 7579	E 646 7593	E 646 7607	E 646 7621	50	77,50
E 646 7580	E 646 7594	E 646 7608	E 646 7622	52	77,50
E 646 7581	E 646 7595	E 646 7609	E 646 7623	54	77,50
E 646 7582	E 646 7596	E 646 7610	E 646 7624	56	85,00
E 646 7583	E 646 7597	E 646 7611	E 646 7625	58	85,00
E 646 7584	E 646 7598	E 646 7612	E 646 7626	60	85,00
E 646 7585	E 646 7599	E 646 7613	E 646 7627	62	92,50
E 646 7586	E 646 7600	E 646 7614	E 646 7628	64	101,00
E 646 7587	E 646 7601	E 646 7615	E 646 7629	66	101,00



## 2 Image-Arbeitsbekleidung



### Shorts "KÜBLER ACTIVIQ"

Material 65% Polyester, 35% Baumwolle, ca. 270 g/m<sup>2</sup> • Ergonomische Linienführung für mehr Bewegungsfreiheit • Zwei Seitentaschen • Zwei Gesäßtaschen, rechts mit Patte und Druckknopf • Rechts: ergonomisch positionierte Meterstabtasche auf Seitennaht • Links: Schenkeltasche mit Patte und Druckknopf, aufgesetzte Stifftasche, integrierte Smartphone-tasche • Bund mit Gummizug • Schlitz mit Reißverschluss • Belastungspunkte mit Riegeln gesichert

# 47,<sup>00</sup>

ab €/Stück | Pg. 301



Mit Reflex-Elementen oberhalb der Knie.



weiß/ anthrazit Art.-Nr.	sandbraun/ schwarz Art.-Nr.	kornblumenblau/ schwarz Art.-Nr.	mittelrot/ schwarz Art.-Nr.	moosgrün/ schwarz Art.-Nr.	anthrazit Art.-Nr.	anthrazit/ schwarz Art.-Nr.	schwarz Art.-Nr.	Größe	EUR/Stück
E 646 7728	E 646 7742	E 646 7756	E 646 7770	E 646 7784	E 646 7798	E 646 7812	E 646 7826	40	47,00
E 646 7729	E 646 7743	E 646 7757	E 646 7771	E 646 7785	E 646 7799	E 646 7813	E 646 7827	42	47,00
E 646 7730	E 646 7744	E 646 7758	E 646 7772	E 646 7786	E 646 7800	E 646 7814	E 646 7828	44	52,50
E 646 7731	E 646 7745	E 646 7759	E 646 7773	E 646 7787	E 646 7801	E 646 7815	E 646 7829	46	52,50
E 646 7732	E 646 7746	E 646 7760	E 646 7774	E 646 7788	E 646 7802	E 646 7816	E 646 7830	48	52,50
E 646 7733	E 646 7747	E 646 7761	E 646 7775	E 646 7789	E 646 7803	E 646 7817	E 646 7831	50	52,50
E 646 7734	E 646 7748	E 646 7762	E 646 7776	E 646 7790	E 646 7804	E 646 7818	E 646 7832	52	52,50
E 646 7735	E 646 7749	E 646 7763	E 646 7777	E 646 7791	E 646 7805	E 646 7819	E 646 7833	54	52,50
E 646 7736	E 646 7750	E 646 7764	E 646 7778	E 646 7792	E 646 7806	E 646 7820	E 646 7834	56	57,50
E 646 7737	E 646 7751	E 646 7765	E 646 7779	E 646 7793	E 646 7807	E 646 7821	E 646 7835	58	57,50
E 646 7738	E 646 7752	E 646 7766	E 646 7780	E 646 7794	E 646 7808	E 646 7822	E 646 7836	60	57,50
E 646 7739	E 646 7753	E 646 7767	E 646 7781	E 646 7795	E 646 7809	E 646 7823	E 646 7837	62	63,00
E 646 7740	E 646 7754	E 646 7768	E 646 7782	E 646 7796	E 646 7810	E 646 7824	E 646 7838	64	68,00
E 646 7741	E 646 7755	E 646 7769	E 646 7783	E 646 7797	E 646 7811	E 646 7825	E 646 7839	66	68,00

**Latzhosen "KÜBLER ACTIVIQ PSA 2"**

Nach EN 14404 bei Verwendung eines passenden KÜbler Knieschutzpolsters • Material 65% Polyester, 35% Baumwolle, ca. 270g/m<sup>2</sup> • CORDURA® Knieschutztaschen • Ergonomische Linienführung für mehr Bewegungsfreiheit • Zwei Seitentaschen • Zwei Gesäßtaschen, rechts mit Patte und Druckknopf • Rechts: ergonomisch positionierte, doppelte Meterstapfertasche auf Seitennaht • Links: Schenkeltasche mit Patte und Druckknopf, aufgesetzte Stifftasche, integrierte Smartphonetasche • Latztasche mit Patte und Druckknopf, aufgesetzte Stifftasche • Elastische Träger mit schlagfestem und hitzebeständigem Kunststoffverschluss • Ergonomischer, hochgezogener Nierenschutz • Stretcheinsatz im Bund • Schlitz mit Reißverschluss • Vorgeformtes Knie mit Bewegungszone und von unten befüllbare Knieschutztaschen • Belastungspunkte mit Riegeln gesichert



**83,<sup>50</sup>**

ab €/Stück | Pg. 301



2



EN 14404



weiß/ anthrazit Art.-Nr.	sandbraun/ schwarz Art.-Nr.	kornblumenblau/ schwarz Art.-Nr.	mittelrot/ schwarz Art.-Nr.	anthrazit Art.-Nr.	anthrazit/ schwarz Art.-Nr.	schwarz Art.-Nr.	moosgrün/ schwarz Art.-Nr.	Größe	EUR/Stück Pg. 301
E 646 7840	E 646 7854	E 646 7868	E 646 7882	E 646 7896	E 646 7910	E 646 7924	E 646 7938	40	83,50
E 646 7841	E 646 7855	E 646 7869	E 646 7883	E 646 7897	E 646 7911	E 646 7925	E 646 7939	42	83,50
E 646 7842	E 646 7856	E 646 7870	E 646 7884	E 646 7898	E 646 7912	E 646 7926	E 646 7940	44	93,00
E 646 7843	E 646 7857	E 646 7871	E 646 7885	E 646 7899	E 646 7913	E 646 7927	E 646 7941	46	93,00
E 646 7844	E 646 7858	E 646 7872	E 646 7886	E 646 7900	E 646 7914	E 646 7928	E 646 7942	48	93,00
E 646 7845	E 646 7859	E 646 7873	E 646 7887	E 646 7901	E 646 7915	E 646 7929	E 646 7943	50	93,00
E 646 7846	E 646 7860	E 646 7874	E 646 7888	E 646 7902	E 646 7916	E 646 7930	E 646 7944	52	93,00
E 646 7847	E 646 7861	E 646 7875	E 646 7889	E 646 7903	E 646 7917	E 646 7931	E 646 7945	54	93,00
E 646 7848	E 646 7862	E 646 7876	E 646 7890	E 646 7904	E 646 7918	E 646 7932	E 646 7946	56	102,00
E 646 7849	E 646 7863	E 646 7877	E 646 7891	E 646 7905	E 646 7919	E 646 7933	E 646 7947	58	102,00
E 646 7850	E 646 7864	E 646 7878	E 646 7892	E 646 7906	E 646 7920	E 646 7934	E 646 7948	60	102,00
E 646 7851	E 646 7865	E 646 7879	E 646 7893	E 646 7907	E 646 7921	E 646 7935	E 646 7949	62	112,00
E 646 7852	E 646 7866	E 646 7880	E 646 7894	E 646 7908	E 646 7922	E 646 7936	E 646 7950	64	121,00
E 646 7853	E 646 7867	E 646 7881	E 646 7895	E 646 7909	E 646 7923	E 646 7937	E 646 7951	66	121,00

## 2 Image-Arbeitsbekleidung



### Jacke "KÜBLER ACTIVIQ"

Material 65% Polyester, 35% Baumwolle, ca. 270 g/m<sup>2</sup> • Reflex-Elemente: an vorderer und hinterer Schulter und Oberarmeinsatz • Zwei Napoloentaschen mit Reißverschluss • Zwei Seitentaschen mit Druckknopf • Rechts: Stifftasche an Brusttasche • Links: Armtasche mit integrierter Stifftasche • Steh-/Umlegekragen • Ärmelsaum mit Klette weitenregulierbar • Belastungspunkte mit Riegeln gesichert

# 86,<sup>00</sup>

ab €/Stück | Pg. 301



Körperbetonter Schnitt



weiß/ anthrazit Art.-Nr.	sandbraun/ schwarz Art.-Nr.	kornblumenblau/ schwarz Art.-Nr.	mittelrot/ schwarz Art.-Nr.	moosgrün/ schwarz Art.-Nr.	anthrazit Art.-Nr.	anthrazit/ schwarz Art.-Nr.	schwarz Art.-Nr.	Größe	EUR/Stück	Pg. 301
E 646 7952	E 646 7960	E 646 7968	E 646 7976	E 646 7984	E 646 7992	E 646 8000	E 646 8008	XS	86,00	
E 646 7953	E 646 7961	E 646 7969	E 646 7977	E 646 7985	E 646 7993	E 646 8001	E 646 8009	S	86,00	
E 646 7954	E 646 7962	E 646 7970	E 646 7978	E 646 7986	E 646 7994	E 646 8002	E 646 8010	M	86,00	
E 646 7955	E 646 7963	E 646 7971	E 646 7979	E 646 7987	E 646 7995	E 646 8003	E 646 8011	L	86,00	
E 646 7956	E 646 7964	E 646 7972	E 646 7980	E 646 7988	E 646 7996	E 646 8004	E 646 8012	XL	86,00	
E 646 7957	E 646 7965	E 646 7973	E 646 7981	E 646 7989	E 646 7997	E 646 8005	E 646 8013	XXL	94,50	
E 646 7958	E 646 7966	E 646 7974	E 646 7982	E 646 7990	E 646 7998	E 646 8006	E 646 8014	3XL	94,50	
E 646 7959	E 646 7967	E 646 7975	E 646 7983	E 646 7991	E 646 7999	E 646 8007	E 646 8015	4XL	103,00	

**Weste "KÜBLER ACTIVIQ"**

Material 65% Polyester, 35% Baumwolle, ca. 270 g/m<sup>2</sup> • Reflex-Elemente: an vorderer und hinterer Schulter • Zwei Napoloentaschen mit Reißverschluss • Zwei Seitentaschen mit Druckknopf • Rechts: Stifftasche an Brusttasche • Links: Innentasche mit Klette • Steh-/Umlegekragen • Belastungspunkte mit Riegeln gesichert

**81,<sup>00</sup>**  
 ab €/Stück | Pg. 301



weiß/ anthrazit Art.-Nr.	sandbraun/ schwarz Art.-Nr.	anthrazit/ schwarz Art.-Nr.	kornblumenblau/ schwarz Art.-Nr.	mittelrot/ schwarz Art.-Nr.	moosgrün/ schwarz Art.-Nr.	anthrazit Art.-Nr.	schwarz Art.-Nr.	Größe	EUR/Stück Pg. 301
E 646 8016	E 646 8024	E 646 8032	E 646 8040	E 646 8048	E 646 8056	E 646 8064	E 646 8072	XS	81,00
E 646 8017	E 646 8025	E 646 8033	E 646 8041	E 646 8049	E 646 8057	E 646 8065	E 646 8073	S	81,00
E 646 8018	E 646 8026	E 646 8034	E 646 8042	E 646 8050	E 646 8058	E 646 8066	E 646 8074	M	81,00
E 646 8019	E 646 8027	E 646 8035	E 646 8043	E 646 8051	E 646 8059	E 646 8067	E 646 8075	L	81,00
E 646 8020	E 646 8028	E 646 8036	E 646 8044	E 646 8052	E 646 8060	E 646 8068	E 646 8076	XL	81,00
E 646 8021	E 646 8029	E 646 8037	E 646 8045	E 646 8053	E 646 8061	E 646 8069	E 646 8077	XXL	89,00
E 646 8022	E 646 8030	E 646 8038	E 646 8046	E 646 8054	E 646 8062	E 646 8070	E 646 8078	3XL	89,00
E 646 8023	E 646 8031	E 646 8039	E 646 8047	E 646 8055	E 646 8063	E 646 8071	E 646 8079	4XL	97,00

# FHB®

# Wählen Sie Ihre Farbe!



**31 Modelle in bis zu 10 Farben**  
machen Ihnen Ihre Entscheidung nicht einfach.

Es liegt an Ihnen, für was Sie sich entscheiden.  
Darüber hinaus warten bis zu 40! Größen auf Sie.  
Für detaillierte Rückfragen steht Ihnen Ihr PSA-  
Fachberater gerne zur Verfügung.

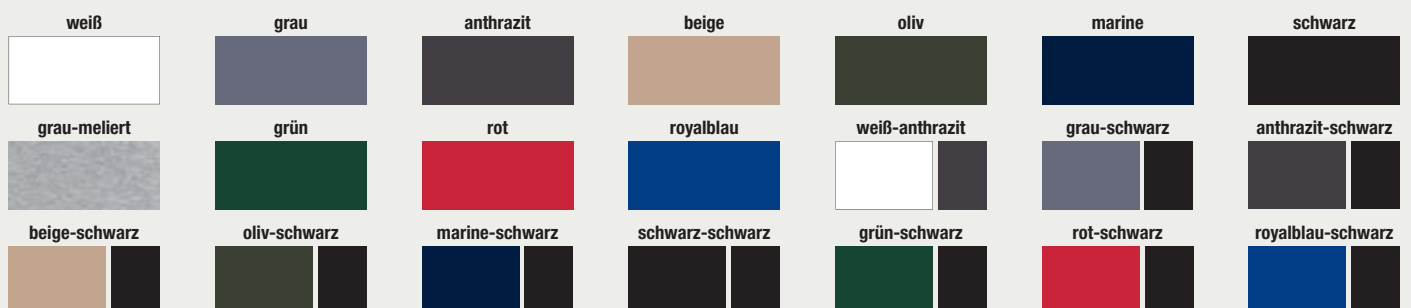



**i** Auch als Damenmodell "ALMA" erhältlich

**FHB**



**Arbeitshosen "FLORIAN"**

Aus 50% Baumwolle/50% Polyester, ca. 250 g/m<sup>2</sup>

- Ergonomisch perfekte Schnittführung
- Elastische Seitenkeile
- Jeweils 1 Handy- und 1 Zollstocktasche links und rechts
- Kniepolstertaschen aus CORDURA®
- Diverse Volumentaschen auf beiden Seiten der Hose
- Innovativer gebrauchsmustergeschützter FHB-Pattentaschenverschluss

**78,<sup>95</sup>**

€/Stück | Pg. 377



Farbe	weiß-anthrazit	grau-schwarz	anthrazit-schwarz	beige-schwarz	oliv-schwarz	marine-schwarz	schwarz	grün-schwarz	rot-schwarz	royalblau-schwarz
Größe	Art.-Nr.	Art.-Nr.	Art.-Nr.	Art.-Nr.	Art.-Nr.	Art.-Nr.	Art.-Nr.	Art.-Nr.	Art.-Nr.	Art.-Nr.
<b>Regular:</b>										
42	E 647 2491	E 602 2394	E 601 7654	E 602 2382	E 641 1676	E 603 6363	E 647 2609	E 602 2406	E 602 2453	E 602 0064
44	E 647 2492	E 602 2395	E 601 7655	E 602 2383	E 641 1677	E 603 6364	E 647 2610	E 602 2407	E 602 2454	E 602 0065
46	E 601 8820	E 602 2396	E 601 7656	E 602 2384	E 641 1678	E 603 6365	E 647 2611	E 602 2408	E 602 2455	E 601 8853
48	E 601 8819	E 602 2397	E 601 7657	E 602 2385	E 641 1679	E 603 6366	E 647 2612	E 602 2409	E 602 2418	E 601 8852
50	E 601 8818	E 602 2398	E 601 7658	E 602 2386	E 641 1680	E 603 6367	E 647 2613	E 602 2410	E 602 2419	E 601 8851
52	E 601 8817	E 602 2399	E 601 7659	E 602 2387	E 641 1681	E 603 6368	E 647 2614	E 602 2411	E 602 2420	E 601 8850
54	E 601 8816	E 602 2400	E 601 7660	E 602 2388	E 641 1682	E 603 6369	E 647 2615	E 602 2412	E 602 2421	E 601 8849
56	E 601 8815	E 602 2401	E 601 7661	E 602 2389	E 641 1683	E 603 6370	E 647 2616	E 602 2413	E 602 2422	E 601 8848
58	E 601 8814	E 602 2402	E 601 7662	E 602 2390	E 641 1684	E 603 6371	E 647 2617	E 602 2414	E 602 2423	E 601 8847
60	E 647 2493	E 602 2403	E 601 7663	E 602 2391	E 641 1685	E 603 6372	E 647 2618	E 602 2415	E 602 2424	E 602 0066
62	E 647 2494	E 602 2404	E 601 7664	E 602 2392	E 641 1686	E 603 6373	E 647 2619	E 602 2416	E 602 2425	E 602 0067
64	E 647 2495	E 602 2405	E 601 7665	E 602 2393	E 641 1687	E 603 6374	E 647 2620	E 602 2417	E 602 2426	E 602 0068
66	E 647 2496	E 647 2515	E 601 7666	E 647 2552	E 647 2571	E 647 2590	E 647 2621	E 647 2640	E 647 2659	E 602 0069
<b>Schlank:</b>										
84	E 647 2497	E 647 2516	E 647 2534	E 647 2553	E 647 2572	E 647 2591	E 647 2622	E 647 2641	E 647 2660	E 647 2678
86	E 647 2498	E 647 2517	E 647 2535	E 647 2554	E 647 2573	E 647 2592	E 647 2623	E 647 2642	E 647 2661	E 647 2679
88	E 647 2499	E 647 2518	E 647 2536	E 647 2555	E 647 2574	E 647 2593	E 647 2624	E 647 2643	E 647 2662	E 647 2680
90	E 647 2500	E 647 2519	E 647 2537	E 647 2556	E 647 2575	E 647 2594	E 647 2625	E 647 2644	E 647 2663	E 647 2681
94	E 647 2501	E 647 2520	E 647 2538	E 647 2557	E 647 2576	E 647 2595	E 647 2626	E 647 2645	E 647 2664	E 647 2682
98	E 647 2502	E 647 2521	E 647 2539	E 647 2558	E 647 2577	E 647 2596	E 647 2627	E 647 2646	E 647 2665	E 647 2683
102	E 647 2503	E 647 2522	E 647 2540	E 647 2559	E 647 2578	E 647 2597	E 647 2628	E 647 2647	E 647 2666	E 647 2684
106	E 647 2504	E 647 2523	E 647 2541	E 647 2560	E 647 2579	E 647 2598	E 647 2629	E 647 2648	E 647 2667	E 647 2685
110	E 647 2505	E 647 2524	E 647 2542	E 647 2561	E 647 2580	E 647 2599	E 647 2630	E 647 2649	E 647 2668	E 647 2686
114	E 647 2506	E 647 2525	E 647 2543	E 647 2562	E 647 2581	E 647 2600	E 647 2631	E 647 2650	E 647 2669	E 647 2687
<b>Untersetzt:</b>										
23	E 647 2507	E 647 2526	E 647 2544	E 647 2563	E 647 2582	E 647 2601	E 647 2632	E 647 2651	E 647 2670	E 647 2688
24	E 647 2508	E 647 2527	E 647 2545	E 647 2564	E 647 2583	E 647 2602	E 647 2633	E 647 2652	E 647 2671	E 647 2689
25	E 647 2509	E 647 2528	E 647 2546	E 647 2565	E 647 2584	E 647 2603	E 647 2634	E 647 2653	E 647 2672	E 647 2690
26	E 647 2510	E 647 2529	E 647 2547	E 647 2566	E 647 2585	E 647 2604	E 647 2635	E 647 2654	E 647 2673	E 647 2691
27	E 647 2511	E 647 2530	E 647 2548	E 647 2567	E 647 2586	E 647 2605	E 647 2636	E 647 2655	E 647 2674	E 647 2692
28	E 647 2512	E 647 2531	E 647 2549	E 647 2568	E 647 2587	E 647 2606	E 647 2637	E 647 2656	E 647 2675	E 647 2693
29	E 647 2513	E 647 2532	E 647 2550	E 647 2569	E 647 2588	E 647 2607	E 647 2638	E 647 2657	E 647 2676	E 647 2694
30	E 647 2514	E 647 2533	E 647 2551	E 647 2570	E 647 2589	E 647 2608	E 647 2639	E 647 2658	E 647 2677	E 647 2695



## FHB®



### Latzhosen "PASCAL"

- Aus 50% Baumwolle/50% Polyester, ca. 250 g/m<sup>2</sup>
- Brust- und Stifftasche mit Reißverschluss und separatem Taschenbeutel
  - Für einfachere Veredelung
  - Mit elastischen Seitenkeilen
  - Kniepolstertaschen aus CORDURA®
  - Jeweils 1 Handy- und 1 Zollstocktasche links und rechts
  - Diverse Volumentaschen auf beiden Seiten der Hose
  - 2 geräumige Gesäßtaschen
  - Passender Gürtelschlaufenabstand für FHB-Holstertaschen
  - Innovativer gebrauchsmustergeschützter FHB-Pattentaschenverschluss



**90,<sup>50</sup>**

€/Stück | Pg. 377



Farbe	weiß-anthrazit	grau-schwarz	anthrazit-schwarz	beige-schwarz	oliv-schwarz	marine-schwarz	schwarz	grün-schwarz	rot-schwarz	royalblau-schwarz
Größe	Art.-Nr.	Art.-Nr.	Art.-Nr.	Art.-Nr.	Art.-Nr.	Art.-Nr.	Art.-Nr.	Art.-Nr.	Art.-Nr.	Art.-Nr.
<b>Regular:</b>										
42	E 647 2696	E 647 2727	E 647 2758	E 647 2789	E 647 2820	E 647 2851	E 647 2882	E 647 2913	E 647 2944	E 647 2975
44	E 647 2697	E 647 2728	E 647 2759	E 647 2790	E 647 2821	E 647 2852	E 647 2883	E 647 2914	E 647 2945	E 647 2976
46	E 647 2698	E 647 2729	E 647 2760	E 647 2791	E 647 2822	E 647 2853	E 647 2884	E 647 2915	E 647 2946	E 647 2977
48	E 647 2699	E 647 2730	E 647 2761	E 647 2792	E 647 2823	E 647 2854	E 647 2885	E 647 2916	E 647 2947	E 647 2978
50	E 647 2700	E 647 2731	E 647 2762	E 647 2793	E 647 2824	E 647 2855	E 647 2886	E 647 2917	E 647 2948	E 647 2979
52	E 647 2701	E 647 2732	E 647 2763	E 647 2794	E 647 2825	E 647 2856	E 647 2887	E 647 2918	E 647 2949	E 647 2980
54	E 647 2702	E 647 2733	E 647 2764	E 647 2795	E 647 2826	E 647 2857	E 647 2888	E 647 2919	E 647 2950	E 647 2981
56	E 647 2703	E 647 2734	E 647 2765	E 647 2796	E 647 2827	E 647 2858	E 647 2889	E 647 2920	E 647 2951	E 647 2982
58	E 647 2704	E 647 2735	E 647 2766	E 647 2797	E 647 2828	E 647 2859	E 647 2890	E 647 2921	E 647 2952	E 647 2983
60	E 647 2705	E 647 2736	E 647 2767	E 647 2798	E 647 2829	E 647 2860	E 647 2891	E 647 2922	E 647 2953	E 647 2984
62	E 647 2706	E 647 2737	E 647 2768	E 647 2799	E 647 2830	E 647 2861	E 647 2892	E 647 2923	E 647 2954	E 647 2985
64	E 647 2707	E 647 2738	E 647 2769	E 647 2800	E 647 2831	E 647 2862	E 647 2893	E 647 2924	E 647 2955	E 647 2986
66	E 647 2708	E 647 2739	E 647 2770	E 647 2801	E 647 2832	E 647 2863	E 647 2894	E 647 2925	E 647 2956	E 647 2987
<b>Schlank:</b>										
84	E 647 2709	E 647 2740	E 647 2771	E 647 2802	E 647 2833	E 647 2864	E 647 2895	E 647 2926	E 647 2957	E 647 2988
86	E 647 2710	E 647 2741	E 647 2772	E 647 2803	E 647 2834	E 647 2865	E 647 2896	E 647 2927	E 647 2958	E 647 2989
88	E 647 2711	E 647 2742	E 647 2773	E 647 2804	E 647 2835	E 647 2866	E 647 2897	E 647 2928	E 647 2959	E 647 2990
90	E 647 2712	E 647 2743	E 647 2774	E 647 2805	E 647 2836	E 647 2867	E 647 2898	E 647 2929	E 647 2960	E 647 2991
94	E 647 2713	E 647 2744	E 647 2775	E 647 2806	E 647 2837	E 647 2868	E 647 2899	E 647 2930	E 647 2961	E 647 2992
98	E 647 2714	E 647 2745	E 647 2776	E 647 2807	E 647 2838	E 647 2869	E 647 2900	E 647 2931	E 647 2962	E 647 2993
102	E 647 2715	E 647 2746	E 647 2777	E 647 2808	E 647 2839	E 647 2870	E 647 2901	E 647 2932	E 647 2963	E 647 2994
106	E 647 2716	E 647 2747	E 647 2778	E 647 2809	E 647 2840	E 647 2871	E 647 2902	E 647 2933	E 647 2964	E 647 2995
110	E 647 2717	E 647 2748	E 647 2779	E 647 2810	E 647 2841	E 647 2872	E 647 2903	E 647 2934	E 647 2965	E 647 2996
114	E 647 2718	E 647 2749	E 647 2780	E 647 2811	E 647 2842	E 647 2873	E 647 2904	E 647 2935	E 647 2966	E 647 2997
<b>Untersetzt:</b>										
23	E 647 2719	E 647 2750	E 647 2781	E 647 2812	E 647 2843	E 647 2874	E 647 2905	E 647 2936	E 647 2967	E 647 2998
24	E 647 2720	E 647 2751	E 647 2782	E 647 2813	E 647 2844	E 647 2875	E 647 2906	E 647 2937	E 647 2968	E 647 2999
25	E 647 2721	E 647 2752	E 647 2783	E 647 2814	E 647 2845	E 647 2876	E 647 2907	E 647 2938	E 647 2969	E 647 3000
26	E 647 2722	E 647 2753	E 647 2784	E 647 2815	E 647 2846	E 647 2877	E 647 2908	E 647 2939	E 647 2970	E 647 3001
27	E 647 2723	E 647 2754	E 647 2785	E 647 2816	E 647 2847	E 647 2878	E 647 2909	E 647 2940	E 647 2971	E 647 3002
28	E 647 2724	E 647 2755	E 647 2786	E 647 2817	E 647 2848	E 647 2879	E 647 2910	E 647 2941	E 647 2972	E 647 3003
29	E 647 2725	E 647 2756	E 647 2787	E 647 2818	E 647 2849	E 647 2880	E 647 2911	E 647 2942	E 647 2973	E 647 3004
30	E 647 2726	E 647 2757	E 647 2788	E 647 2819	E 647 2850	E 647 2881	E 647 2912	E 647 2943	E 647 2974	E 647 3005



**Bermuda-Shorts "WULF"**

Aus 50% Baumwolle/50% Polyester, 250 g/m²

- Optimaler Tragekomfort und Langlebigkeit
- Ergonomische Schrittführung für mehr Bewegungsfreiheit
- Mit elastischen Seitenkeilen
- Höher geschnittener Bund im Rücken
- 1 Handy- und 1 Zollstocktasche links und rechts
- Zusatzfläche für Stift, Cutter und Messer auf der linken Seite
- Großzügige Volumentasche auf der rechten Seite
- 2 geräumige Gesäßtaschen mit umgelegtem Taschenboden
- Innovativer gebrauchsmustergeschützter FHB-Pattentaschenverschluss
- **FHB-typische Designelemente** im hinteren Oberschenkelbereich



Auch als Damenmodell "ANNIKA" erhältlich

**66,50**

€/Stück | Pg. 377



Farbe	weiß-anthrazit	grau-schwarz	anthrazit-schwarz	beige-schwarz	oliv-schwarz	marine-schwarz	schwarz	grün-schwarz	rot-schwarz	royalblau-schwarz
Größe	Art.-Nr.	Art.-Nr.	Art.-Nr.	Art.-Nr.	Art.-Nr.	Art.-Nr.	Art.-Nr.	Art.-Nr.	Art.-Nr.	Art.-Nr.
42	E 647 3006	E 647 3019	E 647 3032	E 647 3038	E 647 3051	E 647 3064	E 647 3077	E 647 3090	E 647 3103	E 647 3116
44	E 647 3007	E 647 3020	E 647 3033	E 647 3039	E 647 3052	E 647 3065	E 647 3078	E 647 3091	E 647 3104	E 647 3117
46	E 647 3008	E 647 3021	E 640 8167	E 647 3040	E 647 3053	E 647 3066	E 647 3079	E 647 3092	E 647 3105	E 647 3118
48	E 647 3009	E 647 3022	E 640 8168	E 647 3041	E 647 3054	E 647 3067	E 647 3080	E 647 3093	E 647 3106	E 647 3119
50	E 647 3010	E 647 3023	E 640 8169	E 647 3042	E 647 3055	E 647 3068	E 647 3081	E 647 3094	E 647 3107	E 647 3120
52	E 647 3011	E 647 3024	E 640 8170	E 647 3043	E 647 3056	E 647 3069	E 647 3082	E 647 3095	E 647 3108	E 647 3121
54	E 647 3012	E 647 3025	E 640 8171	E 647 3044	E 647 3057	E 647 3070	E 647 3083	E 647 3096	E 647 3109	E 647 3122
56	E 647 3013	E 647 3026	E 640 8172	E 647 3045	E 647 3058	E 647 3071	E 647 3084	E 647 3097	E 647 3110	E 647 3123
58	E 647 3014	E 647 3027	E 640 8173	E 647 3046	E 647 3059	E 647 3072	E 647 3085	E 647 3098	E 647 3111	E 647 3124
60	E 647 3015	E 647 3028	E 647 3034	E 647 3047	E 647 3060	E 647 3073	E 647 3086	E 647 3099	E 647 3112	E 647 3125
62	E 647 3016	E 647 3029	E 647 3035	E 647 3048	E 647 3061	E 647 3074	E 647 3087	E 647 3100	E 647 3113	E 647 3126
64	E 647 3017	E 647 3030	E 647 3036	E 647 3049	E 647 3062	E 647 3075	E 647 3088	E 647 3101	E 647 3114	E 647 3127
66	E 647 3018	E 647 3031	E 647 3037	E 647 3050	E 647 3063	E 647 3076	E 647 3089	E 647 3102	E 647 3115	E 647 3128



**FHB®**



### Arbeitshosen "FABIAN"

Aus 50% Baumwolle/50% Polyester, ca. 250 g/m<sup>2</sup>

- Ergonomisch perfekte Schnittführung
- Mit elastischen Seitenkeilen
- Höher geschnittener Bund im Rücken
- Jeweils 1 Handy- und 1 Zollstocktasche links und rechts
- Diverse Volumentaschen auf beiden Seiten der Hose
- 2 geräumige Gesäßtaschen
- Passender Gürtelschlaufenabstand für FHB-Holstertaschen
- Innovativer gebrauchsmustergeschützter FHB-Pattentaschenverschluss

**68,60**

€/Stück | Pg. 377



Farbe	weiß-anthrazit	grau-schwarz	anthrazit-schwarz	beige-schwarz	oliv-schwarz	marine-schwarz	grün-schwarz	rot-schwarz	royalblau-schwarz
Größe Regular:	Art.-Nr.	Art.-Nr.	Art.-Nr.	Art.-Nr.	Art.-Nr.	Art.-Nr.	Art.-Nr.	Art.-Nr.	Art.-Nr.
42	E 647 3129	E 647 3160	E 647 3191	E 647 3222	E 647 3253	E 647 3284	E 647 3315	E 647 3346	E 647 3377
44	E 647 3130	E 647 3161	E 647 3192	E 647 3223	E 647 3254	E 647 3285	E 647 3316	E 647 3347	E 647 3378
46	E 647 3131	E 647 3162	E 647 3193	E 647 3224	E 647 3255	E 647 3286	E 647 3317	E 647 3348	E 647 3379
48	E 647 3132	E 647 3163	E 647 3194	E 647 3225	E 647 3256	E 647 3287	E 647 3318	E 647 3349	E 647 3380
50	E 647 3133	E 647 3164	E 647 3195	E 647 3226	E 647 3257	E 647 3288	E 647 3319	E 647 3350	E 647 3381
52	E 647 3134	E 647 3165	E 647 3196	E 647 3227	E 647 3258	E 647 3289	E 647 3320	E 647 3351	E 647 3382
54	E 647 3135	E 647 3166	E 647 3197	E 647 3228	E 647 3259	E 647 3290	E 647 3321	E 647 3352	E 647 3383
56	E 647 3136	E 647 3167	E 647 3198	E 647 3229	E 647 3260	E 647 3291	E 647 3322	E 647 3353	E 647 3384
58	E 647 3137	E 647 3168	E 647 3199	E 647 3230	E 647 3261	E 647 3292	E 647 3323	E 647 3354	E 647 3385
60	E 647 3138	E 647 3169	E 647 3200	E 647 3231	E 647 3262	E 647 3293	E 647 3324	E 647 3355	E 647 3386
62	E 647 3139	E 647 3170	E 647 3201	E 647 3232	E 647 3263	E 647 3294	E 647 3325	E 647 3356	E 647 3387
64	E 647 3140	E 647 3171	E 647 3202	E 647 3233	E 647 3264	E 647 3295	E 647 3326	E 647 3357	E 647 3388
66	E 647 3141	E 647 3172	E 647 3203	E 647 3234	E 647 3265	E 647 3296	E 647 3327	E 647 3358	E 647 3389
<b>Schlank:</b>									
84	E 647 3142	E 647 3173	E 647 3204	E 647 3235	E 647 3266	E 647 3297	E 647 3328	E 647 3359	E 647 3390
86	E 647 3143	E 647 3174	E 647 3205	E 647 3236	E 647 3267	E 647 3298	E 647 3329	E 647 3360	E 647 3391
88	E 647 3144	E 647 3175	E 647 3206	E 647 3237	E 647 3268	E 647 3299	E 647 3330	E 647 3361	E 647 3392
90	E 647 3145	E 647 3176	E 647 3207	E 647 3238	E 647 3269	E 647 3300	E 647 3331	E 647 3362	E 647 3393
94	E 647 3146	E 647 3177	E 647 3208	E 647 3239	E 647 3270	E 647 3301	E 647 3332	E 647 3363	E 647 3394
98	E 647 3147	E 647 3178	E 647 3209	E 647 3240	E 647 3271	E 647 3302	E 647 3333	E 647 3364	E 647 3395
102	E 647 3148	E 647 3179	E 647 3210	E 647 3241	E 647 3272	E 647 3303	E 647 3334	E 647 3365	E 647 3396
106	E 647 3149	E 647 3180	E 647 3211	E 647 3242	E 647 3273	E 647 3304	E 647 3335	E 647 3366	E 647 3397
110	E 647 3150	E 647 3181	E 647 3212	E 647 3243	E 647 3274	E 647 3305	E 647 3336	E 647 3367	E 647 3398
114	E 647 3151	E 647 3182	E 647 3213	E 647 3244	E 647 3275	E 647 3306	E 647 3337	E 647 3368	E 647 3399
<b>Untersetzt:</b>									
23	E 647 3152	E 647 3183	E 647 3214	E 647 3245	E 647 3276	E 647 3307	E 647 3338	E 647 3369	E 647 3400
24	E 647 3153	E 647 3184	E 647 3215	E 647 3246	E 647 3277	E 647 3308	E 647 3339	E 647 3370	E 647 3401
25	E 647 3154	E 647 3185	E 647 3216	E 647 3247	E 647 3278	E 647 3309	E 647 3340	E 647 3371	E 647 3402
26	E 647 3155	E 647 3186	E 647 3217	E 647 3248	E 647 3279	E 647 3310	E 647 3341	E 647 3372	E 647 3403
27	E 647 3156	E 647 3187	E 647 3218	E 647 3249	E 647 3280	E 647 3311	E 647 3342	E 647 3373	E 647 3404
28	E 647 3157	E 647 3188	E 647 3219	E 647 3250	E 647 3281	E 647 3312	E 647 3343	E 647 3374	E 647 3405
29	E 647 3158	E 647 3189	E 647 3220	E 647 3251	E 647 3282	E 647 3313	E 647 3344	E 647 3375	E 647 3406
30	E 647 3159	E 647 3190	E 647 3221	E 647 3252	E 647 3283	E 647 3314	E 647 3345	E 647 3376	E 647 3407

**Arbeitsjacken "FRANK"**

Aus 50% Baumwolle/50% Polyester, ca. 250 g/m<sup>2</sup>

- Ergonomische Schnittführung
- Perfekter Sitz und Beweglichkeit durch elastische 3D-Frinlock-Einsätze
- 4 Armstiftaschen
- 4 verdeckte und verschließbare Fronttaschen
- 1 Handybrusttasche
- Mit verdecktem YKK®-Frontreißverschluss und innovativem FHB-Kragenverschluss
- Verstellbarer Ärmelabschluss
- Diverse praktische Veredelungsmöglichkeiten

**i** Auch als Damenmodell "ANDREA" erhältlich

**87,30**  
€/Stück | Pg. 377



Farbe	weiß-anthrazit	grau-schwarz	anthrazit-schwarz	beige-schwarz	oliv-schwarz	marine-schwarz	schwarz	grün-schwarz	rot-schwarz	royalblau-schwarz
Größe	Art.-Nr.	Art.-Nr.	Art.-Nr.	Art.-Nr.	Art.-Nr.	Art.-Nr.	Art.-Nr.	Art.-Nr.	Art.-Nr.	Art.-Nr.
XS	E 647 3408	E 647 3417	E 647 3426	E 647 3435	E 647 3444	E 647 3453	E 647 3462	E 647 3471	E 647 3480	E 647 3489
S	E 647 3409	E 647 3418	E 647 3427	E 647 3436	E 647 3445	E 647 3454	E 647 3463	E 647 3472	E 647 3481	E 647 3490
M	E 647 3410	E 647 3419	E 647 3428	E 647 3437	E 647 3446	E 647 3455	E 647 3464	E 647 3473	E 647 3482	E 647 3491
L	E 647 3411	E 647 3420	E 647 3429	E 647 3438	E 647 3447	E 647 3456	E 647 3465	E 647 3474	E 647 3483	E 647 3492
XL	E 647 3412	E 647 3421	E 647 3430	E 647 3439	E 647 3448	E 647 3457	E 647 3466	E 647 3475	E 647 3484	E 647 3493
2XL	E 647 3413	E 647 3422	E 647 3431	E 647 3440	E 647 3449	E 647 3458	E 647 3467	E 647 3476	E 647 3485	E 647 3494
3XL	E 647 3414	E 647 3423	E 647 3432	E 647 3441	E 647 3450	E 647 3459	E 647 3468	E 647 3477	E 647 3486	E 647 3495
4XL	E 647 3415	E 647 3424	E 647 3433	E 647 3442	E 647 3451	E 647 3460	E 647 3469	E 647 3478	E 647 3487	E 647 3496
5XL	E 647 3416	E 647 3425	E 647 3434	E 647 3443	E 647 3452	E 647 3461	E 647 3470	E 647 3479	E 647 3488	E 647 3497



## FHB®

**78,95**

€/Stück | Pg. 377



Auch als Herrenmodell  
"FLORIAN" erhältlich

### Damen-Arbeitshosen "ALMA"

Aus 50% Baumwolle/50% Polyester, ca. 250 g/m<sup>2</sup>

- Ergonomisch perfekte Schnittführung
- Mit elastischen Seitenkeilen
- Jeweils 1 Handy- und 1 Zollstocktasche links und recht
- Kniepolstertaschen aus **CORDURA®**
- Diverse Volumentaschen auf beiden Seiten der Hose
- Innovativer gebrauchsmustergeschützter FHB-Pattentaschenverschluss



Farbe	weiß-anthrazit	grau-schwarz	anthrazit-schwarz	beige-schwarz	oliv-schwarz	marine-schwarz	schwarz	grün-schwarz	rot-schwarz	royalblau-schwarz
Größe	Art.-Nr.	Art.-Nr.	Art.-Nr.	Art.-Nr.	Art.-Nr.	Art.-Nr.	Art.-Nr.	Art.-Nr.	Art.-Nr.	Art.-Nr.
34	E 647 3498	E 602 7339	E 601 7620	E 647 3505	E 647 3512	E 602 7346	E 647 3519	E 647 3526	E 602 0050	E 647 3533
36	E 647 3499	E 602 7340	E 601 7621	E 647 3506	E 647 3513	E 602 7347	E 647 3520	E 647 3527	E 602 0051	E 647 3534
38	E 647 3500	E 602 7341	E 601 7622	E 647 3507	E 647 3514	E 602 7348	E 647 3521	E 647 3528	E 602 0052	E 647 3535
40	E 647 3501	E 602 7342	E 601 7623	E 647 3508	E 647 3515	E 602 7349	E 647 3522	E 647 3529	E 602 0053	E 647 3536
42	E 647 3502	E 602 7343	E 601 7624	E 647 3509	E 647 3516	E 602 7350	E 647 3523	E 647 3530	E 602 0054	E 647 3537
44	E 647 3503	E 602 7344	E 601 7625	E 647 3510	E 647 3517	E 602 7351	E 647 3524	E 647 3531	E 602 0055	E 647 3538
46	E 647 3504	E 602 7345	E 601 7626	E 647 3511	E 647 3518	E 602 7352	E 647 3525	E 647 3532	E 602 0056	E 647 3539

FHB®

**Damen-Bernuda-Shorts "ANNIKA"**

Aus 50% Baumwolle/50% Polyester, 250 g/m<sup>2</sup> - extra für FHB entwickeltes Gewebe im perfekten Mischungsverhältnis von Baumwolle und Polyester

- **Optimaler Tragekomfort** und Langlebigkeit
- Ergonomische Schnittführung für mehr Bewegungsfreiheit
- Mit elastischen Seitenkeilen und höher geschnittenem Bund im Rücken
- 1 Handy- und 1 Zollstocktasche links und rechts
- Diverse Volumentaschen auf beiden Seiten
- 2 geräumige Gesäßtaschen
- Innovativer gebrauchsmustergeschützter FHB-Pattentaschenverschluss
- Passender Gürtelschlaufenabstand für FHB-Holstertaschen

**66,<sup>50</sup>**

€/Stück | Pg. 377



2

**i**

Auch als Herrenmodell  
"WULF" erhältlich



Farbe	weiß-anthrazit	grau-schwarz	anthrazit-schwarz	beige-schwarz	oliv-schwarz	marine-schwarz	schwarz	grün-schwarz	rot-schwarz	royalblau-schwarz
Größe	Art.-Nr.	Art.-Nr.	Art.-Nr.	Art.-Nr.	Art.-Nr.	Art.-Nr.	Art.-Nr.	Art.-Nr.	Art.-Nr.	Art.-Nr.
34	E 647 3540	E 647 3547	E 647 3554	E 647 3561	E 647 3568	E 647 3575	E 647 3582	E 647 3589	E 647 3596	E 647 3603
36	E 647 3541	E 647 3548	E 647 3555	E 647 3562	E 647 3569	E 647 3576	E 647 3583	E 647 3590	E 647 3597	E 647 3604
38	E 647 3542	E 647 3549	E 647 3556	E 647 3563	E 647 3570	E 647 3577	E 647 3584	E 647 3591	E 647 3598	E 647 3605
40	E 647 3543	E 647 3550	E 647 3557	E 647 3564	E 647 3571	E 647 3578	E 647 3585	E 647 3592	E 647 3599	E 647 3606
42	E 647 3544	E 647 3551	E 647 3558	E 647 3565	E 647 3572	E 647 3579	E 647 3586	E 647 3593	E 647 3600	E 647 3607
44	E 647 3545	E 647 3552	E 647 3559	E 647 3566	E 647 3573	E 647 3580	E 647 3587	E 647 3594	E 647 3601	E 647 3608
46	E 647 3546	E 647 3553	E 647 3560	E 647 3567	E 647 3574	E 647 3581	E 647 3588	E 647 3595	E 647 3602	E 647 3609

**FHB®**



2



**87,<sup>30</sup>**  
€/Stück | Pg. 377

### Damen-Arbeitsjacken "ANDREA"

Aus 50% Baumwolle/50% Polyester, 250 g/m<sup>2</sup> - extra für FHB entwickeltes Gewebe im perfekten Mischungsverhältnis von Baumwolle und Polyester

- Ergonomische Schnittführung für mehr Bewegungsfreiheit
- Perfekter Sitz und Beweglichkeit durch elastische 3D-Frinlock-Einsätze
- 4 Armstiftaschen, 4 verdeckte und verschließbare Fronttaschen sowie 1 Handybrusttasche
- Mit verdecktem **YKK®-Frontreißverschluss** und innovativem FHB-Kragenverschluss
- Verstellbarer Ärmelabschluss
- Diverse praktische Veredelungsmöglichkeiten



Auch als Herrenmodell "FRANK" erhältlich



Farbe	weiß-anthrazit	grau-schwarz	anthrazit-schwarz	beige-schwarz	oliv-schwarz	marine-schwarz	schwarz	grün-schwarz	rot-schwarz	royalblau-schwarz
Größe	Art.-Nr.	Art.-Nr.	Art.-Nr.	Art.-Nr.	Art.-Nr.	Art.-Nr.	Art.-Nr.	Art.-Nr.	Art.-Nr.	Art.-Nr.
XS	E 647 3610	E 647 3617	E 647 3624	E 647 3631	E 647 3638	E 647 3645	E 647 3652	E 647 3659	E 647 3666	E 647 3673
S	E 647 3611	E 647 3618	E 647 3625	E 647 3632	E 647 3639	E 647 3646	E 647 3653	E 647 3660	E 647 3667	E 647 3674
M	E 647 3612	E 647 3619	E 647 3626	E 647 3633	E 647 3640	E 647 3647	E 647 3654	E 647 3661	E 647 3668	E 647 3675
L	E 647 3613	E 647 3620	E 647 3627	E 647 3634	E 647 3641	E 647 3648	E 647 3655	E 647 3662	E 647 3669	E 647 3676
XL	E 647 3614	E 647 3621	E 647 3628	E 647 3635	E 647 3642	E 647 3649	E 647 3656	E 647 3663	E 647 3670	E 647 3677
2XL	E 647 3615	E 647 3622	E 647 3629	E 647 3636	E 647 3643	E 647 3650	E 647 3657	E 647 3664	E 647 3671	E 647 3678
3XL	E 647 3616	E 647 3623	E 647 3630	E 647 3637	E 647 3644	E 647 3651	E 647 3658	E 647 3665	E 647 3672	E 647 3679

**Arbeitshosen "LEO"**

Aus 1. Oberstoff **Canvas - 65% Polyester/35% Baumwolle** (Ringgarn), ca. **320 g/m²** und 2. Oberstoff **4-Wege-Stretch - 90% Polyamid/10% Polyurethan**, ca. **293 g/m²**, Kombination aus robustem, festem Oberstoff für höhere Langlebigkeit und elastischem 4-Wege-Stretch für mehr Komfort

- Elastische Taschenpatte mit herausnehmbarem Magnetverschluss für bessere Veredlung
- Bequem durch elastische 3D-Frinlock-Einsätze im Bund
- Mit 2 integrierten Gesäßpattentaschen mit fixierten, elastischen Patten und **Komfortfalten beim Knie**
- Einfacher Einschub der Kniepolster von oben über eine elastische Pattenlösung
- Knietaschen aus 100% Polyamid (**CORDURA®**)
- Zusätzlicher Schutz durch höher gezogenen Bund
- Passender Gürtelschlaufenabstand für FHB Cordura-Holstertaschen
- Mit **YKK®-Reißverschluss** und verschleißbarer Handytasche
- Robuste Taschenbeutel aus 320g/m² schwerem Oberstoffgewebe
- Zollstock-, Stift- und Messertaschen aus 100% Polyamid (**CORDURA®**)
- Breiter Volumen-Tascheneingriff
- Unverwechselbar integriertes, FHB-typisches Designelement

**97,<sup>70</sup>**

€/Stück | Pg. 377



**i** Sowohl für Damen als auch für Herren geeignet



Farbe	weiß-anthrazit	grau-schwarz	anthrazit-schwarz	beige-schwarz	oliv-schwarz	marine-schwarz	schwarz	grün-schwarz	rot-schwarz	royalblau-schwarz
Größe	Art.-Nr.	Art.-Nr.	Art.-Nr.	Art.-Nr.	Art.-Nr.	Art.-Nr.	Art.-Nr.	Art.-Nr.	Art.-Nr.	Art.-Nr.
<b>Regular:</b>										
40	E 642 0037	E 642 0069	E 642 0101	E 642 0133	E 642 0165	E 642 0197	E 642 0229	E 642 0261	E 642 0293	E 642 0325
42	E 642 0038	E 642 0070	E 642 0102	E 642 0134	E 642 0166	E 642 0198	E 642 0230	E 642 0262	E 642 0294	E 642 0326
44	E 642 0039	E 642 0071	E 642 0103	E 642 0135	E 642 0167	E 642 0199	E 642 0231	E 642 0263	E 642 0295	E 642 0327
46	E 642 0040	E 642 0072	E 642 0104	E 642 0136	E 642 0168	E 642 0200	E 642 0232	E 642 0264	E 642 0296	E 642 0328
48	E 642 0041	E 642 0073	E 642 0105	E 642 0137	E 642 0169	E 642 0201	E 642 0233	E 642 0265	E 642 0297	E 642 0329
50	E 642 0042	E 642 0074	E 642 0106	E 642 0138	E 642 0170	E 642 0202	E 642 0234	E 642 0266	E 642 0298	E 642 0330
52	E 642 0043	E 642 0075	E 642 0107	E 642 0139	E 642 0171	E 642 0203	E 642 0235	E 642 0267	E 642 0299	E 642 0331
54	E 642 0044	E 642 0076	E 642 0108	E 642 0140	E 642 0172	E 642 0204	E 642 0236	E 642 0268	E 642 0300	E 642 0332
56	E 642 0045	E 642 0077	E 642 0109	E 642 0141	E 642 0173	E 642 0205	E 642 0237	E 642 0269	E 642 0301	E 642 0333
58	E 642 0046	E 642 0078	E 642 0110	E 642 0142	E 642 0174	E 642 0206	E 642 0238	E 642 0270	E 642 0302	E 642 0334
60	E 642 0047	E 642 0079	E 642 0111	E 642 0143	E 642 0175	E 642 0207	E 642 0239	E 642 0271	E 642 0303	E 642 0335
62	E 642 0048	E 642 0080	E 642 0112	E 642 0144	E 642 0176	E 642 0208	E 642 0240	E 642 0272	E 642 0304	E 642 0336
64	E 642 0049	E 642 0081	E 642 0113	E 642 0145	E 642 0177	E 642 0209	E 642 0241	E 642 0273	E 642 0305	E 642 0337
66	E 642 0050	E 642 0082	E 642 0114	E 642 0146	E 642 0178	E 642 0210	E 642 0242	E 642 0274	E 642 0306	E 642 0338
<b>Schlank:</b>										
84	E 642 0051	E 642 0083	E 642 0115	E 642 0147	E 642 0179	E 642 0211	E 642 0243	E 642 0275	E 642 0307	E 642 0339
86	E 642 0052	E 642 0084	E 642 0116	E 642 0148	E 642 0180	E 642 0212	E 642 0244	E 642 0276	E 642 0308	E 642 0340
88	E 642 0053	E 642 0085	E 642 0117	E 642 0149	E 642 0181	E 642 0213	E 642 0245	E 642 0277	E 642 0309	E 642 0341
90	E 642 0054	E 642 0086	E 642 0118	E 642 0150	E 642 0182	E 642 0214	E 642 0246	E 642 0278	E 642 0310	E 642 0342
94	E 642 0055	E 642 0087	E 642 0119	E 642 0151	E 642 0183	E 642 0215	E 642 0247	E 642 0279	E 642 0311	E 642 0343
98	E 642 0056	E 642 0088	E 642 0120	E 642 0152	E 642 0184	E 642 0216	E 642 0248	E 642 0280	E 642 0312	E 642 0344
102	E 642 0025	E 642 0057	E 642 0089	E 642 0121	E 642 0153	E 642 0185	E 642 0217	E 642 0249	E 642 0281	E 642 0313
106	E 642 0026	E 642 0058	E 642 0090	E 642 0122	E 642 0154	E 642 0186	E 642 0218	E 642 0250	E 642 0282	E 642 0314
110	E 642 0027	E 642 0059	E 642 0091	E 642 0123	E 642 0155	E 642 0187	E 642 0219	E 642 0251	E 642 0283	E 642 0315
114	E 642 0028	E 642 0060	E 642 0092	E 642 0124	E 642 0156	E 642 0188	E 642 0220	E 642 0252	E 642 0284	E 642 0316
<b>Untersetzt:</b>										
23	E 642 0029	E 642 0061	E 642 0093	E 642 0125	E 642 0157	E 642 0189	E 642 0221	E 642 0253	E 642 0285	E 642 0317
24	E 642 0030	E 642 0062	E 642 0094	E 642 0126	E 642 0158	E 642 0190	E 642 0222	E 642 0254	E 642 0286	E 642 0318
25	E 642 0031	E 642 0063	E 642 0095	E 642 0127	E 642 0159	E 642 0191	E 642 0223	E 642 0255	E 642 0287	E 642 0319
26	E 642 0032	E 642 0064	E 642 0096	E 642 0128	E 642 0160	E 642 0192	E 642 0224	E 642 0256	E 642 0288	E 642 0320
27	E 642 0033	E 642 0065	E 642 0097	E 642 0129	E 642 0161	E 642 0193	E 642 0225	E 642 0257	E 642 0289	E 642 0321
28	E 642 0034	E 642 0066	E 642 0098	E 642 0130	E 642 0162	E 642 0194	E 642 0226	E 642 0258	E 642 0290	E 642 0322
29	E 642 0035	E 642 0067	E 642 0099	E 642 0131	E 642 0163	E 642 0195	E 642 0227	E 642 0259	E 642 0291	E 642 0323
30	E 642 0036	E 642 0068	E 642 0100	E 642 0132	E 642 0164	E 642 0196	E 642 0228	E 642 0260	E 642 0292	E 642 0324

# 2 Image-Arbeitsbekleidung

**FHB**

**i**  
**ULTRALEICHT!**

## Arbeitshosen "MIO"

Aus 1. Oberstoff **Vollzwirn - 65% Polyester/35% Baumwolle** (Ringgarn), ca. 200 g/m<sup>2</sup> und 2. Oberstoff **4-Wege-Stretch - 78% Polyamid (CORDURA®)/13% Polyurethan/9% Polyester**, ca. 155 g/m<sup>2</sup>

- Elastisch und widerstandsfähig im Gesäß- Schritt und Kniebereich durch CORDURA®-Stretch-Material
- Elastische 3D-Frinlock-Einsätze für Komfort-Passform
- **Atmungsaktiv** und trotzdem robust durch Vollzwirn-Gewebe
- Zollstock-, Stift- und Messertaschen aus 100% Polyamid (CORDURA®)
- Mit Reißverschluss verschließbare Handytasche
- Dehnbare Volumentasche mit herausnehmbarem Magnetknopf
- 2 Gesäßpattentaschen ohne Knopf



**97,<sup>70</sup>**

€/Stück | Pg. 377



**i**  
Sowohl für Damen als auch für Herren geeignet



Farbe	weiß-anthrazit	grau-schwarz	anthrazit-schwarz	beige-schwarz	oliv-schwarz	marine-schwarz	schwarz	grün-schwarz	rot-schwarz	royalblau-schwarz
Größe Regular:	Art.-Nr.	Art.-Nr.	Art.-Nr.	Art.-Nr.	Art.-Nr.	Art.-Nr.	Art.-Nr.	Art.-Nr.	Art.-Nr.	Art.-Nr.
40	E 647 3680	E 647 3712	E 647 3744	E 647 3776	E 647 3808	E 647 3840	E 647 3872	E 647 3904	E 647 3936	E 647 3968
42	E 647 3681	E 647 3713	E 647 3745	E 647 3777	E 647 3809	E 647 3841	E 647 3873	E 647 3905	E 647 3937	E 647 3969
44	E 647 3682	E 647 3714	E 647 3746	E 647 3778	E 647 3810	E 647 3842	E 647 3874	E 647 3906	E 647 3938	E 647 3970
46	E 647 3683	E 647 3715	E 647 3747	E 647 3779	E 647 3811	E 647 3843	E 647 3875	E 647 3907	E 647 3939	E 647 3971
48	E 647 3684	E 647 3716	E 647 3748	E 647 3780	E 647 3812	E 647 3844	E 647 3876	E 647 3908	E 647 3940	E 647 3972
50	E 647 3685	E 647 3717	E 647 3749	E 647 3781	E 647 3813	E 647 3845	E 647 3877	E 647 3909	E 647 3941	E 647 3973
52	E 647 3686	E 647 3718	E 647 3750	E 647 3782	E 647 3814	E 647 3846	E 647 3878	E 647 3910	E 647 3942	E 647 3974
54	E 647 3687	E 647 3719	E 647 3751	E 647 3783	E 647 3815	E 647 3847	E 647 3879	E 647 3911	E 647 3943	E 647 3975
56	E 647 3688	E 647 3720	E 647 3752	E 647 3784	E 647 3816	E 647 3848	E 647 3880	E 647 3912	E 647 3944	E 647 3976
58	E 647 3689	E 647 3721	E 647 3753	E 647 3785	E 647 3817	E 647 3849	E 647 3881	E 647 3913	E 647 3945	E 647 3977
60	E 647 3690	E 647 3722	E 647 3754	E 647 3786	E 647 3818	E 647 3850	E 647 3882	E 647 3914	E 647 3946	E 647 3978
62	E 647 3691	E 647 3723	E 647 3755	E 647 3787	E 647 3819	E 647 3851	E 647 3883	E 647 3915	E 647 3947	E 647 3979
64	E 647 3692	E 647 3724	E 647 3756	E 647 3788	E 647 3820	E 647 3852	E 647 3884	E 647 3916	E 647 3948	E 647 3980
66	E 647 3693	E 647 3725	E 647 3757	E 647 3789	E 647 3821	E 647 3853	E 647 3885	E 647 3917	E 647 3949	E 647 3981
<b>Schlank:</b>										
84	E 647 3694	E 647 3726	E 647 3758	E 647 3790	E 647 3822	E 647 3854	E 647 3886	E 647 3918	E 647 3950	E 647 3982
86	E 647 3695	E 647 3727	E 647 3759	E 647 3791	E 647 3823	E 647 3855	E 647 3887	E 647 3919	E 647 3951	E 647 3983
88	E 647 3696	E 647 3728	E 647 3760	E 647 3792	E 647 3824	E 647 3856	E 647 3888	E 647 3920	E 647 3952	E 647 3984
90	E 647 3697	E 647 3729	E 647 3761	E 647 3793	E 647 3825	E 647 3857	E 647 3889	E 647 3921	E 647 3953	E 647 3985
94	E 647 3698	E 647 3730	E 647 3762	E 647 3794	E 647 3826	E 647 3858	E 647 3890	E 647 3922	E 647 3954	E 647 3986
98	E 647 3699	E 647 3731	E 647 3763	E 647 3795	E 647 3827	E 647 3859	E 647 3891	E 647 3923	E 647 3955	E 647 3987
102	E 647 3700	E 647 3732	E 647 3764	E 647 3796	E 647 3828	E 647 3860	E 647 3892	E 647 3924	E 647 3956	E 647 3988
106	E 647 3701	E 647 3733	E 647 3765	E 647 3797	E 647 3829	E 647 3861	E 647 3893	E 647 3925	E 647 3957	E 647 3989
110	E 647 3702	E 647 3734	E 647 3766	E 647 3798	E 647 3830	E 647 3862	E 647 3894	E 647 3926	E 647 3958	E 647 3990
114	E 647 3703	E 647 3735	E 647 3767	E 647 3799	E 647 3831	E 647 3863	E 647 3895	E 647 3927	E 647 3959	E 647 3991
<b>Untersetzt:</b>										
23	E 647 3704	E 647 3736	E 647 3768	E 647 3800	E 647 3832	E 647 3864	E 647 3896	E 647 3928	E 647 3960	E 647 3992
24	E 647 3705	E 647 3737	E 647 3769	E 647 3801	E 647 3833	E 647 3865	E 647 3897	E 647 3929	E 647 3961	E 647 3993
25	E 647 3706	E 647 3738	E 647 3770	E 647 3802	E 647 3834	E 647 3866	E 647 3898	E 647 3930	E 647 3962	E 647 3994
26	E 647 3707	E 647 3739	E 647 3771	E 647 3803	E 647 3835	E 647 3867	E 647 3899	E 647 3931	E 647 3963	E 647 3995
27	E 647 3708	E 647 3740	E 647 3772	E 647 3804	E 647 3836	E 647 3868	E 647 3900	E 647 3932	E 647 3964	E 647 3996
28	E 647 3709	E 647 3741	E 647 3773	E 647 3805	E 647 3837	E 647 3869	E 647 3901	E 647 3933	E 647 3965	E 647 3997
29	E 647 3710	E 647 3742	E 647 3774	E 647 3806	E 647 3838	E 647 3870	E 647 3902	E 647 3934	E 647 3966	E 647 3998
30	E 647 3711	E 647 3743	E 647 3775	E 647 3807	E 647 3839	E 647 3871	E 647 3903	E 647 3935	E 647 3967	E 647 3999



FHB®



2



**i**  
ULTRALEICHT!



**85,<sup>20</sup>**

€/Stück | Pg. 377



**Bermuda-Shorts "KIM"**

Aus 1. Oberstoff Vollzwirn - 65% Polyester/35% Baumwolle (Ringgarn), ca. 200 g/m<sup>2</sup> und 2. Oberstoff 4-Wege-Stretch - 78% Polyamid (CORDURA®)/13% Polyurethan/9% Polyester, ca. 155 g/m<sup>2</sup>

- Elastisch und widerstandsfähig im Gesäß- Schritt und Kniebereich durch CORDURA®-Stretch-Material
- Elastische 3D-Frinlock-Einsätze für Komfort-Passform
- **Atmungsaktiv** und trotzdem robust durch Vollzwirn-Gewebe
- Zollstock-, Stift- und Messertaschen aus 100% Polyamid (CORDURA®)
- Mit Reißverschluss verschließbare Handytasche
- Dehbare Volumentasche mit herausnehmbarem Magnetknopf
- 2 Gesäßpattentaschen ohne Knopf

**i**  
Sowohl für Damen als auch für Herren geeignet



Farbe	weiß-anthrazit	grau-schwarz	anthrazit-schwarz	beige-schwarz	oliv-schwarz	marine-schwarz	schwarz	grün-schwarz	rot-schwarz	royalblau-schwarz
Größe	Art.-Nr.	Art.-Nr.	Art.-Nr.	Art.-Nr.	Art.-Nr.	Art.-Nr.	Art.-Nr.	Art.-Nr.	Art.-Nr.	Art.-Nr.
40	E 647 4000	E 647 4014	E 647 4028	E 647 4042	E 647 4056	E 647 4070	E 647 4084	E 647 4098	E 647 4112	E 647 4126
42	E 647 4001	E 647 4015	E 647 4029	E 647 4043	E 647 4057	E 647 4071	E 647 4085	E 647 4099	E 647 4113	E 647 4127
44	E 647 4002	E 647 4016	E 647 4030	E 647 4044	E 647 4058	E 647 4072	E 647 4086	E 647 4100	E 647 4114	E 647 4128
46	E 647 4003	E 647 4017	E 647 4031	E 647 4045	E 647 4059	E 647 4073	E 647 4087	E 647 4101	E 647 4115	E 647 4129
48	E 647 4004	E 647 4018	E 647 4032	E 647 4046	E 647 4060	E 647 4074	E 647 4088	E 647 4102	E 647 4116	E 647 4130
50	E 647 4005	E 647 4019	E 647 4033	E 647 4047	E 647 4061	E 647 4075	E 647 4089	E 647 4103	E 647 4117	E 647 4131
52	E 647 4006	E 647 4020	E 647 4034	E 647 4048	E 647 4062	E 647 4076	E 647 4090	E 647 4104	E 647 4118	E 647 4132
54	E 647 4007	E 647 4021	E 647 4035	E 647 4049	E 647 4063	E 647 4077	E 647 4091	E 647 4105	E 647 4119	E 647 4133
56	E 647 4008	E 647 4022	E 647 4036	E 647 4050	E 647 4064	E 647 4078	E 647 4092	E 647 4106	E 647 4120	E 647 4134
58	E 647 4009	E 647 4023	E 647 4037	E 647 4051	E 647 4065	E 647 4079	E 647 4093	E 647 4107	E 647 4121	E 647 4135
60	E 647 4010	E 647 4024	E 647 4038	E 647 4052	E 647 4066	E 647 4080	E 647 4094	E 647 4108	E 647 4122	E 647 4136
62	E 647 4011	E 647 4025	E 647 4039	E 647 4053	E 647 4067	E 647 4081	E 647 4095	E 647 4109	E 647 4123	E 647 4137
64	E 647 4012	E 647 4026	E 647 4040	E 647 4054	E 647 4068	E 647 4082	E 647 4096	E 647 4110	E 647 4124	E 647 4138
66	E 647 4013	E 647 4027	E 647 4041	E 647 4055	E 647 4069	E 647 4083	E 647 4097	E 647 4111	E 647 4125	E 647 4139





**Bermuda-Shorts "THEO"**

Aus 65% Baumwolle/35% Polyester, ca. 300 g/m<sup>2</sup>

- 2 große Seitentaschen, 2 große Gesäßpattentaschen, rechts 1 Zollstocktasche mit Stifftaschen und Handytasche, links Beintasche + Handytasche
- Weiße Kontrastriegel zur Verstärkung an den Taschenecken

**58,<sup>20</sup>**

€/Stück | Pg. 377



Farbe	weiß-anthrazit	grau-schwarz	anthrazit-schwarz	beige-schwarz	oliv-schwarz	marine-schwarz	schwarz	grün-schwarz	rot-schwarz	royalblau-schwarz
	Art.-Nr.	Art.-Nr.	Art.-Nr.	Art.-Nr.	Art.-Nr.	Art.-Nr.	Art.-Nr.	Art.-Nr.	Art.-Nr.	Art.-Nr.
42	E 169 7697	E 189 8882	E 169 7709	E 169 7721	E 641 1719	E 603 8022	E 647 4461	E 198 3493	E 169 7745	E 169 7757
44	E 169 7698	E 189 8883	E 169 7710	E 169 7722	E 641 1720	E 603 8023	E 647 4462	E 198 3494	E 169 7746	E 169 7758
46	E 169 7699	E 189 8884	E 169 7711	E 169 7723	E 641 1721	E 603 8024	E 647 4463	E 198 3495	E 169 7747	E 169 7759
48	E 169 7700	E 189 8885	E 169 7712	E 169 7724	E 641 1722	E 603 8025	E 647 4464	E 198 3496	E 169 7748	E 169 7760
50	E 169 7701	E 189 8886	E 169 7713	E 169 7725	E 641 1723	E 603 8026	E 647 4465	E 198 3497	E 169 7749	E 169 7761
52	E 169 7702	E 189 8887	E 169 7714	E 169 7726	E 641 1724	E 603 8027	E 647 4466	E 198 3498	E 169 7750	E 169 7762
54	E 169 7703	E 189 8888	E 169 7715	E 169 7727	E 641 1725	E 603 8028	E 647 4467	E 198 3499	E 169 7751	E 169 7763
56	E 169 7704	E 189 8889	E 169 7716	E 169 7728	E 641 1726	E 603 8029	E 647 4468	E 198 3500	E 169 7752	E 169 7764
58	E 169 7705	E 189 8890	E 169 7717	E 169 7729	E 641 1727	E 603 8030	E 647 4469	E 198 3501	E 169 7753	E 169 7765
60	E 169 7706	E 189 8891	E 169 7718	E 169 7730	E 641 1728	E 603 8031	E 647 4470	E 198 3502	E 169 7754	E 169 7766
62	E 169 7707	E 189 8892	E 169 7719	E 169 7731	E 641 1729	E 603 8032	E 647 4471	E 198 3503	E 169 7755	E 169 7767
64	E 169 7708	E 189 8893	E 169 7720	E 169 7732	E 641 1730	E 603 8033	E 647 4472	E 198 3504	E 169 7756	E 169 7768
66	E 647 4431	E 647 4436	E 647 4441	E 647 4446	E 647 4451	E 647 4456	E 647 4473	E 647 4478	E 647 4483	E 647 4488
68	E 647 4432	E 647 4437	E 647 4442	E 647 4447	E 647 4452	E 647 4457	E 647 4474	E 647 4479	E 647 4484	E 647 4489
70	E 647 4433	E 647 4438	E 647 4443	E 647 4448	E 647 4453	E 647 4458	E 647 4475	E 647 4480	E 647 4485	E 647 4490
72	E 647 4434	E 647 4439	E 647 4444	E 647 4449	E 647 4454	E 647 4459	E 647 4476	E 647 4481	E 647 4486	E 647 4491
74	E 647 4435	E 647 4440	E 647 4445	E 647 4450	E 647 4455	E 647 4460	E 647 4477	E 647 4482	E 647 4487	E 647 4492



**Arbeitsjacken "ERNST"**

Aus 65% Baumwolle/35% Polyester, ca. 300 g/m<sup>2</sup>

- 2 Pattentaschen mit Klettverschluss im Brustbereich
- 2 große Seitentaschen mit Reißverschluss
- 2 Innentaschen
- Weiße Kontrastriegel zur Verstärkung der Taschenecken
- Verdeckter Frontreißverschluss
- Weite an Bund und Ärmelbund verstellbar



**80,<sup>10</sup>**

€/Stück | Pg. 377



Farbe	weiß-anthrazit	grau-schwarz	anthrazit-schwarz	beige-schwarz	oliv-schwarz	marine-schwarz	schwarz	grün-schwarz	rot-schwarz	royalblau-schwarz
Größe	Art.-Nr.	Art.-Nr.	Art.-Nr.	Art.-Nr.	Art.-Nr.	Art.-Nr.	Art.-Nr.	Art.-Nr.	Art.-Nr.	Art.-Nr.
XS	E 189 9122	E 189 9129	E 189 9136	E 189 9143	E 641 1743	E 603 8046	E 647 4795	E 198 3517	E 189 9157	E 189 9164
S	E 189 9120	E 189 9127	E 189 9134	E 189 9141	E 641 1744	E 603 8047	E 647 4796	E 198 3518	E 189 9155	E 189 9162
M	E 189 9119	E 189 9126	E 189 9133	E 189 9140	E 641 1745	E 603 8048	E 647 4797	E 198 3519	E 189 9154	E 189 9161
L	E 189 9118	E 189 9125	E 189 9132	E 189 9139	E 641 1746	E 603 8049	E 647 4798	E 198 3520	E 189 9153	E 189 9160
XL	E 189 9121	E 189 9128	E 189 9135	E 189 9142	E 641 1747	E 603 8050	E 647 4799	E 198 3521	E 189 9156	E 189 9163
2XL	E 189 9116	E 189 9123	E 189 9130	E 189 9137	E 641 1748	E 603 8051	E 647 4800	E 198 3522	E 189 9151	E 189 9158
3XL	E 189 9117	E 189 9124	E 189 9131	E 189 9138	E 641 1749	E 603 8052	E 647 4801	E 198 3523	E 189 9152	E 189 9159
4XL	E 647 4785	E 647 4787	E 647 4789	E 647 4791	E 641 1750	E 647 4793	E 647 4802	E 647 4804	E 647 4806	E 647 4808
5XL	E 647 4786	E 647 4788	E 647 4790	E 647 4792	E 641 1751	E 647 4794	E 647 4803	E 647 4805	E 647 4807	E 647 4809





### Polo-Shirts "KONRAD"

Aus 60% Baumwolle/40% Polyester, ca. 180 g/m<sup>2</sup>

- Zwei-Knopf-Leiste
- Brusttasche mit Stiffdach
- Zweifach-Steppnähte
- Rippenbündchen am Kragen und an den Ärmeln
- Seitenschlitze für mehr Bewegungsfreiheit



**33,<sup>20</sup>**

€/Stück | Pg. 377



Farbe	weiß-anthrazit	grau-schwarz	anthrazit-schwarz	beige-schwarz	oliv-schwarz	marine-schwarz	grün-schwarz	rot-schwarz	royalblau-schwarz
Größe	Art.-Nr.	Art.-Nr.	Art.-Nr.	Art.-Nr.	Art.-Nr.	Art.-Nr.	Art.-Nr.	Art.-Nr.	Art.-Nr.
XS	E 647 4810	E 647 4819	E 647 4828	E 647 4833	E 647 4842	E 647 4851	E 647 4860	E 647 4869	E 647 4878
S	E 647 4811	E 647 4820	E 647 4829	E 647 4834	E 647 4843	E 647 4852	E 647 4861	E 647 4870	E 647 4879
M	E 647 4812	E 647 4821	E 601 8993	E 647 4835	E 647 4844	E 647 4853	E 647 4862	E 647 4871	E 601 8989
L	E 647 4813	E 647 4822	E 601 8992	E 647 4836	E 647 4845	E 647 4854	E 647 4863	E 647 4872	E 601 8988
XL	E 647 4814	E 647 4823	E 601 8991	E 647 4837	E 647 4846	E 647 4855	E 647 4864	E 647 4873	E 601 8987
2XL	E 647 4815	E 647 4824	E 601 8990	E 647 4838	E 647 4847	E 647 4856	E 647 4865	E 647 4874	E 601 8986
3XL	E 647 4816	E 647 4825	E 647 4830	E 647 4839	E 647 4848	E 647 4857	E 647 4866	E 647 4875	E 647 4880
4XL	E 647 4817	E 647 4826	E 647 4831	E 647 4840	E 647 4849	E 647 4858	E 647 4867	E 647 4876	E 647 4881
5XL	E 647 4818	E 647 4827	E 647 4832	E 647 4841	E 647 4850	E 647 4859	E 647 4868	E 647 4877	E 647 4882

## T-Shirts "MARC"

Aus 100% Ringspinn-Baumwolle, ca. 210 g/m<sup>2</sup>

- Supergekämmt
- Single-Jersey
- Rundhalsausschnitt mit Elastan
- Doppelnähte am Halsausschnitt sowie Ärmel und Saum
- Verstärkung durch Nackenband und Doppellage in Halbmondform
- Keine Schulternaht

19,<sup>80</sup>

€/Stück | Pg. 377



2



Farbe	weiß-anthrazit	grau-schwarz	anthrazit-schwarz	beige-schwarz	oliv-schwarz	marine-schwarz	grün-schwarz	rot-schwarz	royalblau-schwarz
Größe	Art.-Nr.	Art.-Nr.	Art.-Nr.	Art.-Nr.	Art.-Nr.	Art.-Nr.	Art.-Nr.	Art.-Nr.	Art.-Nr.
XS	E 647 4883	E 647 4892	E 647 4901	E 647 4906	E 647 4915	E 647 4924	E 647 4933	E 647 4942	E 647 4951
S	E 647 4884	E 647 4893	E 647 4902	E 647 4907	E 647 4916	E 647 4925	E 647 4934	E 647 4943	E 647 4952
M	E 647 4885	E 647 4894	E 601 8838	E 647 4908	E 647 4917	E 647 4926	E 647 4935	E 647 4944	E 601 8834
L	E 647 4886	E 647 4895	E 601 8837	E 647 4909	E 647 4918	E 647 4927	E 647 4936	E 647 4945	E 601 8833
XL	E 647 4887	E 647 4896	E 601 8836	E 647 4910	E 647 4919	E 647 4928	E 647 4937	E 647 4946	E 601 8832
2XL	E 647 4888	E 647 4897	E 601 8835	E 647 4911	E 647 4920	E 647 4929	E 647 4938	E 647 4947	E 601 8831
3XL	E 647 4889	E 647 4898	E 647 4903	E 647 4912	E 647 4921	E 647 4930	E 647 4939	E 647 4948	E 647 4953
4XL	E 647 4890	E 647 4899	E 647 4904	E 647 4913	E 647 4922	E 647 4931	E 647 4940	E 647 4949	E 647 4954
5XL	E 647 4891	E 647 4900	E 647 4905	E 647 4914	E 647 4923	E 647 4932	E 647 4941	E 647 4950	E 647 4955

## FHB®



2

### Polo-Shirts "DANIEL"

Aus 100% Baumwolle, ca. 180 g/m<sup>2</sup>

- Extra breite Zwei-Knopf-Leiste
- Modischer Schnitt
- Seitenschlitze für mehr Bewegungsfreiheit

**29,00**

€/Stück | Pg. 377



Farbe	weiß	grau	anthrazit	beige	oliv	marine	schwarz	grau meliert	grün	rot	royalblau
Größe	Art.-Nr.	Art.-Nr.	Art.-Nr.	Art.-Nr.	Art.-Nr.	Art.-Nr.	Art.-Nr.	Art.-Nr.	Art.-Nr.	Art.-Nr.	Art.-Nr.
XS	E 642 0418	E 642 0427	E 642 0436	E 642 0445	E 642 0454	E 642 0463	E 642 0472	E 642 0481	E 642 0490	E 642 0499	E 642 0508
S	E 642 0416	E 642 0425	E 642 0434	E 642 0443	E 642 0452	E 642 0461	E 642 0470	E 642 0479	E 642 0488	E 642 0497	E 642 0506
M	E 642 0415	E 642 0424	E 642 0433	E 642 0442	E 642 0451	E 642 0460	E 642 0469	E 642 0478	E 642 0487	E 642 0496	E 642 0505
L	E 642 0414	E 642 0423	E 642 0432	E 642 0441	E 642 0450	E 642 0459	E 642 0468	E 642 0477	E 642 0486	E 642 0495	E 642 0504
XL	E 642 0417	E 642 0426	E 642 0435	E 642 0444	E 642 0453	E 642 0462	E 642 0471	E 642 0480	E 642 0489	E 642 0498	E 642 0507
2XL	E 642 0410	E 642 0419	E 642 0428	E 642 0437	E 642 0446	E 642 0455	E 642 0464	E 642 0473	E 642 0482	E 642 0491	E 642 0500
3XL	E 642 0411	E 642 0420	E 642 0429	E 642 0438	E 642 0447	E 642 0456	E 642 0465	E 642 0474	E 642 0483	E 642 0492	E 642 0501
4XL	E 642 0412	E 642 0421	E 642 0430	E 642 0439	E 642 0448	E 642 0457	E 642 0466	E 642 0475	E 642 0484	E 642 0493	E 642 0502
5XL	E 642 0413	E 642 0422	E 642 0431	E 642 0440	E 642 0449	E 642 0458	E 642 0467	E 642 0476	E 642 0485	E 642 0494	E 642 0503





**T-Shirts "JENS"**

Aus 100% Ringspinn-Baumwolle, ca. 210 g/m<sup>2</sup>

- Supergekämmt
- Single-Jersey
- Rundhalsausschnitt mit Elastan
- Verstärkung durch Nackenband
- Steppnähte am Halsausschnitt sowie Ärmel und Saum

**15,60**

€/Stück | Pg. 377



Farbe	weiß	grau	anthrazit	oliv	marine	schwarz	grau meliert	grün	rot	royalblau
Größe	Art.-Nr.	Art.-Nr.	Art.-Nr.	Art.-Nr.	Art.-Nr.	Art.-Nr.	Art.-Nr.	Art.-Nr.	Art.-Nr.	Art.-Nr.
XS	E 647 4956	E 647 4965	E 647 4974	E 647 4983	E 647 4992	E 647 5001	E 647 5010	E 647 5019	E 647 5028	E 647 5037
S	E 647 4957	E 647 4966	E 647 4975	E 647 4984	E 647 4993	E 647 5002	E 647 5011	E 647 5020	E 647 5029	E 647 5038
M	E 647 4958	E 647 4967	E 647 4976	E 647 4985	E 647 4994	E 647 5003	E 647 5012	E 647 5021	E 647 5030	E 647 5039
L	E 647 4959	E 647 4968	E 647 4977	E 647 4986	E 647 4995	E 647 5004	E 647 5013	E 647 5022	E 647 5031	E 647 5040
XL	E 647 4960	E 647 4969	E 647 4978	E 647 4987	E 647 4996	E 647 5005	E 647 5014	E 647 5023	E 647 5032	E 647 5041
2XL	E 647 4961	E 647 4970	E 647 4979	E 647 4988	E 647 4997	E 647 5006	E 647 5015	E 647 5024	E 647 5033	E 647 5042
3XL	E 647 4962	E 647 4971	E 647 4980	E 647 4989	E 647 4998	E 647 5007	E 647 5016	E 647 5025	E 647 5034	E 647 5043
4XL	E 647 4963	E 647 4972	E 647 4981	E 647 4990	E 647 4999	E 647 5008	E 647 5017	E 647 5026	E 647 5035	E 647 5044
5XL	E 647 4964	E 647 4973	E 647 4982	E 647 4991	E 647 5000	E 647 5009	E 647 5018	E 647 5027	E 647 5036	E 647 5045



**FHB®**



**41,<sup>50</sup>**  
€/Stück | Pg. 377



### Sweatshirts "TIMO"

Aus 95% Baumwolle/5% Polyester, ca. 340 g/m<sup>2</sup>

- Hochwertiges und besonders funktionelles Sweatshirt
- Körpernahe Passform, der hohe Baumwollanteil gewährleistet optimale Pillingwerte, die Innenseite ist nicht angeraut sondern hat eine Piqué-Struktur, dadurch verfügt das Sweatshirt über eine hohe Atmungsaktivität und hinterlässt keine Faserrückstände
- Breite und elastische Rippenbündchen (450 g/m<sup>2</sup>) als Ärmel- und Saumabschluss



Farbe	weiß	grau	anthrazit	oliv	marine	schwarz	grün	rot	royalblau
Größe	Art.-Nr.	Art.-Nr.	Art.-Nr.	Art.-Nr.	Art.-Nr.	Art.-Nr.	Art.-Nr.	Art.-Nr.	Art.-Nr.
XS	E 647 5046	E 647 5055	E 647 5064	E 647 5073	E 647 5082	E 647 5091	E 647 5100	E 647 5109	E 647 5118
S	E 647 5047	E 647 5056	E 647 5065	E 647 5074	E 647 5083	E 647 5092	E 647 5101	E 647 5110	E 647 5119
M	E 647 5048	E 647 5057	E 647 5066	E 647 5075	E 647 5084	E 647 5093	E 647 5102	E 647 5111	E 647 5120
L	E 647 5049	E 647 5058	E 647 5067	E 647 5076	E 647 5085	E 647 5094	E 647 5103	E 647 5112	E 647 5121
XL	E 647 5050	E 647 5059	E 647 5068	E 647 5077	E 647 5086	E 647 5095	E 647 5104	E 647 5113	E 647 5122
2XL	E 647 5051	E 647 5060	E 647 5069	E 647 5078	E 647 5087	E 647 5096	E 647 5105	E 647 5114	E 647 5123
3XL	E 647 5052	E 647 5061	E 647 5070	E 647 5079	E 647 5088	E 647 5097	E 647 5106	E 647 5115	E 647 5124
4XL	E 647 5053	E 647 5062	E 647 5071	E 647 5080	E 647 5089	E 647 5098	E 647 5107	E 647 5116	E 647 5125
5XL	E 647 5054	E 647 5063	E 647 5072	E 647 5081	E 647 5090	E 647 5099	E 647 5108	E 647 5117	E 647 5126



61,00

€/Stück | Pg. 377

**Damen Strick-Fleece-Jacken "MARIEKE"**

Aus 100% Polyester, ca. 280 g/m<sup>2</sup>

- Extrem leichte und anschmiegsame Damen-Strick-Fleece-Jacke mit **körpernaher Passform**
- Elastische, schwarze Seitenbereiche aus **100% Polyester**
- Mit 2 geräumigen Reißverschlusstaschen und einer Armtasche mit Reißverschluss
- 2 offene Innentaschen
- **YKK®**-Frontreißverschluss



Auch als Herrenmodell "CHRISTOPH" erhältlich



Farbe	grau-schwarz	anthrazit-schwarz	beige-schwarz	oliv-schwarz	marine-schwarz	schwarz	grün-schwarz	rot-schwarz	royalblau-schwarz
Größe	Art.-Nr.	Art.-Nr.	Art.-Nr.	Art.-Nr.	Art.-Nr.	Art.-Nr.	Art.-Nr.	Art.-Nr.	Art.-Nr.
XS	E 602 0057	E 601 7627	E 647 5127	E 647 5134	E 647 5141	E 647 5148	E 647 5155	E 647 5162	E 647 5169
S	E 602 0058	E 601 7628	E 647 5128	E 647 5135	E 647 5142	E 647 5149	E 647 5156	E 647 5163	E 647 5170
M	E 602 0059	E 601 7629	E 647 5129	E 647 5136	E 647 5143	E 647 5150	E 647 5157	E 647 5164	E 647 5171
L	E 602 0060	E 601 7630	E 647 5130	E 647 5137	E 647 5144	E 647 5151	E 647 5158	E 647 5165	E 647 5172
XL	E 602 0061	E 601 7631	E 647 5131	E 647 5138	E 647 5145	E 647 5152	E 647 5159	E 647 5166	E 647 5173
2XL	E 602 0062	E 601 7632	E 647 5132	E 647 5139	E 647 5146	E 647 5153	E 647 5160	E 647 5167	E 647 5174
3XL	E 602 0063	E 601 7633	E 647 5133	E 647 5140	E 647 5147	E 647 5154	E 647 5161	E 647 5168	E 647 5175

**FHB®**

**61,00**

€/Stück | Pg. 377



2



### Herren Strick-Fleece-Jacken "CHRISTOPH"

Aus 100% Polyester, ca. 280 g/m<sup>2</sup>

- Extrem leichte und anschmiegsame Herren-Strick-Fleece-Jacke mit körpernaher Passform
- Elastische, schwarze Seitenbereiche aus 100% Polyester
- Mit 2 geräumigen Reißverschlusseitentaschen und einer Armtasche mit Reißverschluss
- 2 offene Innentaschen
- YKK®-Frontreißverschluss



Auch als Damenmodell "MARIEKE" erhältlich



Farbe	grau-schwarz	anthrazit-schwarz	beige-schwarz	oliv-schwarz	marine-schwarz	schwarz	grün-schwarz	rot-schwarz	royalblau-schwarz
Größe	Art.-Nr.	Art.-Nr.	Art.-Nr.	Art.-Nr.	Art.-Nr.	Art.-Nr.	Art.-Nr.	Art.-Nr.	Art.-Nr.
XS	E 196 6863	E 601 7636	E 603 3524	E 641 7564	E 601 7645	E 647 5176	E 603 3533	E 603 3542	E 603 3551
S	E 196 6861	E 601 7637	E 603 3525	E 641 7565	E 601 7646	E 647 5177	E 603 3534	E 603 3543	E 603 3552
M	E 196 6860	E 601 7638	E 603 3526	E 641 7566	E 601 7647	E 647 5178	E 603 3535	E 603 3544	E 603 3553
L	E 196 6859	E 601 7639	E 603 3527	E 641 7567	E 601 7648	E 647 5179	E 603 3536	E 603 3545	E 603 3554
XL	E 196 6862	E 601 7640	E 603 3528	E 641 7568	E 601 7649	E 647 5180	E 603 3537	E 603 3546	E 603 3555
2XL	E 196 6857	E 601 7641	E 603 3529	E 641 7569	E 601 7650	E 647 5181	E 603 3538	E 603 3547	E 603 3556
3XL	E 196 6858	E 601 7642	E 603 3530	E 641 7570	E 601 7651	E 647 5182	E 603 3539	E 603 3548	E 603 3557
4XL	E 601 7634	E 601 7643	E 603 3531	E 641 7571	E 601 7652	E 647 5183	E 603 3540	E 603 3549	E 603 3558
5XL	E 601 7635	E 601 7644	E 603 3532	E 641 7572	E 601 7653	E 647 5184	E 603 3541	E 603 3550	E 603 3559

**NEU!**

2

i

Für Damen und Herren geeignet!

**Jersey-Fleece-Jacken "KUNO"**Aus 90% recyceltem Polyester/10% Elasthan, ca. 235 g/m<sup>2</sup>

- Leichte und besonders anschmiegsame Jersey-Fleece-Jacke mit ergonomisch perfektem Sitz durch seinen Raglan-Schnitt
- Ideal auch zum Drunterziehen als sogenannter Midlayer
- Micro-Fleece-Innenseite verhindert eine Faserübertragung auf das darunterliegende Kleidungsstück
- Mit 2 geräumigen Reißverschluss-Seitentaschen
- 2 offene Innentaschen
- Mit YKK®-Frontreißverschluss und Flatlock-Nähten

**65,90**

€/Stück | Pg. 377



Farbe	weiß	grau	anthrazit	beige	oliv	marine	schwarz	grün	rot	royalblau
Größe	Art.-Nr.	Art.-Nr.	Art.-Nr.	Art.-Nr.	Art.-Nr.	Art.-Nr.	Art.-Nr.	Art.-Nr.	Art.-Nr.	Art.-Nr.
XS	E 647 5185	E 647 5194	E 647 5203	E 647 5212	E 647 5221	E 647 5230	E 647 5239	E 647 5248	E 647 5257	E 647 5266
S	E 647 5186	E 647 5195	E 647 5204	E 647 5213	E 647 5222	E 647 5231	E 647 5240	E 647 5249	E 647 5258	E 647 5267
M	E 647 5187	E 647 5196	E 647 5205	E 647 5214	E 647 5223	E 647 5232	E 647 5241	E 647 5250	E 647 5259	E 647 5268
L	E 647 5188	E 647 5197	E 647 5206	E 647 5215	E 647 5224	E 647 5233	E 647 5242	E 647 5251	E 647 5260	E 647 5269
XL	E 647 5189	E 647 5198	E 647 5207	E 647 5216	E 647 5225	E 647 5234	E 647 5243	E 647 5252	E 647 5261	E 647 5270
2XL	E 647 5190	E 647 5199	E 647 5208	E 647 5217	E 647 5226	E 647 5235	E 647 5244	E 647 5253	E 647 5262	E 647 5271
3XL	E 647 5191	E 647 5200	E 647 5209	E 647 5218	E 647 5227	E 647 5236	E 647 5245	E 647 5254	E 647 5263	E 647 5272
4XL	E 647 5192	E 647 5201	E 647 5210	E 647 5219	E 647 5228	E 647 5237	E 647 5246	E 647 5255	E 647 5264	E 647 5273
5XL	E 647 5193	E 647 5202	E 647 5211	E 647 5220	E 647 5229	E 647 5238	E 647 5247	E 647 5256	E 647 5265	E 647 5274

## FHB®



2



**74,80**  
€/Stück | Pg. 377

### Herren Softshell-Weste "JUSTUS"

- Aus 100% Polyester, ca. 320 g/m<sup>2</sup>
- Stark wasserabweisend, winddicht und atmungsaktiv
  - High-Performance
  - 10.000 mm Wassersäule, 5.000 g/qm in 24 Std.
  - Dehnbares und extrem geschmeidiges FHB Softshell-Gewebe ermöglicht maximale Bewegungsfreiheit
  - 1 Brusttasche und 2 große Seitentaschen mit Reißverschluss
  - Abnehmbare Kapuze mit Weitenregulierung
  - Körpernahe Passform
  - Bundweitenregulierung



Farbe	weiß-anthrazit	grau-schwarz	anthrazit-schwarz	beige-schwarz	oliv-schwarz	marine-schwarz	schwarz	grün-schwarz	rot-schwarz	royalblau-schwarz
Größe	Art.-Nr.	Art.-Nr.	Art.-Nr.	Art.-Nr.	Art.-Nr.	Art.-Nr.	Art.-Nr.	Art.-Nr.	Art.-Nr.	Art.-Nr.
XS	E 647 5275	E 647 5284	E 647 5293	E 647 5302	E 647 5311	E 647 5320	E 647 5329	E 647 5338	E 647 5347	E 647 5356
S	E 647 5276	E 647 5285	E 647 5294	E 647 5303	E 647 5312	E 647 5321	E 647 5330	E 647 5339	E 647 5348	E 647 5357
M	E 647 5277	E 647 5286	E 647 5295	E 647 5304	E 647 5313	E 647 5322	E 647 5331	E 647 5340	E 647 5349	E 647 5358
L	E 647 5278	E 647 5287	E 647 5296	E 647 5305	E 647 5314	E 647 5323	E 647 5332	E 647 5341	E 647 5350	E 647 5359
XL	E 647 5279	E 647 5288	E 647 5297	E 647 5306	E 647 5315	E 647 5324	E 647 5333	E 647 5342	E 647 5351	E 647 5360
2XL	E 647 5280	E 647 5289	E 647 5298	E 647 5307	E 647 5316	E 647 5325	E 647 5334	E 647 5343	E 647 5352	E 647 5361
3XL	E 647 5281	E 647 5290	E 647 5299	E 647 5308	E 647 5317	E 647 5326	E 647 5335	E 647 5344	E 647 5353	E 647 5362
4XL	E 647 5282	E 647 5291	E 647 5300	E 647 5309	E 647 5318	E 647 5327	E 647 5336	E 647 5345	E 647 5354	E 647 5363
5XL	E 647 5283	E 647 5292	E 647 5301	E 647 5310	E 647 5319	E 647 5328	E 647 5337	E 647 5346	E 647 5355	E 647 5364



Aus als Damenmodell "JULIA" erhältlich



93,<sup>50</sup>

€/Stück | Pg. 377



2

**Softshell-Jacken "JANNIK"**

Aus 100% Polyester, ca. 320 g/m<sup>2</sup>

- Stark wasserabweisend, winddicht, und atmungsaktiv
- High-Performance
- **Wassersäule: 10.000 mm, Atmungsaktivität: 5.000 g/m<sup>2</sup>/24 h**
- Neues FHB-Softshell-Gewebe
- Dehnbares und extrem geschmeidiges Obermaterial
- Abnehmbare Kapuze mit Weitenregulierung
- Körpernahe Passform
- 1 offene und 1 mit Reißverschluss verschließbare Innentasche
- Arm- und Bundweitenregulierung
- 1 Brusttasche und 2 große Seitentaschen mit Reißverschluss



Farbe	weiß-anthrazit	grau-schwarz	anthrazit-schwarz	beige-schwarz	oliv-schwarz	marine-schwarz	schwarz	grün-schwarz	rot-schwarz	royalblau-schwarz
Größe	Art.-Nr.	Art.-Nr.	Art.-Nr.	Art.-Nr.	Art.-Nr.	Art.-Nr.	Art.-Nr.	Art.-Nr.	Art.-Nr.	Art.-Nr.
XS	E 647 5365	E 647 5374	E 647 5377	E 647 5380	E 641 1763	E 647 5383	E 647 5386	E 647 5395	E 647 5398	E 647 5401
S	E 647 5366	E 602 2433	E 603 8008	E 602 2427	E 641 1764	E 603 6375	E 647 5387	E 602 2439	E 602 2445	E 602 2451
M	E 647 5367	E 602 2434	E 601 8846	E 602 2428	E 641 1765	E 603 6376	E 647 5388	E 602 2440	E 602 2446	E 601 8842
L	E 647 5368	E 602 2435	E 601 8845	E 602 2429	E 641 1766	E 603 6377	E 647 5389	E 602 2441	E 602 2447	E 601 8841
XL	E 647 5369	E 602 2436	E 601 8844	E 602 2430	E 641 1767	E 603 6378	E 647 5390	E 602 2442	E 602 2448	E 601 8840
2XL	E 647 5370	E 602 2437	E 601 8843	E 602 2431	E 641 1768	E 603 6379	E 647 5391	E 602 2443	E 602 2449	E 601 8839
3XL	E 647 5371	E 602 2438	E 603 8009	E 602 2432	E 641 1769	E 603 6380	E 647 5392	E 602 2444	E 602 2450	E 602 2452
4XL	E 647 5372	E 647 5375	E 647 5378	E 647 5381	E 641 1770	E 647 5384	E 647 5393	E 647 5396	E 647 5399	E 647 5402
5XL	E 647 5373	E 647 5376	E 647 5379	E 647 5382	E 641 1771	E 647 5385	E 647 5394	E 647 5397	E 647 5400	E 647 5403

## FHB®



2



**93,<sup>50</sup>**

€/Stück | Pg. 377



### Damen Softshell-Jacken "JULIA"

Aus 100% Polyester, ca. 320 g/m<sup>2</sup>

- Stark wasserabweisend, winddicht, und atmungsaktiv
- High-Performance
- Wassersäule: 10.000 mm, Atmungsaktivität: 5.000 g/m<sup>2</sup>/24 h
- Neues FHB-Softshell-Gewebe
- Dehnbare und extrem geschmeidiges Obermaterial
- Abnehmbare Kapuze mit Weitenregulierung
- Körpernahe Passform
- 1 offene und 1 mit Reißverschluss verschließbare Innentasche
- Arm- und Bundweitenregulierung
- 1 Brusttasche und 2 große Seitentaschen mit Reißverschluss



Auch als Herrenmodell "JANNIK" erhältlich



Farbe	weiß-anthrazit	grau-schwarz	anthrazit-schwarz	beige-schwarz	oliv-schwarz	marine-schwarz	schwarz	grün-schwarz	rot-schwarz	royal-schwarz
Größe	Art.-Nr.	Art.-Nr.	Art.-Nr.	Art.-Nr.	Art.-Nr.	Art.-Nr.	Art.-Nr.	Art.-Nr.	Art.-Nr.	Art.-Nr.
XS	E 647 5404	E 647 5411	E 647 5418	E 647 5425	E 647 5432	E 647 5439	E 647 5446	E 647 5453	E 647 5460	E 647 5467
S	E 647 5405	E 647 5412	E 647 5419	E 647 5426	E 647 5433	E 647 5440	E 647 5447	E 647 5454	E 647 5461	E 647 5468
M	E 647 5406	E 647 5413	E 647 5420	E 647 5427	E 647 5434	E 647 5441	E 647 5448	E 647 5455	E 647 5462	E 647 5469
L	E 647 5407	E 647 5414	E 647 5421	E 647 5428	E 647 5435	E 647 5442	E 647 5449	E 647 5456	E 647 5463	E 647 5470
XL	E 647 5408	E 647 5415	E 647 5422	E 647 5429	E 647 5436	E 647 5443	E 647 5450	E 647 5457	E 647 5464	E 647 5471
2XL	E 647 5409	E 647 5416	E 647 5423	E 647 5430	E 647 5437	E 647 5444	E 647 5451	E 647 5458	E 647 5465	E 647 5472
3XL	E 647 5410	E 647 5417	E 647 5424	E 647 5431	E 647 5438	E 647 5445	E 647 5452	E 647 5459	E 647 5466	E 647 5473





99,<sup>90</sup>

€/Stück | Pg. 377

**Softshell-Jacken "WALTER"**

Aus 96% Polyester/4% Elasthan, ca. 380 g/m<sup>2</sup>

- FHB-Membran
- Innenfutter aus 100% Micro-Fleece (100% Polyester), Antipilling
- Optimale Bewegungsfreiheit durch elastisches Obermaterial
- Atmungsaktiv
- Winddicht und wasserabweisend
- **Wassersäule 10.000 mm**
- Wasserdichte Reißverschlüsse
- 2 Seitentaschen und 1 Handytasche
- 1 Innentasche
- Abnehmbare Kapuze mit Weitenregulierung
- Bundweitenregulierung



Farbe	weiß-anthrazit	grau-schwarz	anthrazit-schwarz	beige-schwarz	oliv-schwarz	marine-schwarz	schwarz	grün-schwarz	rot-schwarz	royalblau-schwarz
Größe	Art.-Nr.	Art.-Nr.	Art.-Nr.	Art.-Nr.	Art.-Nr.	Art.-Nr.	Art.-Nr.	Art.-Nr.	Art.-Nr.	Art.-Nr.
XS	E 169 8949	E 189 9238	E 169 8956	E 169 8963	E 641 1754	E 603 3560	E 647 5484	E 198 3530	E 169 8984	E 169 8991
S	E 169 8950	E 189 9236	E 169 8957	E 169 8964	E 641 1755	E 603 3561	E 647 5485	E 198 3531	E 169 8985	E 169 8992
M	E 169 8951	E 189 9235	E 169 8958	E 169 8965	E 641 1756	E 603 3562	E 647 5486	E 198 3532	E 169 8986	E 169 8993
L	E 169 8952	E 189 9234	E 169 8959	E 169 8966	E 641 1757	E 603 3563	E 647 5487	E 198 3533	E 169 8987	E 169 8994
XL	E 169 8953	E 189 9237	E 169 8960	E 169 8967	E 641 1758	E 603 3564	E 647 5488	E 198 3534	E 169 8988	E 169 8995
2XL	E 169 8954	E 189 9232	E 169 8961	E 169 8968	E 641 1759	E 603 3565	E 647 5489	E 198 3535	E 169 8989	E 169 8996
3XL	E 169 8955	E 189 9233	E 169 8962	E 169 8969	E 641 1760	E 603 3566	E 647 5490	E 198 3536	E 169 8990	E 169 8997
4XL	E 647 5474	E 647 5476	E 647 5478	E 647 5480	E 641 1761	E 647 5482	E 647 5491	E 647 5493	E 647 5495	E 647 5497
5XL	E 647 5475	E 647 5477	E 647 5479	E 647 5481	E 641 1762	E 647 5483	E 647 5492	E 647 5494	E 647 5496	E 647 5498

## FHB®



Extrem leicht und hervorragend wärmend!

### Arbeitsjacken PrimaLoft "GEORG"

Aus 100% Polyester, ca. 196 g/m<sup>2</sup>

- Stark wasserabweisend, winddicht und atmungsaktiv
- Bluesign-zertifiziertes Obermaterial mit einer Membran von 3.000 mm Wassersäule
- Atmungsaktivität von 3.000 g/m<sup>2</sup> in 24 Std.
- Bluesign-zertifizierte Fütterung mit PrimaLoft Black mit einem 60% Recycleanteil
- Spezielle Ärmelpasform verhindert ein Hochrutschen der Jacke
- Abnehmbare Kapuze
- Eine Brustaußen- und Innentasche
- 2 x 2 verschließbare Seitentaschen
- Armstifttasche
- Arm- und Bundweitenregulierung



**151,<sup>80</sup>**

€/Stück | Pg. 377



Farbe	weiß-anthrazit	grau-schwarz	anthrazit-schwarz	beige-schwarz	oliv-schwarz	marine-schwarz	schwarz	grün-schwarz	rot-schwarz	royalblau-schwarz
Größe	Art.-Nr.	Art.-Nr.	Art.-Nr.	Art.-Nr.	Art.-Nr.	Art.-Nr.	Art.-Nr.	Art.-Nr.	Art.-Nr.	Art.-Nr.
XS	E 647 5499	E 647 5508	E 641 1772	E 647 5517	E 641 1781	E 641 1790	E 647 5526	E 647 5535	E 647 5544	E 641 1808
S	E 647 5500	E 647 5509	E 641 1773	E 647 5518	E 641 1782	E 641 1791	E 647 5527	E 647 5536	E 647 5545	E 641 1809
M	E 647 5501	E 647 5510	E 641 1774	E 647 5519	E 641 1783	E 641 1792	E 647 5528	E 647 5537	E 647 5546	E 641 1810
L	E 647 5502	E 647 5511	E 641 1775	E 647 5520	E 641 1784	E 641 1793	E 647 5529	E 647 5538	E 647 5547	E 641 1811
XL	E 647 5503	E 647 5512	E 641 1776	E 647 5521	E 641 1785	E 641 1794	E 647 5530	E 647 5539	E 647 5548	E 641 1812
2XL	E 647 5504	E 647 5513	E 641 1777	E 647 5522	E 641 1786	E 641 1795	E 647 5531	E 647 5540	E 647 5549	E 641 1813
3XL	E 647 5505	E 647 5514	E 641 1778	E 647 5523	E 641 1787	E 641 1796	E 647 5532	E 647 5541	E 647 5550	E 641 1814
4XL	E 647 5506	E 647 5515	E 641 1779	E 647 5524	E 641 1788	E 641 1797	E 647 5533	E 647 5542	E 647 5551	E 641 1815
5XL	E 647 5507	E 647 5516	E 641 1780	E 647 5525	E 641 1789	E 641 1798	E 647 5534	E 647 5543	E 647 5552	E 641 1816



2



### Winter-Arbeitsjacken "LARS"

Aus 100% Polyester, ca. 260 g/m<sup>2</sup>

- Robust und bewährt durch eine Gewebeeinstellung von 600D\*600D\* (Angabe für Gewebestärke)
- Angenehm warm durch eine Wattierung von 120 g/m<sup>2</sup> (100% Polyester)
- Wasserabweisend
- Ergonomische Passform
- Innenkragen aus Mikro-Fleece (100% Polyester)
- 4 Armstifttaschen
- 4 verschließbare Fronttaschen
- 1 Handy- und 1 iPad-Innentasche
- Ärmel- und Bundweitenregulierung
- Innovativer FHB-Kragenverschluss
- Diverse praktische Veredelungsmöglichkeiten

# 93,<sup>50</sup>

€/Stück | Pg. 377



Farbe	weiß-anthrazit	grau-schwarz	anthrazit-schwarz	beige-schwarz	oliv-schwarz	marine-schwarz	schwarz	grün-schwarz	rot-schwarz	royalblau-schwarz
Größe	Art.-Nr.	Art.-Nr.	Art.-Nr.	Art.-Nr.	Art.-Nr.	Art.-Nr.	Art.-Nr.	Art.-Nr.	Art.-Nr.	Art.-Nr.
XS	E 647 5553	E 647 5562	E 647 5571	E 647 5580	E 647 5589	E 647 5598	E 647 5607	E 647 5616	E 647 5625	E 647 5634
S	E 647 5554	E 647 5563	E 647 5572	E 647 5581	E 647 5590	E 647 5599	E 647 5608	E 647 5617	E 647 5626	E 647 5635
M	E 647 5555	E 647 5564	E 647 5573	E 647 5582	E 647 5591	E 647 5600	E 647 5609	E 647 5618	E 647 5627	E 647 5636
L	E 647 5556	E 647 5565	E 647 5574	E 647 5583	E 647 5592	E 647 5601	E 647 5610	E 647 5619	E 647 5628	E 647 5637
XL	E 647 5557	E 647 5566	E 647 5575	E 647 5584	E 647 5593	E 647 5602	E 647 5611	E 647 5620	E 647 5629	E 647 5638
2XL	E 647 5558	E 647 5567	E 647 5576	E 647 5585	E 647 5594	E 647 5603	E 647 5612	E 647 5621	E 647 5630	E 647 5639
3XL	E 647 5559	E 647 5568	E 647 5577	E 647 5586	E 647 5595	E 647 5604	E 647 5613	E 647 5622	E 647 5631	E 647 5640
4XL	E 647 5560	E 647 5569	E 647 5578	E 647 5587	E 647 5596	E 647 5605	E 647 5614	E 647 5623	E 647 5632	E 647 5641
5XL	E 647 5561	E 647 5570	E 647 5579	E 647 5588	E 647 5597	E 647 5606	E 647 5615	E 647 5624	E 647 5633	E 647 5642

## FHB®



### Winter-Arbeitswesten "HAUKE"

**78,95**  
€/Stück | Pg. 377

- Aus 100% Polyester, ca. 260 g/m<sup>2</sup>
- Robust und bewährt durch eine Gewebeeinstellung von 600D\*600D\* (Angabe für Gewebestärke)
  - Angenehm warm durch eine Wattierung von 120 g/m<sup>2</sup> (100% Polyester)
  - Wasserabweisend,
  - Innenkragen aus Mikro-Fleece (100% Polyester)
  - Versenkbare Patten
  - 4 verschließbare Fronttaschen
  - 1 Handy- und 1 iPad-Innentasche
  - Bundweitenregulierung
  - Innovativer FHB-Kragenverschluss
  - Diverse praktische Veredelungsmöglichkeiten



Farbe	weiß-anthrazit	grau-schwarz	anthrazit-schwarz	beige-schwarz	oliv-schwarz	marine-schwarz	schwarz	grün-schwarz	rot-schwarz	royalblau-schwarz
Größe	Art.-Nr.	Art.-Nr.	Art.-Nr.	Art.-Nr.	Art.-Nr.	Art.-Nr.	Art.-Nr.	Art.-Nr.	Art.-Nr.	Art.-Nr.
XS	E 647 5643	E 647 5652	E 647 5661	E 647 5670	E 647 5679	E 647 5688	E 647 5697	E 647 5706	E 647 5715	E 647 5724
S	E 647 5644	E 647 5653	E 647 5662	E 647 5671	E 647 5680	E 647 5689	E 647 5698	E 647 5707	E 647 5716	E 647 5725
M	E 647 5645	E 647 5654	E 647 5663	E 647 5672	E 647 5681	E 647 5690	E 647 5699	E 647 5708	E 647 5717	E 647 5726
L	E 647 5646	E 647 5655	E 647 5664	E 647 5673	E 647 5682	E 647 5691	E 647 5700	E 647 5709	E 647 5718	E 647 5727
XL	E 647 5647	E 647 5656	E 647 5665	E 647 5674	E 647 5683	E 647 5692	E 647 5701	E 647 5710	E 647 5719	E 647 5728
2XL	E 647 5648	E 647 5657	E 647 5666	E 647 5675	E 647 5684	E 647 5693	E 647 5702	E 647 5711	E 647 5720	E 647 5729
3XL	E 647 5649	E 647 5658	E 647 5667	E 647 5676	E 647 5685	E 647 5694	E 647 5703	E 647 5712	E 647 5721	E 647 5730
4XL	E 647 5650	E 647 5659	E 647 5668	E 647 5677	E 647 5686	E 647 5695	E 647 5704	E 647 5713	E 647 5722	E 647 5731
5XL	E 647 5651	E 647 5660	E 647 5669	E 647 5678	E 647 5687	E 647 5696	E 647 5705	E 647 5714	E 647 5723	E 647 5732

202,<sup>00</sup>

€/Stück | Pg. 377



2



### Winter Parkas PrimaLoft "MANUEL"

Aus 85% Polyester/15% Polyurethan, ca. 304 g/m<sup>2</sup>

- Innen: 100% Polyamid, ca. 38 g/m<sup>2</sup>
- PrimaLoft-Black-Wattierung von ca. 133 g/m<sup>2</sup> \* Extrem **robust, wasserabweisend, winddicht und atmungsaktiv**
- **10.000 mm Wassersäule**
- Atmungsaktivität von 5.000 g/m<sup>2</sup> in 24 Std.
- Verschweißte Nähte
- Feste Kapuze mit regulierbarer Weiteinstellung und FHB-Kragenverschluss
- 2 extra große Doppel-Seitentaschen
- 1 Brusttasche
- 1 Napoleon-Innentasche
- **YKK®-2-Wege-Frontreißverschluss**, verdeckte Frontleiste
- Ärmel- und Bundweitenregulierung
- Im Rücken-Innenfutter liegender, breiter Reißverschluss für einfachere Veredlung
- FHB-typische Designelemente an Brust, Seite und Kapuze

Farbe	marine	schwarz
Größe	Art.-Nr.	Art.-Nr.
XS	E 641 1817	E 641 1826
S	E 641 1818	E 641 1827
M	E 641 1819	E 641 1828
L	E 641 1820	E 641 1829
XL	E 641 1821	E 641 1830
2XL	E 641 1822	E 641 1831
3XL	E 641 1823	E 641 1832
4XL	E 641 1824	E 641 1833
5XL	E 641 1825	E 641 1834

## 2 Image-Arbeitsbekleidung



### Latzhosen "Iron"

Aus 65% Polyester/35% Lyocell (TENCEL®), 270 g/m² • Gesäbnaht, Schrittnaht, Seitennaht in 3-Nadelverarbeitung • Elastischer Hosenbund mit Bundweitenregulierung • Kratzfrei durch verdeckte Knöpfe, Zipper etc. • Dehnbund mit Innenfleece • Stretcheinsätze im Schritt & über den Knien • Knietaschen aus CORDURA® für Kniepolster • Griffkanten und -pads aus CORDURA® • 13 Taschen für jeden Verwendungszweck • CORDURA®-Docks für Zubehörtaschen • 6 weitere Taschen am Brustlatz • Rückenlatz mit Stretcheinsatz • OEKO-TEX® 100 Standard • 60 °C waschbar • Farbe grün/warngelb

**92,40**

€/Stück | Pg. 595



TENCEL®  
CORDURA®  
FABRIC

Art.-Nr.	Größe
E 641 2043	44
E 641 2044	46
E 641 2045	48
E 641 2046	50
E 641 2047	52
E 641 2048	54
E 641 2049	56
E 641 2050	58
E 641 2051	60
E 641 2052	62
E 641 2053	64



Weitere Farben und Größen (N42 + N66-76, S42-S64 und L42-L64) auf Anfrage lieferbar.



### Bundhosen "Iron"

Aus 65% Polyester/35% Lyocell (TENCEL®), 270 g/m² • Gesäbnaht, Schrittnaht, Seitennaht in 3-Nadelverarbeitung • Elastischer Hosenbund mit Bundweitenregulierung • Kratzfrei durch verdeckte Knöpfe, Zipper etc. • Stretcheinsätze im Schritt & über den Knien • Knietaschen aus CORDURA® für Kniepolster • Griffkanten und -pads aus CORDURA® • 13 Taschen für jeden Verwendungszweck • CORDURA®-Docks für Zubehörtaschen • OEKO-TEX® Standard 100 • 60 °C waschbar • Farbe grün/warngelb

**79,80**

€/Stück | Pg. 595



TENCEL®  
CORDURA®  
FABRIC

Art.-Nr.	Größe
E 641 2065	44
E 641 2066	46
E 641 2067	48
E 641 2068	50
E 641 2069	52
E 641 2070	54
E 641 2071	56
E 641 2072	58
E 641 2073	60
E 641 2074	62
E 641 2075	64



Weitere Farben und Größen (N42 + N66-76, S42-S64 und L42-L64) auf Anfrage lieferbar.



### Workertasche "Iron"

Workertasche aus CORDURA® für Aufnahmedocks an den Hosen • Ideal für Kleinmaterial geeignet • Drei Zusatzfächer von außen für Stift, Schraubendreher etc. • Zusätzliches Fach mit YKK®-Reißverschluss auf der Rückseite der Tasche • Farbe schwarz

**12,60**

€/Stück | Pg. 595



CORDURA®  
FABRIC

Art.-Nr.	Farbe
E 199 0489	schwarz



Weiteres Zubehör auf Anfrage lieferbar:  
Hammerschleife - Smartphonetasche -  
Materialbeutel - Materialtasche



## Bundjacken "Iron"

Aus 65% Polyester/35% Lyocell (TENCEL®), 270 g/m² • Moderner Stehkragen mit Fleece und Kinnschutz • **3-Nadelverarbeitung** • Kratzfrei durch verdeckte Knöpfe, Zipper etc. • Designarme mit Innenärmelbund aus Strick • Rückenkoller mit Innennetz zur Belüftung • Große Fläche zur Veredelung auf dem Rücken • Griffkanten und -pads aus **CORDURA**® • 12 Taschen für jeden Verwendungszweck • **OEKO-TEX**® 100 Standard • 60 °C waschbar • Farbe grün/warngelb

**79,<sup>80</sup>**  
€/Stück | Pg. 595



Weitere Farben und Größen (5XL + 6XL) auf Anfrage lieferbar.



Art.-Nr.	Größe
E 641 2083	S
E 641 2084	M
E 641 2085	L
E 641 2086	XL
E 641 2087	2XL
E 641 2088	3XL
E 641 2089	4XL

TENCEL®  
**CORDURA**  
F A B R I C



2



## Shorts "Iron"

Aus 65% Polyester/35% Lyocell (TENCEL®), 270 g/m² • **Gesäbnaht, Schrittnaht, Seitennaht in 3-Nadelverarbeitung** • Elastischer Hosenbund mit Bundweitenregulierung • Kratzfrei durch verdeckte Knöpfe, Zipper etc. • Dehnbund mit Innenfleece • Stretcheinsätze im Schritt • Griffkanten und -pads aus **CORDURA**® • 13 Taschen für jeden Verwendungszweck • **CORDURA**®-Docks für Zubehörtaschen • Doppelter Hosensaum mit innenliegendem Reißverschluss • **OEKO-TEX**® 100 Standard • 60 °C waschbar • Farbe grün/warngelb

**58,<sup>80</sup>**  
€/Stück | Pg. 595

**OPTIONAL ERWEITERBAR**  
doppelter Saum mit innenliegendem Reißverschluss



mit Beinlagen  
wird die Shorts  
zur Bundhose



Innovative  
Kniepolsteraschen  
für schonendes Knien



Reflexstreifen  
zur besseren  
Sichtbarkeit



Weitere Farben und Größen (N42 + N66-76) auf Anfrage lieferbar.



Art.-Nr.	Größe
E 641 2101	44
E 641 2102	46
E 641 2103	48
E 641 2104	50
E 641 2105	52
E 641 2106	54
E 641 2107	56
E 641 2108	58
E 641 2109	60
E 641 2110	62
E 641 2111	64

**CORDURA**  
F A B R I C

TENCEL®

## 2 Image-Arbeitsbekleidung

### UNIQUE- Bundjacken "Fulda"

Zertifiziert nach OEKO-TEX® Standard 100 und ProWash® - EN ISO 15797 • Aus 65% Polyester/35% Baumwolle, ca. 270 g/m² • Zweifarbig • Dreifache Kappnähte an den Ärmeln und Seiten • Mit Stehkragen • Verschluss mit Reißverschluss, Wetterschutzleiste sowie verdeckten Druckknöpfen • Verlängerter Rücken • Brusttaschen mit Patte und verdeckten Druckknöpfen • Leichter Eingriff zur integrierten Handytasche in der Brusttasche • Zwei Vordertaschen und eine Innentasche • D-Ring • Bund und Manschetten mit Druckknopfgregulierung • Kontrastnähte • Reflexeffekte • Für Industriewäsche-Kategorie A1 geeignet

**i**

Auf Anfrage in weiteren Farben lieferbar

0209 0309 0613

01011

**67,<sup>50</sup>**

ab €/Stück | Pg. 378



tested to work

**ProWash®**  
EN ISO 15797

**MASCOT®**  
UNIQUE



kornblau/schwarzblau	dunkelanthrazit/schwarz	anthrazit/schwarz	Größe	EUR/Stück
Art.-Nr.	Art.-Nr.	Art.-Nr.		Pg. 378
E 198 4212	E 198 4260	E 641 7907	XS	67,50
E 198 4213	E 198 4261	E 641 7908	S	67,50
E 198 4214	E 198 4262	E 641 7909	M	67,50
E 198 4215	E 198 4263	E 641 7910	L	67,50
E 198 4216	E 198 4264	E 641 7911	XL	67,50
E 198 4217	E 198 4265	E 641 7912	2XL	67,50
E 198 4218	E 198 4266	E 641 7913	3XL	87,90
E 198 4219	E 198 4267	E 641 7914	4XL	87,90



**UNIQUE-Bundhosen "Mannheim"**

Zertifiziert nach **OEKO-TEX® Standard 100** und **ProWash® - EN ISO 15797** • Aus **65% Polyester/35% Baumwolle**, ca. **270 g/m²** • Zweifarbig • Handytasche in der rechten Vordertasche integriert • Hosenbeine mit ergonomischer Passform und keilförmigen Einsätzen an der Innenseite der Beine und im Schritt • Mit **CORDURA®**-Gewebe verstärkte Knietaschen, Eingriff zum Knieschutz von oben und Patte, damit sich kein Schmutz sammelt • Mit Reflexeffekten • Dreifache Kappnähte • Für **Industriewäsche-Kategorie A1** geeignet • Schrittlänge 82 cm

**67,50**

ab €/Stück | Pg. 378

**i**

Auf Anfrage in weiteren Farben lieferbar

01011	0209	0309
0618	5509	0918



tested to work



kornblau/schwarzblau Art.-Nr.	dunkelanthrazit/schwarz Art.-Nr.	anthrazit/schwarz Art.-Nr.	Größe	EUR/Stück Pg. 378
E 190 0905	E 190 0785	E 641 7915	42	67,50
E 190 0906	E 190 0786	E 641 7916	44	67,50
E 190 0907	E 190 0787	E 641 7917	46	67,50
E 190 0908	E 190 0788	E 641 7918	48	67,50
E 190 0909	E 190 0789	E 641 7919	50	67,50
E 190 0910	E 190 0790	E 641 7920	52	67,50
E 190 0911	E 190 0791	E 641 7921	54	67,50
E 190 0912	E 190 0792	E 641 7922	56	67,50
E 190 0913	E 190 0793	E 641 7923	58	67,50
E 190 0914	E 190 0794	E 641 7924	60	67,50
E 190 0915	E 190 0795	E 641 7925	62	67,50
E 190 0916	E 190 0796	E 641 7926	64	87,90



2

## 2 Image-Arbeitsbekleidung

### UNIQUE-Latzhosen "Augsburg"

Zertifiziert nach OEKO-TEX® Standard 100 und ProWash® - EN ISO 15797 • Aus 65% Polyester/35% Baumwolle, ca. 270 g/m² • Dreifache Kappnähte an den Beinen und im Schritt  
 • Schulterträger aus Stoff, verstellbar und mit kurzem, kräftigem Gummizug sowie Kunststoffschnallen versehen • Latztasche mit Kugelschreibertasche, Handytasche sowie Patte mit verdeckten Druckknöpfen • D-Ring • Innentasche mit Klettverschluss • Bund ist regulierbar • Hosenbeine sind ergonomisch geformt • Hosenschlitz mit Reißverschluss • Vordertaschen  
 • Verstärkte Gesäßtaschen • Hammerschlaufe, verstellbar • Schenkeltasche mit Handytasche, Patte und verdeckten Druckknöpfen • Zollstocktasche, verstärkt • Kugelschreibertasche  
 • Knietaschen aus CORDURA®-Gewebe, höhenregulierbar und mit Patte sowie Eingriff von oben • Reflexeffekte • Für Industriewäsche-Kategorie A1 geeignet • Schrittlänge 82 cm



2



**86,<sup>50</sup>**

ab €/Stück | Pg. 378



tested to work



MASCOT®  
UNIQUE

kornblau/schwarzblau Art.-Nr.	dunkelanthrazit/schwarz Art.-Nr.	anthrazit/schwarz Art.-Nr.	Größe	EUR/Stück Pg. 378
E 198 4276	E 198 4305	E 641 7893	42	86,50
E 198 4277	E 198 4306	E 641 7894	44	86,50
E 198 4278	E 198 4307	E 641 7895	46	86,50
E 198 4279	E 198 4308	E 641 7896	48	86,50
E 198 4280	E 198 4309	E 641 7897	50	86,50
E 198 4281	E 198 4310	E 641 7898	52	86,50
E 198 4282	E 198 4311	E 641 7899	54	86,50
E 198 4283	E 198 4312	E 641 7900	56	86,50
E 198 4284	E 198 4313	E 641 7901	58	86,50
E 198 4285	E 198 4314	E 641 7902	60	86,50
E 198 4286	E 198 4315	E 641 7903	62	86,50
E 198 4287	E 198 4316	E 641 7904	64	112,50



Auf Anfrage in weiteren  
Farben lieferbar

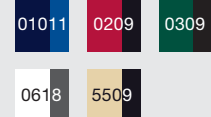

**Stretch-Bundhosen "Advanced"**

Zertifiziert nach **OEKO-TEX® Standard 100** • Aus **92% Nylon/8% Elasthan**, ca. **235 g/m²** • Ultimates, Stretchgewebe mit geringem Gewicht und hoher Strapazierfähigkeit • **Wasserabweisend** • Zweifache Kapppnähte an den Beinen und im Schritt • Niedrige Taille • Hosenbeine sind ergonomisch geformt • Gürtelschlaufen • Hosenschlitz mit Reißverschluss • Vordertaschen • Gesäßtaschen • Schenkeltasche mit Handytasche • Zollstocktasche aus **CORDURA®-Gewebe** mit extra Taschen • Regulierbare Knietaschen aus strapazierfähigem **CORDURA®-Gewebe** • Reflexeffekte • Für **Industriewäsche-Kategorie C2** geeignet • Schrittlänge 82 cm



**i** Auf Anfrage in weiteren Farben lieferbar

010 06 18

55



**CORDURA**  
FABRIC

**84,50**

ab €/Stück | Pg. 378



tested to work

**MASCOT®**  
ADVANCED



schwarz Art.-Nr.	moosgrün Art.-Nr.	dunkelpetroleum Art.-Nr.	Größe	EUR/Stück Pg. 378
E 602 5198	E 604 4856	E 602 5213	42	84,50
E 602 5199	E 604 4857	E 602 5214	44	84,50
E 601 9582	E 604 4858	E 602 5215	46	84,50
E 601 9583	E 604 4859	E 602 5216	48	84,50
E 601 9584	E 604 4860	E 602 5217	50	84,50
E 601 9585	E 604 4861	E 602 5218	52	84,50
E 601 9586	E 604 4862	E 602 5219	54	84,50
E 601 9587	E 604 4863	E 602 5220	56	84,50
E 601 9588	E 604 4864	E 602 5221	58	84,50
E 601 9589	E 604 4865	E 602 5222	60	84,50
E 601 9590	E 604 4866	E 602 5223	62	84,50
E 602 5200	E 604 4867	E 602 5224	64	109,90



**Stretch-Bundhosen "Advanced Dyneema®"**

Zertifiziert nach **OEKO-TEX® Standard 100** • Aus **92% Nylon/8% Elasthan**, ca. **235 g/m²** • Ultimates, Stretchgewebe mit geringem Gewicht und hoher Strapazierfähigkeit • **Wasserabweisend** • Zweifache Kapppnähte an den Beinen und im Schritt • Niedrige Taille • Hosenbeine sind ergonomisch geformt • Gürtelschlaufen • Hosenschlitz mit Reißverschluss • Vordertaschen • Gesäßtaschen • Werkzeugschlaufen an beiden Seiten des Bundes • Schenkeltasche mit Handytasche mit **Magnetverschluss** und integriertem, abnehmbarem ID-Kartenhalter • Zollstocktasche aus **CORDURA®-Gewebe** mit extra Taschen • Strapazierfähige und durchstichfeste Knietaschen aus einer Kombination aus **CORDURA®, Kevlar®** und der außerordentlich strapazierfähigen Faser **Dyneema®** • **Effektive Belüftung des Kniebereichs** durch Reißverschlussöffnung seitlich am Hosenbein • Druckknopfregulierung an den Fußgelenken • Reflexeffekte • Für **Industriewäsche-Kategorie C2** geeignet • Schrittlänge 82 cm

**117,95**

ab €/Stück | Pg. 378

**i** Auf Anfrage in weiteren Farben lieferbar

010 06 18

55



**Dyneema**  
With you when it matters

**CORDURA**  
FABRIC

tested to work

**MASCOT®**  
ADVANCED



schwarz Art.-Nr.	moosgrün Art.-Nr.	dunkelpetroleum Art.-Nr.	Größe	EUR/Stück Pg. 378
E 602 5171	E 641 7937	E 602 5186	42	117,95
E 602 5172	E 641 7938	E 602 5187	44	117,95
E 601 9573	E 641 7939	E 602 5188	46	117,95
E 601 9574	E 641 7940	E 602 5189	48	117,95
E 601 9575	E 641 7941	E 602 5190	50	117,95
E 601 9576	E 641 7942	E 602 5191	52	117,95
E 601 9577	E 641 7943	E 602 5192	54	117,95
E 601 9578	E 641 7944	E 602 5193	56	117,95
E 601 9579	E 641 7945	E 602 5194	58	117,95
E 601 9580	E 641 7946	E 602 5195	60	117,95
E 601 9581	E 641 7947	E 602 5196	62	117,95
E 602 5173	E 641 7948	E 602 5197	64	153,40

# 2 Image-Arbeitsbekleidung

## Steppjacken "Advanced"

Zertifiziert nach **OEKO-TEX® Standard 100** • Aus **100% Polyester**, ca. **240 g/m²** • Mit **CLIMASCOT®-Lightweight Isolierung** (warm, weich, leicht und komprimierbar) • **Wasserabweisend** • Dank der geringen Füllmasse und der speziellen Zusammensetzung des Futters, lässt sich das Produkt optimal als isolierende, mittlere Kleidungsschicht tragen • Elastisches Material an den Seiten für erhöhte Bewegungsfreiheit • Stehkragen mit verstellbaren Elastikschnüren • Verschluss mit Reißverschluss und inwendiger Wetterschutzleiste • Brusttasche, Innentaschen und Vordertaschen mit Reißverschluss • Ergonomisch geschnittene Ärmel ermöglichen hohe Bewegungsfreiheit. Elastikband an den Handgelenken • Regulierbarer Gummizug in der Unterkante • Reflexeffekte für verbesserte Sichtbarkeit • Für **Industriewäsche-Kategorie C2** geeignet



tested to work



**82,95**

ab €/Stück | Pg. 378

**MASCOT®** ADVANCED **CLIMASCOT®** Lightweight Insulation

schwarz/ dunkelanthrazit	moosgrün/ schwarz	dunkelpetroleum/ schwarz	Größe	EUR/Stück
Art.-Nr.	Art.-Nr.	Art.-Nr.		Pg. 378
E 602 5436	E 603 3467	E 602 5444	XS	82,95
E 602 5437	E 603 3468	E 602 5445	S	82,95
E 602 5438	E 603 3469	E 602 5446	M	82,95
E 602 5439	E 603 3470	E 602 5447	L	82,95
E 602 5440	E 603 3471	E 602 5448	XL	82,95
E 602 5441	E 603 3472	E 603 7898	2XL	82,95
E 602 5442	E 603 3473	E 602 5449	3XL	95,40
E 602 5443	E 603 3474	E 602 5450	4XL	124,50



Auf Anfrage in weiteren Farben lieferbar

0618 01009

## Winterjacken "Advanced"

Zertifiziert nach **OEKO-TEX® Standard 100**, **EN 343 3/1** und **EN 342 3/WP** (2,01 clo) • Aus **87% Polyamid/13% Elasthan**, ca. **200 g/m²** • Mit **CLIMASCOT®-Lightweight Isolierung** (warm, weich, leicht und komprimierbar) • 4-Wege-Stretchstoff in alle Richtungen elastisch für optimale Bewegungsfreiheit • **Atmungsaktiv, wind- und wasserdicht mit getapten Nähten** • Mit abnehmbarer, gefütterter Kapuze - mit verstellbaren Elastikschnüren versehen • Reflexstreifen für verbesserte Sichtbarkeit • Für **Industriewäsche-Kategorie C2** geeignet



**167,95**

ab €/Stück | Pg. 378



tested to work

**MASCOT®** ADVANCED

**CLIMASCOT®** Lightweight Insulation



schwarz	schwarzblau	Größe	EUR/Stück
Art.-Nr.	Art.-Nr.		Pg. 378
E 602 5337	E 641 7929	XS	167,95
E 602 5338	E 641 7930	S	167,95
E 602 5339	E 641 7931	M	167,95
E 602 5340	E 641 7932	L	167,95
E 602 5341	E 641 7933	XL	167,95
E 602 5342	E 641 7934	2XL	167,95
E 602 5343	E 641 7935	3XL	193,20
E 602 5344	E 641 7936	4XL	252,00

## Regenjacken "Advanced"

Zertifiziert nach **OEKO-TEX® Standard 100** und **EN 343 3/3** • Aus **87% Polyamid/13% Elasthan**, ca. **200 g/m²** • 4-Wege-Stretchstoff in alle Richtungen elastisch für optimale Bewegungsfreiheit und auf niedriges Volumen komprimierbar - kombiniert geringes Gewicht mit hoher Strapazierfähigkeit • **Atmungsaktiv, wind- und wasserdicht mit verklebten Nähten** • Ärmel sind Fason geschnitten, Vordertaschen mit Reißverschluss • Gummizug in der Unterkante, regulierbar • Rippenbündchen (verdeckt unter der Wetterschutzleiste) an den Handgelenken. Daumenlöcher am Handgelenk • Reflexstreifen für verbesserte Sichtbarkeit • Für **Industriewäsche-Kategorie C2** geeignet



Auf Anfrage in weiteren Farben lieferbar

0618 01009

**159,95**

ab €/Stück | Pg. 378



tested to work

**MASCOT®** ADVANCED



schwarz/ dunkelanthrazit	moosgrün/ schwarz	dunkelpetroleum/ schwarz	Größe	EUR/Stück
Art.-Nr.	Art.-Nr.	Art.-Nr.		Pg. 378
E 602 5321	E 603 3435	E 602 5329	XS	159,95
E 602 5322	E 603 3436	E 602 5330	S	159,95
E 602 5323	E 603 3437	E 602 5331	M	159,95
E 602 5324	E 603 3438	E 602 5332	L	159,95
E 602 5325	E 603 3439	E 602 5333	XL	159,95
E 602 5326	E 603 3440	E 602 5334	2XL	159,95
E 602 5327	E 603 3441	E 602 5335	3XL	184,00
E 602 5328	E 603 3442	E 602 5336	4XL	240,00



**Bundhosen "Accelerate"**

Zertifiziert nach **OEKO-TEX® Standard 100** • Aus **92% Nylon/8% Elasthan**, ca. 235 g/m<sup>2</sup>  
 • Stretchgewebe mit geringem Gewicht und hoher Strapazierfähigkeit • **Wasserabweisend**  
 • Zweifache Kappnähte an den Beinen und im Schritt • Niedrige Taille • Hosenbeine sind ergonomisch geformt • Gürtelschlaufen • Hosenschlitz mit Reißverschluss • Vordertaschen  
 • Gesäßtaschen • Schenkeltasche mit Handytasche mit **Magnetverschluss** und integriertem, abnehmbarem ID-Kartenhalter • Zollstocktasche aus **CORDURA®-Gewebe** mit extra Taschen  
 • Strapazierfähige Knietaschen aus **CORDURA®-Gewebe** • **Effektive Belüftung des Kniebereichs** durch Reißverschlussöffnung innen am Hosenbein • Für **Industriewäsche-Kategorie C2** geeignet • Schrittlänge 82 cm

• Farbe dunkelanthrazit

**89,95**

ab €/Stück | Pg. 378



**i**

Eine Auswahl von Farben finden Sie auf den Seiten 139-145. Auf Anfrage in folgender Farbe lieferbar.

03



tested to work

**CORDURA** FABRIC  
**MASCOT** ACCELERATE

Art.-Nr.	Größe	EUR/Stück	Pg. 378
E 604 4604	42	89,95	
E 604 4606	44	89,95	
E 604 4608	46	89,95	
E 604 4610	48	89,95	
E 604 4612	50	89,95	
E 604 4614	52	89,95	
E 604 4615	54	89,95	
E 604 4616	56	89,95	
E 604 4617	58	89,95	
E 604 4618	60	89,95	
E 604 4619	62	89,95	
E 604 4620	64	117,00	

- LEICHT
- ERGONOMISCHE PASSFORM
- KNIETASCHEN
- REFLEX EFFEKTE
- ULTIMATE STRETCH
- WASSER-ABWEISEND
- MAGNET

**Latzhosen "Accelerate"**

Zertifiziert nach **OEKO-TEX® Standard 100** • Aus **65% Polyester/35% Baumwolle**, ca. 270 g/m<sup>2</sup> • Teile des Produktes aus Stretchstoff • Zweifache Kappnähte an den Beinen und im Schritt • Hosenbeine sind ergonomisch geformt • Schulterträger aus Stoff, verstellbar und mit kurzem, kräftigem Gummizug sowie Kunststoffschellen  
 • Latztasche mit Handytasche und Patte mit verdecktem Druckknopf • Bund ist regulierbar • Gürtelschlaufen  
 • Hosenschlitz mit Reißverschluss • Vordertaschen • Gesäßtaschen • Schenkeltasche mit Handytasche, Patte und verdecktem Druckknopf und integriertem, abnehmbarem ID-Kartenhalter • Zollstocktasche aus **CORDURA®-Gewebe** mit extra Taschen • Strapazierfähige, **in der Höhe regulierbare Knietaschen** aus **CORDURA®-Gewebe** • Reflexeffekte • Für **Industriewäsche-Kategorie A1** geeignet • Schrittlänge 82 cm

• Farbe dunkelanthrazit

**103,95**

ab €/Stück | Pg. 378

**i**

Eine Auswahl von Farben finden Sie auf den Seiten 139-145. Auf Anfrage in folgender Farbe lieferbar.

03



Art.-Nr.	Größe	EUR/Stück	Pg. 378
E 641 8052	42	103,95	
E 641 8053	44	103,95	
E 641 8054	46	103,95	
E 641 8055	48	103,95	
E 641 8056	50	103,95	
E 641 8057	52	103,95	
E 641 8058	54	103,95	
E 641 8059	56	103,95	
E 641 8060	58	103,95	
E 641 8061	60	103,95	
E 641 8062	62	103,95	
E 641 8063	64	135,20	



tested to work



**CORDURA** FABRIC

**MASCOT** ACCELERATE

**ProWash** EN ISO 15797

- LEICHT
- REFLEX EFFEKTE
- KNIETASCHEN
- ERGONOMISCHE PASSFORM
- STRETCH ZONES

**115,<sup>95</sup>**

ab €/Stück | Pg. 378



Eine Auswahl von Farben finden Sie auf den Seiten 139-145. Auf Anfrage in folgenden Farben lieferbar.

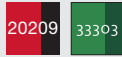

## Hardshell-Jacken "Accelerate"

Zertifiziert nach **OEKO-TEX® Standard 100** • Aus **100% Polyester**, ca. **115 g/m<sup>2</sup>** • **Wasserabweisend und winddicht** • Abnehmbare, gefütterte Kapuze, mit verstellbaren Elasticschnüren • Reißverschluss und windabhaltende Wetterschutzleiste innen • Verklebte Nähte • Innentasche mit Reißverschluss • ID-Kartenhalter, abnehmbar • Brusttasche und Vordertaschen mit Reißverschluss • Regulierbarer Gummizug in der Unterkante • Rippenbündchen an den Handgelenken (verdeckt unter der Wetterschutzleiste) • Reflexeffekte • Für **Industriewäsche-Kategorie C2** geeignet

• Farbe dunkelanthrazit/schwarz



tested to work

**MASCOT®**  
ACCELERATE



Art.-Nr.	Größe	EUR/Stück Pg. 378
E 641 7966	XS	115,95
E 641 7967	S	115,95
E 641 7968	M	115,95
E 641 7969	L	115,95
E 641 7970	XL	115,95
E 641 7971	2XL	115,95
E 641 7972	3XL	133,40
E 641 7973	4XL	174,00

## Thermo-Jacken "Accelerate"

Zertifiziert nach **OEKO-TEX® Standard 100** • Aus **100% Polyester (gesteppt)**, ca. **260 g/m<sup>2</sup>** • **Wasserabweisend** • Mit **CLIMASCOT® Lightweight Isolierung** (warm, weich, leicht und komprimierbar) • Stretch-Stoff an den Seiten und der Brust, regulierbarer Gummizug in der Unterkante • Reißverschluss und windabhaltende Wetterschutzleiste innen • ID-Kartenhalter, abnehmbar • Brusttasche und Vordertaschen mit Reißverschluss • Elastikband an Handgelenken und Unterkante • Reflexeffekte • Für **Industriewäsche-Kategorie C2** geeignet

• Farbe dunkelanthrazit/schwarz

Art.-Nr.	Größe	EUR/Stück Pg. 378
E 641 7974	XS	69,95
E 641 7975	S	69,95
E 641 7976	M	69,95
E 641 7977	L	69,95
E 641 7978	XL	69,95
E 641 7979	2XL	69,95
E 641 7980	3XL	80,50
E 641 7981	4XL	105,00



**MASCOT®**  
ACCELERATE  
**CLIMASCOT®**  
Lightweight Insulation



tested to work

**69,<sup>95</sup>**

ab €/Stück | Pg. 378



Eine Auswahl von Farben finden Sie auf den Seiten 139-145. Auf Anfrage in folgenden Farben lieferbar.



## Winterjacken "Accelerate"

Zertifiziert nach **OEKO-TEX® Standard 100**, **EN 342 3/WP (2,154 clo)** und **EN 343 3-1-X:2019** • Aus **100% Polyester**, ca. **115 g/m<sup>2</sup>** • **Wasser- und winddicht** • Mit **CLIMASCOT® Lightweight Isolierung** (warm, weich, leicht und komprimierbar) • Abnehmbare, gefütterte Kapuze, mit verstellbaren Elasticschnüren • Reißverschluss und windabhaltende Wetterschutzleiste innen • Reißverschluss im Rückenfutter zum Anbringen von Druck/Stickerie • Verklebte Nähte • Innentasche mit Reißverschluss • ID-Kartenhalter, abnehmbar • Brusttasche und Vordertasche mit Reißverschluss • Regulierbarer Gummizug in der Unterkante • Rippenbündchen an den Handgelenken (verdeckt unter der Wetterschutzleiste) • Reflexeffekte • Für **Industriewäsche-Kategorie C2** geeignet

• Farbe dunkelanthrazit/schwarz



Eine Auswahl von Farben finden Sie auf den Seiten 139-145. Auf Anfrage in folgenden Farben lieferbar.



**129,<sup>95</sup>**

ab €/Stück | Pg. 378



tested to work



**MASCOT®**  
ACCELERATE  
**CLIMASCOT®**  
Lightweight Insulation



Art.-Nr.	Größe	EUR/Stück Pg. 378
E 604 4703	XS	129,95
E 604 4704	S	129,95
E 604 4705	M	129,95
E 604 4706	L	129,95
E 604 4707	XL	129,95
E 604 4708	2XL	129,95
E 604 4709	3XL	149,50
E 604 4710	4XL	195,00

**Hardshell-Jacken "Accelerate"**

Zertifiziert nach **OEKO-TEX® Standard 100** • Aus **100% Polyester**, ca. **115 g/m²** • **Wasserabweisend und winddicht** • Abnehmbare, gefütterte Kapuze, mit verstellbaren Elastikschnüren • Reißverschluss und windabhaltende Wetterschutzleiste innen • Verklebte Nähte • Innentasche mit Reißverschluss • ID-Kartenhalter, abnehmbar • Brusttasche und Vordertaschen mit Reißverschluss • Regulierbarer Gummizug in der Unterkante • Rippenbündchen an den Handgelenken (verdeckt unter der Wetterschutzleiste) • Reflexeffekte • Für **Industriewäsche-Kategorie C2** geeignet

• Farbe **azurblau/schwarzblau**

**115,95**

ab €/Stück | Pg. 378

**i**

Eine Auswahl von Farben finden Sie auf den Seiten 139-145. Auf Anfrage in folgenden Farben lieferbar.

20209 33303



tested to work

Art.-Nr.	Größe	EUR/Stück	Pg. 378
E 604 4687	XS	115,95	
E 604 4688	S	115,95	
E 604 4689	M	115,95	
E 604 4690	L	115,95	
E 604 4691	XL	115,95	
E 604 4692	2XL	115,95	
E 604 4693	3XL	133,40	
E 604 4694	4XL	174,00	



**MASCOT®**  
ACCELERATE



**Latzhosen "Accelerate"**

Zertifiziert nach **OEKO-TEX® Standard 100** • Aus **65% Polyester/35% Baumwolle**, ca. **270 g/m²**

- Teile des Produktes aus Stretchstoff
- Zweifache Kappnähte an den Beinen und im Schritt
- Hosenbeine sind ergonomisch geformt
- Schulterträger aus Stoff, verstellbar und mit kurzem, kräftigem Gummizug sowie Kunststoffschnallen
- Latztasche mit Handtasche und Patte mit verdecktem Druckknopf
- Bund ist regulierbar
- Gürtelschlaufen
- Hosenschlitz mit Reißverschluss
- Vordertaschen
- Gesäßtaschen
- Schenkeltasche mit Handtasche, Patte und verdecktem Druckknopf und integriertem, abnehmbarem ID-Kartenhalter
- Zollstocktasche aus **CORDURA®-Gewebe** mit extra Taschen
- Strapazierfähige, **in der Höhe regulierbare Knietaschen aus CORDURA®-Gewebe**
- Reflexeffekte
- Für **Industriewäsche-Kategorie A1** geeignet
- Schrittlänge 82 cm

• Farbe **azurblau**

**103,95**

ab €/Stück | Pg. 378

**i**

Eine Auswahl von Farben finden Sie auf den Seiten 139-145. Auf Anfrage in folgenden Farben lieferbar.

03



tested to work

Art.-Nr.	Größe	EUR/Stück	Pg. 378
E 641 8066	42	103,95	
E 641 8067	44	103,95	
E 641 8068	46	103,95	
E 641 8069	48	103,95	
E 641 8070	50	103,95	
E 641 8071	52	103,95	
E 641 8072	54	103,95	
E 641 8073	56	103,95	
E 641 8074	58	103,95	
E 641 8075	60	103,95	
E 641 8076	62	103,95	
E 641 8077	64	135,20	



**ProWash®**  
EN ISO 15797  
**MASCOT®**  
ACCELERATE

**CORDURA®**  
HAND  
F A B R I C



## 2 Image-Arbeitsbekleidung



2



**69,<sup>95</sup>**

ab €/Stück | Pg. 378

### Thermo-Jacken "Accelerate"

Zertifiziert nach **OEKO-TEX® Standard 100** • Aus **100% Polyester (gesteppt)**, ca. **260 g/m<sup>2</sup>** • **Wasserabweisend** • Mit **CLIMASCOT® Lightweight Isolierung** (warm, weich, leicht und komprimierbar)  
 • Stretch-Stoff an den Seiten und der Brust, regulierbarer Gummizug in der Unterkante • Reißverschluss und windabhaltende Wetterschutzleiste innen • ID-Kartenhalter, abnehmbar • Brusttasche und Vordertaschen mit Reißverschluss • Elastikband an Handgelenken und Unterkante • Reflexeffekte • Für **Industriewäsche-Kategorie C2** geeignet  
 • Farbe **azurblau/schwarzblau**



Eine Auswahl von Farben finden Sie auf den Seiten 139-145. Auf Anfrage in folgenden Farben lieferbar.



tested to work

Art.-Nr.	Größe	EUR/Stück	Pg. 378
E 604 4663	XS	69,95	
E 604 4664	S	69,95	
E 604 4665	M	69,95	
E 604 4666	L	69,95	
E 604 4667	XL	69,95	
E 604 4668	2XL	69,95	
E 604 4669	3XL	80,50	
E 604 4670	4XL	105,00	

**CLIMASCOT®** Lightweight Insulation  
**MASCOT®** ACCELERATE



**129,<sup>95</sup>**

ab €/Stück | Pg. 378

### Winterjacken "Accelerate"

Zertifiziert nach **OEKO-TEX® Standard 100**, **EN 342 3/WP (2,154 clo)** und **EN 343 3-1-X:2019** • Aus **100% Polyester**, ca. **115 g/m<sup>2</sup>** • **Wasser- und winddicht** • Mit **CLIMASCOT® Lightweight Isolierung** (warm, weich, leicht und komprimierbar)  
 • Abnehmbare, gefütterte Kapuze, mit verstellbaren Elasticschnüren • Reißverschluss und windabhaltende Wetterschutzleiste innen • Reißverschluss im Rückenfutter zum Anbringen von Druck/Stickerei • Verklebte Nähte • Innentasche mit Reißverschluss • ID-Kartenhalter, abnehmbar • Brusttasche und Vordertasche mit Reißverschluss • Regulierbarer Gummizug in der Unterkante • Rippenbündchen an den Handgelenken (verdeckt unter der Wetterschutzleiste) • Reflexeffekte • Für **Industriewäsche-Kategorie C2** geeignet  
 • Farbe **azurblau/schwarzblau**



Eine Auswahl von Farben finden Sie auf den Seiten 139-145. Auf Anfrage in folgenden Farben lieferbar.



tested to work



Art.-Nr.	Größe	EUR/Stück	Pg. 378
E 604 4719	XS	129,95	
E 604 4720	S	129,95	
E 604 4721	M	129,95	
E 604 4722	L	129,95	
E 604 4723	XL	129,95	
E 604 4724	2XL	129,95	
E 604 4725	3XL	149,50	
E 604 4726	4XL	195,00	

**CLIMASCOT®** Lightweight Insulation  
**MASCOT®** ACCELERATE





**Bundhosen "Accelerate"**

Zertifiziert nach **OEKO-TEX® Standard 100** • Aus **92% Nylon/8% Elasthan**, ca. **235 g/m²**  
 • Stretchgewebe mit geringem Gewicht und hoher Strapazierfähigkeit • **Wasserabweisend**  
 • Zweifache Kappnähte an den Beinen und im Schritt • Niedrige Taille • Hosenbeine sind ergonomisch geformt • Gürtelschlaufen • Hosenschlitz mit Reißverschluss • Vordertaschen  
 • Gesäßtaschen • Schenkeltasche mit Handytasche mit **Magnetverschluss** und integriertem, abnehmbarem ID-Kartenhalter • Zollstocktasche aus **CORDURA®-Gewebe** mit extra Taschen  
 • Strapazierfähige Knietaschen aus **CORDURA®-Gewebe** • **Effektive Belüftung des Kniebereichs** durch Reißverschlussöffnung innen am Hosenbein • Für **Industriewäsche-Kategorie C2** geeignet • Schrittlänge 82 cm  
 • Farbe schwarz



**89,95**  
 ab €/Stück | Pg. 378

**i**  
 Eine Auswahl von Farben finden Sie auf den Seiten 139-145. Auf Anfrage in folgender Farbe lieferbar.  
 03



tested to work

Art.-Nr.	Größe	EUR/Stück Pg. 378
E 641 8024	42	89,95
E 641 8025	44	89,95
E 641 8026	46	89,95
E 641 8027	48	89,95
E 641 8028	50	89,95
E 641 8029	52	89,95
E 641 8030	54	89,95
E 641 8031	56	89,95
E 641 8032	58	89,95
E 641 8033	60	89,95
E 641 8034	62	89,95
E 641 8035	64	117,00



**CORDURA® MASCOT®**  
 FABRIC ACCELERATE



**Latzhosen "Accelerate"**

Zertifiziert nach **OEKO-TEX® Standard 100** • Aus **65% Polyester/35% Baumwolle**, ca. **270 g/m²** • Teile des Produktes aus Stretchstoff • Zweifache Kappnähte an den Beinen und im Schritt • Hosenbeine sind ergonomisch geformt • Schulterträger aus Stoff, verstellbar und mit kurzem, kräftigem Gummizug sowie Kunststoffschnallen • Latztasche mit Handytasche und Patte mit verdecktem Druckknopf • Bund ist regulierbar • Gürtelschlaufen • Hosenschlitz mit Reißverschluss • Vordertaschen • Gesäßtaschen • Schenkeltasche mit Handytasche, Patte und verdecktem Druckknopf und integriertem, abnehmbarem ID-Kartenhalter • Zollstocktasche aus **CORDURA®-Gewebe** mit extra Taschen • Strapazierfähige, **in der Höhe regulierbare Knietaschen aus CORDURA®-Gewebe** • Reflexeffekte • Für **Industriewäsche-Kategorie A1** geeignet • Schrittlänge 82 cm  
 • Farbe schwarz



**103,95**  
 ab €/Stück | Pg. 378

**i**  
 Eine Auswahl von Farben finden Sie auf den Seiten 139-145. Auf Anfrage in folgender Farbe lieferbar.  
 03



tested to work

Art.-Nr.	Größe	EUR/Stück Pg. 378
E 641 8038	42	103,95
E 641 8039	44	103,95
E 641 8040	46	103,95
E 641 8041	48	103,95
E 641 8042	50	103,95
E 641 8043	52	103,95
E 641 8044	54	103,95
E 641 8045	56	103,95
E 641 8046	58	103,95
E 641 8047	60	103,95
E 641 8048	62	103,95
E 641 8049	64	135,20



**CORDURA® MASCOT®**  
 FABRIC ACCELERATE



## 2 Image-Arbeitsbekleidung



2



**115,<sup>95</sup>**

ab €/Stück | Pg. 378



Eine Auswahl von Farben finden Sie auf den Seiten 139-145. Auf Anfrage in folgenden Farben lieferbar.

20209 33303

### Hardshell-Jacken "Accelerate"

Zertifiziert nach **OEKO-TEX® Standard 100** • Aus **100% Polyester**, ca. **115 g/m<sup>2</sup>** • **Wasserabweisend und winddicht** • Abnehmbare, gefütterte Kapuze, mit verstellbaren Elastikschnüren • Reißverschluss und windabhaltende Wetterschutzleiste innen • Verklebte Nähte • Innentasche mit Reißverschluss • ID-Kartenhalter, abnehmbar • Brusttasche und Vordertaschen mit Reißverschluss • Regulierbarer Gummizug in der Unterkante • Rippenbündchen an den Handgelenken (verdeckt unter der Wetterschutzleiste) • Reflexeffekte • Für **Industriewäsche-Kategorie C2** geeignet

• Farbe schwarz



tested to work

Art.-Nr.	Größe	EUR/Stück	Pg. 378
E 604 4679	XS	115,95	
E 604 4680	S	115,95	
E 604 4681	M	115,95	
E 604 4682	L	115,95	
E 604 4683	XL	115,95	
E 604 4684	2XL	115,95	
E 604 4685	3XL	133,40	
E 604 4686	4XL	174,00	



**MASCOT®**  
ACCELERATE



Eine Auswahl von Farben finden Sie auf den Seiten 139-145. Auf Anfrage in folgenden Farben lieferbar.

010 20209 33303

**69,<sup>95</sup>**

ab €/Stück | Pg. 378

### Thermo-Jacken "Accelerate"

Zertifiziert nach **OEKO-TEX® Standard 100** • Aus **100% Polyester (gesteppt)**, ca. **260 g/m<sup>2</sup>** • **Wasserabweisend** • Mit **CLIMASCOT® Lightweight Isolierung** (warm, weich, leicht und komprimierbar) • Stretch-Stoff an den Seiten und der Brust, regulierbarer Gummizug in der Unterkante • Reißverschluss und windabhaltende Wetterschutzleiste innen • ID-Kartenhalter, abnehmbar • Brusttasche und Vordertaschen mit Reißverschluss • Elastikband an Handgelenken und Unterkante • Reflexeffekte • Für **Industriewäsche-Kategorie C2** geeignet

• Farbe schwarz



tested to work

Art.-Nr.	Größe	EUR/Stück	Pg. 378
E 604 4655	XS	69,95	
E 604 4656	S	69,95	
E 604 4657	M	69,95	
E 604 4658	L	69,95	
E 604 4659	XL	69,95	
E 604 4660	2XL	69,95	
E 604 4661	3XL	80,50	
E 604 4662	4XL	105,00	

**CLIMASCOT®** Lightweight Insulation **MASCOT®** ACCELERATE



**129,<sup>95</sup>**

ab €/Stück | Pg. 378



Eine Auswahl von Farben finden Sie auf den Seiten 139-145. Auf Anfrage in folgenden Farben lieferbar.

010 20209 33303

### Winterjacken "Accelerate"

Zertifiziert nach **OEKO-TEX® Standard 100**, **EN 342 3/WP** (2,154 clo) und **EN 343 3-1-X:2019** • Aus **100% Polyester**, ca. **115 g/m<sup>2</sup>** • **Wasser- und winddicht** • Mit **CLIMASCOT® Lightweight Isolierung** (warm, weich, leicht und komprimierbar) • Abnehmbare, gefütterte Kapuze, mit verstellbaren Elastikschnüren • Reißverschluss und windabhaltende Wetterschutzleiste innen • Reißverschluss im Rückenfutter zum Anbringen von Druck/Stickerei • Verklebte Nähte • Innentasche mit Reißverschluss • ID-Kartenhalter, abnehmbar • Brusttasche und Vordertasche mit Reißverschluss • Regulierbarer Gummizug in der Unterkante • Rippenbündchen an den Handgelenken (verdeckt unter der Wetterschutzleiste) • Reflexeffekte • Für **Industriewäsche-Kategorie C2** geeignet

• Farbe schwarz



tested to work



Art.-Nr.	Größe	EUR/Stück	Pg. 378
E 604 4711	XS	129,95	
E 604 4712	S	129,95	
E 604 4713	M	129,95	
E 604 4714	L	129,95	
E 604 4715	XL	129,95	
E 604 4716	2XL	129,95	
E 604 4717	3XL	149,50	
E 604 4718	4XL	195,00	

**CLIMASCOT®** Lightweight Insulation **MASCOT®** ACCELERATE



**Hardshell-Jacken "Accelerate"**

Zertifiziert nach **OEKO-TEX® Standard 100** • Aus **100% Polyester**, ca. **115 g/m<sup>2</sup>**  
 • **Wasserabweisend und winddicht** • Abnehmbare, gefütterte Kapuze, mit verstellbaren Elasticschnüren • Reißverschluss und windabhaltende Wetterschutzleiste innen  
 • Verklebte Nähte • Innentasche mit Reißverschluss • ID-Kartenhalter, abnehmbar  
 • Brusttasche und Vordertaschen mit Reißverschluss • Regulierbarer Gummizug in der Unterkante • Rippenbündchen an den Handgelenken (verdeckt unter der Wetterschutzleiste) • Reflexeffekte • Für **Industriewäsche-Kategorie C2** geeignet  
 • Farbe schwarzblau

**i**

Eine Auswahl von Farben finden Sie auf den Seiten 139-145. Auf Anfrage in folgenden Farben lieferbar.

20209 33303



**115,95**

ab €/Stück | Pg. 378



tested to work



**MASCOT®**  
ACCELERATE

LEICHT REFLEX EFFEKTE

WINDDICHT WASSER-ABWEISEND

Art.-Nr.	Größe	EUR/Stück
		Pg. 378
E 641 7958	XS	115,95
E 641 7959	S	115,95
E 641 7960	M	115,95
E 641 7961	L	115,95
E 641 7962	XL	115,95
E 641 7963	2XL	115,95
E 641 7964	3XL	133,40
E 641 7965	4XL	174,00

**Bundhosen "Accelerate"**

Zertifiziert nach **OEKO-TEX® Standard 100** • Aus **92% Nylon/8% Elasthan**, ca. **235 g/m<sup>2</sup>** • Stretchgewebe mit geringem Gewicht und hoher Strapazierfähigkeit • **Wasserabweisend** • Zweifache Kappnähte an den Beinen und im Schritt • Niedrige Taille • Hosenbeine sind ergonomisch geformt • Gürtelschlaufen • Hosenschlitz mit Reißverschluss • Vordertaschen • Gesäßtaschen • Schenkeltasche mit Handytasche mit **Magnetverschluss** und integriertem, abnehmbarem ID-Kartenhalter • Zollstocktasche aus **CORDURA®-Gewebe** mit extra Taschen • Strapazierfähige Knietaschen aus **CORDURA®-Gewebe** • **Effektive Belüftung des Kniebereichs** durch Reißverschlussöffnung innen am Hosenbein • Für **Industriewäsche-Kategorie C2** geeignet • Schrittlänge 82 cm  
 • Farbe schwarzblau

**89,95**

ab €/Stück | Pg. 378



**i**

Eine Auswahl von Farben finden Sie auf den Seiten 139-145. Auf Anfrage in folgender Farbe lieferbar.

03

Art.-Nr.	Größe	EUR/Stück
		Pg. 378
E 641 8010	42	89,95
E 641 8011	44	89,95
E 641 8012	46	89,95
E 641 8013	48	89,95
E 641 8014	50	89,95
E 641 8015	52	89,95
E 641 8016	54	89,95
E 641 8017	56	89,95
E 641 8018	58	89,95
E 641 8019	60	89,95
E 641 8020	62	89,95
E 641 8021	64	117,00



tested to work



**CORDURA® MASCOT®**  
F A B R I C A C C E L E R A T E

LEICHT REFLEX EFFEKTE ULTIMATE STRETCH WASSER-ABWEISEND ERGONOMISCHE PASSFORM KNIETASCHEN MAGNET

**Latzhosen "Accelerate"**

Zertifiziert nach **OEKO-TEX® Standard 100** • Aus **65% Polyester/35% Baumwolle**, ca. **270 g/m<sup>2</sup>** • Teile des Produktes aus Stretchstoff • Zweifache Kappnähte an den Beinen und im Schritt • Hosenbeine sind ergonomisch geformt • Schulterträger aus Stoff, verstellbar und mit kurzem, kräftigem Gummizug sowie Kunststoffschallan • Latztasche mit Handytasche und Patte mit verdecktem Druckknopf • Bund ist regulierbar • Gürtelschlaufen • Hosenschlitz mit Reißverschluss • Vordertaschen • Gesäßtaschen • Schenkeltasche mit Handytasche, Patte und verdecktem Druckknopf und integriertem, abnehmbarem ID-Kartenhalter • Zollstocktasche aus **CORDURA®-Gewebe** mit extra Taschen • Strapazierfähige, **in der Höhe regulierbare Knietaschen aus CORDURA®-Gewebe** • Reflexeffekte • Für **Industriewäsche-Kategorie A1** geeignet • Schrittlänge 82 cm  
 • Farbe schwarzblau

**103,95**

ab €/Stück | Pg. 378

**i**

Eine Auswahl von Farben finden Sie auf den Seiten 139-145. Auf Anfrage in folgender Farbe lieferbar.

03

Art.-Nr.	Größe	EUR/Stück
		Pg. 378
E 641 8107	42	103,95
E 641 8108	44	103,95
E 641 8109	46	103,95
E 641 8110	48	103,95
E 641 8111	50	103,95
E 641 8112	52	103,95
E 641 8113	54	103,95
E 641 8114	56	103,95
E 641 8115	58	103,95
E 641 8116	60	103,95
E 641 8117	62	103,95
E 641 8118	64	135,20



tested to work



**CORDURA® MASCOT®**  
F A B R I C A C C E L E R A T E

LEICHT REFLEX EFFEKTE STRETCH ZONES ERGONOMISCHE PASSFORM KNIETASCHEN ProWash® EN ISO 15797



## 2 Gürtel

### Gürtel "Elastisch"

Aus **70% Polyester, 30% Elasthan** • Mit Metallschnalle • Flexibel bei optimalem Halt • Stufenlos verstellbar • Hoher Tragekomfort durch Stretch-Anteil • Rückseite der Schnalle mit verdecktem **Flaschenöffner** • Länge kann individuell gekürzt werden • Breite ca. 41 mm



2



**11,00**

ab €/Stück | Pg. 362



Länge cm	schwarz Art.-Nr.	schiefer Art.-Nr.	kornblau Art.-Nr.	Euro
110	E 198 4135	E 198 4137	E 603 0839	11,00
150	E 198 4136	E 198 4138	E 603 0840	12,10

### Gürtel "Belt"

Aus **70% Polyester und 30% Baumwolle** • Koppelgürtel mit stufenlos verstellbarer Schnalle • Verschluss aus Edelstahl • **Farbe schwarz**

### Gürtel "Koppel"

Obermaterial **100% Polyester** • Mit Koppelschnalle aus Metall • Justierbare Länge • Individuell kürzbar • Mit Terrax Workwear Label • Länge 120 cm • **Farbe schwarz**



**31,20**

€/Stück | Pg. 340



**13,00**

€/Stück | Pg. 340



Art.-Nr.	Länge cm
E 643 4641	130



Art.-Nr.	Länge cm
E 604 6870	120

## Flexfit® Caps

6-Panel-Cap aus **98% Baumwolle, 2% Elasthan** • Mit 6 gestickten Luftlöchern und 8 Ziernähten am Schild • Lamierte Frontpanels • Ohne Verschluss • **Größe L/XL (58/59 cm)** - Auf Anfrage auch in Größe S/M (56/57 cm lieferbar)

**24,60**

€/Stück | Pg. 340



Art.-Nr.	Farbe
E 973 257	weiß
E 973 258	hellgrau
E 973 259	beige
E 973 260	orange
E 973 261	rot
E 973 262	weinrot
E 973 263	hellblau
E 973 264	königsblau
E 973 265	marineblau
E 973 266	dunkelgrün
E 973 267	dunkelgrau
E 973 268	dunkelbraun
E 973 269	schwarz



2



## Sandwich Caps

5-Panel-Cap aus **100% Baumwolle** • Mit kontrastfarbigem Sandwich und laminierten Frontpanels • 4 gestickte Luftlöcher • 6 Ziernähte am Schild • **Baumwollschweißband** • Mit Klettverschluss

**4,35**

€/Stück | Pg. 340



Art.-Nr.	Farbe
E 973 238	weiß/marineblau
E 973 239	goldgelb/rot
E 973 240	orange/weiß
E 973 241	rot/weiß
E 973 242	lemongrün/weiß
E 973 243	königsblau/weiß
E 973 244	hellgrau/schwarz
E 973 245	dunkelgrau/weiß
E 973 246	marineblau/weiß
E 973 247	schwarz/weiß

## Sandwich Caps

5-Panel-Cap aus **100% Baumwolle** • Mit kontrastfarbigem Sandwich und laminierten Frontpanels • 4 gestickte Luftlöcher • Mit Klettverschluss • 6 Ziernähte am Schild • **Gefüttertes Satinschweißband** • Einheitsgrößen



**4,95**

€/Stück | Pg. 340



Art.-Nr.	Farbe
E 973 248	weiß/marineblau
E 973 249	hellgrau/schwarz
E 973 250	rot/weiß
E 973 251	dunkelgrau/hellgrau
E 973 252	khaki/natur
E 973 253	natur/marineblau
E 973 254	dunkelgrün/natur
E 973 255	marineblau/weiß
E 973 256	schwarz/weiß



## 2 Caps & Beanies



### Neon-Reflex-Caps

6-Panel-Cap aus **100% Polyamid** • Mit 2 gestickten Luftlöchern und 4 Ziernähten am Schild • Umlaufende Kontraspaspel • Laminierte Frontpanels • Gefüttertes Satinschweißband • Mit **reflektierendem Klettverschluss** und Schildeinfassung



**12,<sup>20</sup>**

€/Stück | Pg. 340



Art.-Nr.	Farbe
E 973 270	neon-orange/neon-gelb
E 973 271	neon-gelb/neon-orange

### Caps

Aus **80% Polyester, 20% Baumwolle** • 6-teiliges Kopfteil mit eingestickten Luftlöchern • Integrierte Reflexspaspel • Schiebverschluss hinten • Gute Passform

**6,<sup>80</sup>**

€/Stück | Pg. 340



Art.-Nr.	Farbe	Größe cm
E 601 8804	gelb	53-61
E 601 8805	orange	53-61



### Strickmützen "THINSULATE™"

Aus **100% Polyacryl, Zwischenfutter 100% Polyester** • Wärmende Strickmütze mit **Thinsulate™** gefüttert • Doppelt gestrickt • Einheitsgröße

**8,<sup>85</sup>**

€/Stück | Pg. 340

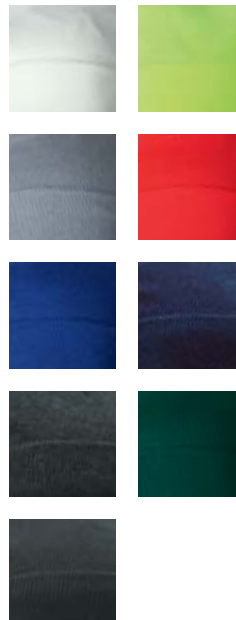

Art.-Nr.	Farbe
E 973 229	weiß
E 973 230	neongelb
E 973 231	hellgrau
E 973 232	rot
E 973 233	königsblau
E 973 234	marineblau
E 973 235	dunkelgrau melange
E 973 236	dunkelgrün
E 973 237	schwarz

## Strickmützen "Long Beanie"

Aus 100% Polyacryl • Überlange Strickmütze • Doppelt gestrickt • Einheitsgröße



**4,80**

€/Stück | Pg. 340



Art.-Nr.	Farbe
E 973 200	hellgrau melange
E 973 201	orange
E 973 202	lemongrün
E 973 203	marineblau
E 973 204	dunkelgrau melange
E 973 205	schwarz



2

## Strickmützen "Beanie"

Aus 100% Polyacryl • Klassische Strickmütze • Doppelt gestrickt • Einheitsgröße

**4,80**

€/Stück | Pg. 340



Art.-Nr.	Farbe
E 973 206	weiß
E 973 207	sand
E 973 208	orange
E 973 209	dunkelviolett
E 973 210	rot
E 973 211	lemongrün
E 973 212	königsblau
E 973 213	mittelblau/aqua
E 973 214	marineblau
E 973 215	dunkelblau
E 973 216	hellgrau melange
E 973 217	dunkelgrün
E 973 218	grau melange
E 973 219	schwarz



## Strickmütze mit Patch

Aus 100% Polyacryl, Futter 100% Polyester • Mit wärmendem Winterfutter aus 3M™ Thinsulate™ • Rollrand mit Patch (5 x 10 cm) • Besonders elastisch und weich für angenehmem Tragekomfort • Einheitsgröße



**5,40**

€/Stück | Pg. 340



Art.-Nr.	Farbe
E 642 4638	schwarz

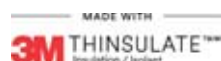

## Strickmützen

Aus 100% Polyacryl, Futter 100% Polyester • Mit wärmendem Winterfutter aus 3M™ Thinsulate™ • Mit Rollrand und umlaufenden Reflexstreifen • Besonders elastisch und weich für angenehmem Tragekomfort • Einheitsgröße

**5,20**

€/Stück | Pg. 340



Art.-Nr.	Farbe
E 642 1213	neongelb
E 642 1214	neonorange



**FHB®**

**87,<sup>30</sup>**

€/Stück | Pg. 377



## Zunftthosen "SEBASTIAN"

Aus 65% Baumwolle/35% Polyester, ca. 310 g/m<sup>2</sup> • Ergonomisch perfekte Schnittführung bietet deutlich mehr Bewegungsfreiheit • Elastische Seitenkeile • Höher geschnittener Bund im Rücken • Jeweils 1 Handy- und 1 Zollstocktasche links und rechts • Kniepolstertaschen aus 100% Polyamid (CORDURA®) mit Einschubmöglichkeit für FHB-Knieschutz von oben • Diverse Volumentaschen auf beiden Seiten der Hose • Innovativer, gebrauchsmustergeschützter FHB-Pattentaschenverschluss • Farbe schwarz



Auch in der Farbe anthrazit sowie auf Anfrage auch in den Gr. 40-42, 64-66, 84-114 und 23-30 lieferbar



Art.-Nr.	Größe
E 602 5773	44
E 601 8860	46
E 601 8859	48
E 601 8858	50
E 601 8857	52
E 601 8856	54
E 601 8855	56
E 601 8854	58
E 602 5774	60
E 602 5775	62

## Zunftthosen "PAUL"

Aus 85% Baumwolle/15% Polyester, ca. 550 g/m<sup>2</sup> • Fußweitenumfang 48 cm • 2 Zollstocktaschen • 2 seitliche Einschubtaschen • Taschen-Kunstleder-Paspelierung • Doppelt vernähte FHB-Fünfecke aus Kunstleder verhindern ein Ausreißen der Taschen • Haltbare Kapnahtverarbeitung im Schritt für maximale Haltbarkeit • Zollstocktaschen mit Kunstleder-Paspelierung

**90,<sup>50</sup>**

€/Stück | Pg. 377



schwarz	beige	Größe
Art.-Nr.	Art.-Nr.	
E 603 6360	E 602 5736	44
E 601 8977	E 602 5737	46
E 601 8976	E 602 5738	48
E 601 8975	E 602 5739	50
E 601 8974	E 602 5740	52
E 601 8973	E 602 5741	54
E 601 8972	E 602 5742	56
E 601 8971	E 602 5743	58
E 603 6361	E 602 5744	60
E 603 6362	E 602 5745	62



Auf Anfrage auch in den Gr. 40-42, 64, 84-114 und 23-30 lieferbar

## Kinder-Zunftthosen "BOBBY"

Aus 100% Baumwolle, ca. 330 g/m<sup>2</sup> • 1 Zollstocktasche • 1 Gesäßtasche • Doppelknie • Kunstleder-Paspelierung • Farbe schwarz

**60,<sup>20</sup>**

€/Stück | Pg. 377



Art.-Nr.	Größe
E 602 5704	92
E 602 5705	104
E 602 5706	116
E 602 5707	128
E 602 5708	140
E 602 5709	152
E 602 5710	158
E 602 5711	164



### Arbeitswesten "GUIDO"

Aus 100% Polyester, ca. 260 g/m<sup>2</sup> • Robuste und warme Arbeitsweste • Wasserabweisendes Obermaterial • 2 Multifunktionsaschen abgefüllt mit Fleece • 1 große Brusttasche • 3 Stifftaschen auf der Vorderseite • Strick am Kragen und als Saumabschluss • 1 Innentasche • Reißverschluss auf der Innenseite zur Veredelung • Farbe schwarz



**76,90**  
€/Stück | Pg. 377

Art.-Nr.	Größe
E 602 5757	S
E 602 5758	M
E 602 5759	L
E 602 5760	XL
E 602 5761	2XL
E 602 5762	3XL
E 602 5763	4XL
E 602 5764	5XL

**65,55**

€/Stück | Pg. 377



Art.-Nr.	Größe
E 113 9882	44
E 113 9883	46
E 980 299	48
E 980 310	50
E 980 311	52
E 980 312	54
E 980 313	56
E 980 314	58
E 113 9900	60
E 113 9908	62

### Zunftshorts Genuacord "HANS"

Material 85% Baumwolle/15% Polyester, ca. 440 g/m<sup>2</sup> • 2 Zollstocktaschen und zwei Reißverschlüsse • Seitenlänge 48 cm (bei Gr. 50) • Farbe schwarz

**67,60**  
€/Stück | Pg. 377



Art.-Nr.	Größe
E 977 410	44
E 977 411	46
E 977 412	48
E 977 413	50
E 977 414	52
E 977 415	54
E 977 416	56
E 977 417	58
E 977 418	60
E 977 419	62

### Zunft-Cordwesten "HEINER"

Trenkercord - Material 85% Baumwolle/15% Polyester, ca. 550 g/m<sup>2</sup> • Zweireihig, acht-knöpfig • 2 Außentaschen • 1 Innentasche mit Klett • Perlmittimitatknöpfe • Rückenteil aus 300 g/m<sup>2</sup> schwerem Köpergewebe in 100% Baumwolle • 1 Rückenschnallgurt • Farbe schwarz

### Zunft-Cordhosen, mit Schlag "FRIEDRICH"

Aus 85% Baumwolle/15% Polyester, ca. 550 g/m<sup>2</sup> • Trenkercord • Fußweitemumfang 65 cm • 2 Zollstocktaschen • Taschen-Kunstleder-Paspelierung • Reißverschluss silber (nur bei Farbe schwarz)



**90,50**  
€/Stück | Pg. 377

### Zunftshorts "SASCHA"

Aus 65% Baumwolle/35% Polyester, ca. 310 g/m<sup>2</sup> • Bermuda aus Canvas mit CORDURA® Einsätzen • Elastische Seitenkeile • 1 Zollstock, 1 Handytasche jeweils links und rechts • FHB-Pattentaschenverschluss (gebrauchtmuster-geschützt) • Farbe schwarz

**70,70**  
€/Stück | Pg. 377



Art.-Nr.	Größe
E 602 5747	44
E 602 5748	46
E 602 5749	48
E 602 5750	50
E 602 5751	52
E 602 5752	54
E 602 5753	56
E 602 5754	58
E 602 5755	60
E 602 5756	62

beige	schwarz	Größe
Art.-Nr.	Art.-Nr.	
E 602 5716	E 602 5726	44
E 602 5717	E 602 5727	46
E 602 5718	E 602 5728	48
E 602 5719	E 602 5729	50
E 602 5720	E 602 5730	52
E 602 5721	E 602 5731	54
E 602 5722	E 602 5732	56
E 602 5723	E 602 5733	58
E 602 5724	E 602 5734	60
E 602 5725	E 602 5735	62



**FHB®****Sicherheits-Schnürstiefel S3 "WILFRIED"**

Nach EN ISO 20345, Sicherheitsklasse S3 HRO • Mit Kunststoffkappe  
 • Aus Rindleder • Mit Nitril-Langkeilssole, bis 300 °C hitzebeständig, nicht  
 kreidend • Textile Sicherheitssohle • Mit PU-Spitzenschutz • Fußweite 11  
 • Atmungsaktives Innenfutter und Einlegesohle • Farbe schwarz



**117,00**  
 €/Paar | Pg. 377

Art.-Nr.	Größe
E 978 920	39
E 978 921	40
E 978 922	41
E 978 923	42
E 978 924	43
E 978 925	44
E 978 926	45
E 978 927	46
E 978 928	47

**Sicherheits-Schnallstiefel S3 "NORBERT"**

Nach EN ISO 20345, Sicherheitsklasse S3 HRO • Mit Kunststoffkappe  
 • Aus Rindleder • Mit Nitril-Langkeilssole, bis 300 °C hitzebeständig, nicht  
 kreidend • Fußweite 11 • Atmungsaktives Innenfutter und Einlegesohle  
 • Farbe schwarz



**117,00**  
 €/Paar | Pg. 377



Art.-Nr.	Größe
E 978 910	39
E 978 911	40
E 978 912	41
E 978 913	42
E 978 914	43
E 978 915	44
E 978 916	45
E 978 917	46
E 978 918	47



**43,60**

€/Stück | Pg. 377

**Zunftthemden,  
Stauden "BEN"**

Aus 100% Baumwolle, sanforisiert  
 • Langärmeliges Stehkragenhemd  
 mit Faltenbrust in Schlupfform  
 • Farbe weiß

Art.-Nr.	Größe
E 602 5697	37/38
E 602 5698	39/40
E 602 5699	41/42
E 602 5700	43/44
E 602 5701	45/46
E 602 5702	47/48
E 602 5703	49/50



**3,40**

€/Stück | Pg. 377

**Bandanos "ELIAS"**

Taschentuch aus 100% Baumwolle  
 • Maße 53 x 53 cm • Farbe rot

Art.-Nr.	Farbe
E 602 5712	rot

**Zimmermannshüte "LUDWIG"**

Material 100% Wolffilz • 12 cm Rand  
 • Imprägniert • Mit Innenfutter

Art.-Nr.	Größe cm	Farbe
E 980 458	58	schwarz
E 980 459	59	schwarz
E 980 460	60	schwarz

**74,80**  
 €/Stück | Pg. 377

**7,50**

€/Stück | Pg. 377

**Strickmützen "MICHEL"**

Material 100% Polyacryl  
 • Thinsulate®-Innenfleece  
 • Winddicht  
 • Atmungsaktiv

Art.-Nr.	Farbe
E 980 461	schwarz

17,<sup>70</sup>

€/Stück | Pg. 377



**Stretchgürtel "ANDRE"**

Aus **100% Polyester** • Elastischer Gürtel für besonders angenehmen Tragekomfort • 38 mm breit • **Farbe schwarz**

Art.-Nr.	Länge cm
E 602 5689	70
E 602 5690	80
E 602 5691	90
E 602 5692	100
E 602 5693	110
E 602 5694	120
E 602 5695	130
E 602 5696	140



16,<sup>30</sup>

€/Stück | Pg. 377

**Koppeln "DIETMAR"**

40 mm breit • Aus Rindleder • Kombigerbung • Feuchtigkeitsresistent • Durchgefärbt • **Farbe schwarz**

Weitere Längen auf Anfrage!

Art.-Nr.	Länge cm
E 980 462	70
E 980 463	80
E 980 464	90
E 980 465	100
E 980 466	110



19,<sup>95</sup>

€/Stück | Pg. 377

**FHB®**

**Ledergürtel "CARSTEN"**

Doppeldornschnalle 40 mm breit • Aus Rindleder • Kombigerbung • durchgefärbt • **Farbe schwarz**

Weitere Längen auf Anfrage!

Art.-Nr.	Länge cm
E 980 467	70
E 980 468	80
E 980 469	90
E 980 470	100
E 980 471	110



8,<sup>75</sup>

ab €/Stück | Pg. 377

**Koppelschlösser**

Aus Metall • Farbe silber

Art.-Nr.	für Beruf	EUR/Stück Pg. 377
E 980 472	Maurer	9,90
E 980 473	Zimmermann	9,90
E 980 474	Dachdecker	9,90
E 980 475	Neutral	8,75



9,<sup>40</sup>

€/Stück | Pg. 377

**Hammerketten "JASPER"**

Aus Metall • Dreifach-Kette • **Schwere Ausführung** • Gesamtlänge 42 cm

Art.-Nr.	Farbe
E 980 480	silber

12,<sup>90</sup>

€/Stück | Pg. 377

**Hammerhalter mit Messertasche "KARLO"**

Rückseite aus kräftigem Rindleder • Vorderseite aus Vollrindleder • Mit integrierter Messertasche • 5-fach genietet • Maße 10 x 20,5 x 7 cm (B x H x T)

Art.-Nr.	Farbe
E 602 5715	schwarz



6,<sup>25</sup>

ab €/Stück | Pg. 377

**Messertaschen "TRISTAN + HENRIK"**

Rückseite **kräftiges Rindleder** • Vorderseite Vollrindleder • **5-fach genietet** • **Farbe schwarz**

Art.-Nr.	Abb.	Maße cm	EUR/Stück Pg. 377
E 980 478	1	6 x 19,5 x 3	6,25
E 980 479	2	5,5 x 27,5 x 3	7,30



16,<sup>70</sup>

ab €/Stück | Pg. 377

**Nageltaschen "HARTWIG + GOTTFRIED"**

Aus **Vollrindleder** • Taschenseiten genäht • Dehnbares Innenfach • Klappe verschließbar mit Druckknopf • **E 602 5713** mit 2 integrierten Innenfächern

Art.-Nr.	Abb.	Maße cm	EUR/Stück Pg. 377
E 602 5714	1	15 x 17 x 1,5	16,70
E 602 5713	2	15 x 17 x 2,5	19,40



9,<sup>95</sup>

ab €/Stück | Pg. 377

**Nageltaschen "FRANZ + LUKAS"**

Material **Vollrindleder** • Innenseite mit **Ecknahtschutz** • Nähtenden abgenietet • **E 980 482** mit eingeniетem Innenfach • 18 x 12 x 0,5 cm (B x H x T)

Art.-Nr.	Abb.	Ausführung	EUR/Stück Pg. 377
E 980 481	1	einfach	9,95
E 980 482	2	doppelt	15,80

## 2 Forstschutzbekleidung



### Warnschutz-Stretch-Jacken, zweifarbig

Nach EN ISO 20471, Klasse 3 • Aus elastischem Material 90% Polyester/10% Elasthan, 215 g/m<sup>2</sup>  
 • Robuste Ganzjahresjacke mit **atmungsaktivem Netzfutter** • Atmungsaktiv und windabweisend  
 • Segmentierter Reflexstreifen inkl. Schulter-Reflexstreifen • Verstellbarer Ärmelabschluss mit innenliegendem elastischem Armbündchen und verstellbarer Bund mit Kordelzug • Mit 3 Reißverschluss-Außentaschen und 1 Reißverschluss-Innentasche • **Farbe leuchtorange / grau**

**122,00**  
 €/Stück | Pg. 340

EN ISO 20471



**wofex**

Art.-Nr.	Größe
E 641 3488	S
E 641 3489	M
E 641 3490	L
E 641 3491	XL
E 641 3492	2XL
E 641 3493	3XL
E 641 3494	4XL



2

### Stretch-Schnittschutz-Bundhosen

Nach EN ISO 20471 KL 2, EN ISO 11393-2:2019 Form A, Klasse 1, FPA-anerkannt "Profi" • Material aus 30% Coolmax®/54% Polyester/16% Lycra® Elasthan • 7-lagen **Schnittschutz** • Material elastisch, wasser- und schmutzabweisend • 2 Seitentaschen und Gesäßtasche mit Reißverschluss • Hinterseite der Hosenbeine mit einem Reißverschluss zur Belüftung • Mit Gürtelschlaufen und Knöpfe für Hosenträger • Bund der Hinterhose erhöht, körperformangepasst und luftdurchlässig • Beinenden aus wasserdichtem, robustem Gewebe • **Farbe leuchtorange/grau**



**188,00**  
 €/Stück | Pg. 340

**wofex**

Art.-Nr.	Größe
E 405 491	46/48
E 405 492	50/52
E 405 493	54/56
E 405 494	58/60
E 405 495	62/64
E 405 496	66/68



### Forst-Kopfschutzkombination

Industrie-Kopfschutzkombination

- **Schutzhelm G3000M**, orange (mit Ratschensystem): Schützt den Mitarbeiter z. B. vor herabfallenden Ästen
- **Gesichtsschutz Nylongitter 5B** (Polyamid): Nach EN 1731. Hält z. B. peitschende Äste und herumfliegende Sägespäne ab
- **Kapsel-Gehörschutz H510P3E orange**: Dämmt den Lärm und schützt somit vor irreparablen Gehörschäden



**73,90**  
 €/Stück | Pg. 349

**3M**

Art.-Nr.	Dämmwert dB(A)	Farbe
E 974 260	SNR 28	orange-schwarz

### Forstschutz-Multisystem "G 500"

Nach EN 89/686/EWG - Kopfhalterung untersucht vom FIOH, Finnish Institute of Occupational Health, (Prüfstellnummer 0403) • Aus UV-stabilisiertem ABS-Kunststoff  
 • Frontplatte mit Belüftungsschlitzen • Robustes Design • Mit zusätzlicher Kabelhalterung  
 • Ratschensystem mit ergonomischem Nackenpolster • 8 Positionen zur Kopfgrößeneinstellung und 3 Positionen zur Höheneinstellung • Kombination bestehend aus:

- Kopfhalterung G 500
- Kapsel-Gehörschützer H510P3E
- Visier 5C nach EN 1731:2006

Ideal für Arbeiten bei Frei- und Kantenschneiden mit Motorgeräten



**79,50**  
 €/Stück | Pg. 349

**3M**

Art.-Nr.	Dämmwert dB(A)	Farbe
E 974 261	26.0	orange/schwarz



## Forstschutz-Stretch-Bundhosen "Forest Jack Red"

Nach EN 381, Klasse 1, Form A • Aus 92% Polyester, 8% Elasthan, wasser- und schmutzabweisend • Mit 6-lagiger Kwf-geprüfter Schnittschutzeinlage • Knieverstärkung aus Stretch-CORDURA®-Besatz, Reißverschluss-Seitentaschen, Reißverschluss-Gesäßtasche • Oberschenkeltasche links mit Patte verschließbar • Werkzeug-/Maßstabtasche rechts mit zwei Stiffächern • Hinterhosen-Bund erhöht, Körperkonform und luftdurchlässig • Hosenbeine auf der Rückseite mit einem Reißverschluss zur Belüftung sowie auffällige Reflexelemente im Wadenbereich und Scheuerschutz an den Hosenbeinnenseiten • Mit Zeckenschutz unten am inneren Hosenbein • Inkl. Gürtelschlaufen und Knöpfe für Hosenträger • Farbe rot/anthrazit/leuchtgelb



**152,00**

€/Stück | Pg. 340

**wofex**

Art.-Nr.	Größe
E 641 3566	42/44
E 641 3567	46/48
E 641 3568	50/52
E 641 3569	54/56
E 641 3570	58/60
E 641 3571	62/64
E 641 3572	66/68



## Forst-Shirts "Forest Jack Red Stretch"

Langarm T-Shirt aus 100% Polyester • **Atmungsaktiv** und **feuchtigkeitsregulierend** • Reißverschluss bis zum Kragen • Tasche mit Reißverschluss auf linker Brustseite • Farbe leuchtgelb/rot/grau



**30,00**

€/Stück | Pg. 340

**wofex**

Art.-Nr.	Größe
E 641 3558	XS
E 641 3559	S
E 641 3560	M
E 641 3561	L
E 641 3562	XL
E 641 3563	2XL
E 641 3564	3XL
E 641 3565	4XL



2

## Softshell-Jacken "Forest Jack Red"

Material 100% Polyester mit TPU Membrane, Innenfutter: 100% Polyester-Fleece • **Wasserabweisend, atmungsaktiv, winddicht** • Zwei Seitentaschen und eine vertikale Brusttasche mit Reißverschluss • Lasche mit stabilem Metallring unter der rechten Brustseite • Mit links aufgesetzter Brusttasche - mit Patte durch Klettverschluss verschließbar • Zusätzliche Tasche am linken Oberarm durch Reißverschluss verschließbar • Frontreißverschluss mit Kinnschutz • Mit **Ärmelweitenverstellung** mittels Klettverschluss und Kordelzug im Saum • Leicht verlängertes Rückenteil • Farbe leuchtgelb/rot/grau

**60,00**

€/Stück | Pg. 340

**wofex**

Art.-Nr.	Größe
E 602 2564	XS
E 602 2565	S
E 602 2566	M
E 602 2567	L
E 602 2568	XL
E 602 2569	2XL
E 602 2570	3XL
E 602 2571	4XL



## Erste-Hilfe-Waldarbeiter-Set

Praktische **Reißverschluss tasche** aus beschichtetem Nylongewebe • Passt durch geringe Abmessungen in nahezu jede Arbeitskleidung • Robust, leicht und geschmeidig • Mit Siebdruckbeschriftung • Inhalt: 2 aluderm®-Verbandpäckchen (groß) und 10 aluderm®-Fingerverbände, alubedampft (18 x 2 cm) • Farbe orange

Zur unmittelbaren Selbstversorgung von Verletzungen im Forstbereich



**6,15**

€/Stück | Pg. 341

**SCHINGEN**  
PROTECTING LIFE

Art.-Nr.	Abmessungen mm
E 972 296	150 x 110



## Grobstrickhandschuhe "Forster"

Aus 100 % Polyester (Terry) • **Gefahrenkategorie II** - Schutz bei mittleren Risiken • Nach EN 388 und EN 511 • Nahtloser Grobstrick/7G • Mit Latex-Innenhandbeschichtung • Geschumpft • Doppelt beschichtet an den Fingern, dadurch besonders abriebbeständig • **Wasserabweisende Innenhandfläche** • Mit Schlingenplüsch innen, dadurch guter Kälteschutz bis max. -30 °C • Hohe Griff- und Rutschsicherheit • Farbe schwarz/neongelb/blau

**Anwendung:** Leichte bis mittlere Arbeiten aller Art bei Kälteeinwirkung, Montage, Garten- und Landschaftsbau, Baugewerbe, Handwerk, Abfallwirtschaft, Kühlhäuser etc.



**3,34**

€/Paar | Pg. 340

**STRONG**  
HAND®

Art.-Nr.	Größe	VE Paar/Karton
E 602 4901	9	12/120
E 602 4902	10	12/120
E 602 4903	11	12/120



X 2 X

2142X



**152,00**

€/Paar | Pg. 341

### Schnittschutz-Lederstiefel

Nach EN ISO 17249:2007 Klasse 2 und EN ISO 20345:2011 • Mit Stahlkappe und -sohle S3  
 • Obermaterial aus robustem und wasserbeständigem **Rindvollleder** • Wasserabweisend  
 • Schnittschutzeinlage **Schnittschutzklasse 2** • Rutschhemmende 2-Komponentensohle  
 • kwf Standard • **Farbe schwarz/rot**



**wallex**

Art.-Nr.	Größe
E 198 3144	39
E 198 3145	40
E 198 3146	41
E 198 3147	42
E 198 3148	43
E 198 3149	44
E 198 3150	45
E 198 3151	46
E 198 3152	47

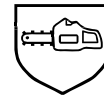

### Forstsicherheitsstiefel "Arborist GTX"

Nach EN ISO 17249 • S3 CI/Schutzniveau 2 - Schutz gegen Schnitte von handgeführten  
**Kettensägen (24m/sek)/SRC, Form C** • Mit **Stahlkappe** und **Stahlzwischensohle** • Ober-  
 material aus Waterproof-Rindleder • Futtermaterial: **GORE-TEX® Performance Comfort**  
**Footwear** • Grobstollige PU/PU Sohle **HERCULES** • PU-Spitzenschutz • Ganzflächige Ein-  
 legesohle **ESD PRO black** • Mit geschlossener, gepolsterter Lasche • Antistatische Softvlies-  
 Brandsohle • **Farbe schwarz**



Auf Anfrage auch ab  
 Gr. 38 und bis Gr. 48  
 lieferbar

**ELTEN**

Art.-Nr.	Größe
E 644 6168	40
E 644 6169	41
E 644 6170	42
E 644 6171	43
E 644 6172	44
E 644 6173	45
E 644 6174	46



**203,00**

€/Paar | Pg. 578

### Forst-Gummistiefel SB E SRA "Ulme"

Nach EN ISO 20345 SB E SRA • EN ISO 17249 • Klasse 3 • FPA-anerkannt • Mit **Stahlkappe**  
 • Schnittschutzeinlage • Laufsohle aus ölbeständigem **Nitrilgummi** • Verstärkter, stabiler Fersen-  
 schutz • Schaft aus **100% Naturkautschuk** • Großzügig bemessene Passform • Optimaler Schutz  
 vor Verletzungen durch Kettensägen • Futter **100% Baumwolle** • Schafthöhe: ca. 37 cm • Weite:  
 extra breit • **Farbe orange/oliv**



**121,00**

€/Paar | Pg. 340

**feldmann**  
 ... einfach sicher!

Art.-Nr.	Größe
E 601 9065	40
E 601 9064	41
E 601 9063	42
E 601 9062	43
E 601 9061	44
E 601 9060	45
E 601 9059	46
E 601 9058	47

# Normen „Schweißerschutz-Bekleidung“



EN ISO 11611:2015

## DIN EN ISO 11611:2015 Schutzkleidung für Schweißen und verwandte Verfahren

### Anwendungsbereich

Diese Norm legt Prüfverfahren und Leistungsanforderungen zur Schutzkleidung für Personen beim Schweißen sowie bei verwandten Verfahren mit vergleichbaren Risiken fest. Diese Kleidung schützt den Träger gegen kleine geschmolzene Metallspritzer, gegen kurzzeitigen Kontakt mit Flammen sowie gegen Strahlungswärme aus dem Lichtbogen. Schweißerschutzkleidung selbst schützt nicht gegen Körperdurchströmung.

### Der Codebuchstabe A im Piktogramm

Beflammung von Materialien und Nähten nach EN 15025

A1: Flächenbeflammung 10 Sekunden

A2: Kantenbeflammung 10 Sekunden

### Klassifizierung

**Klasse 1** (niedrige Klasse) bietet Schutz gegen weniger gefährdende Schweißverfahren und Arbeitsplatzsituationen mit weniger Schweißspritzern und niedrigerer Strahlungswärme. Beständigkeit gegenüber Metalltropfen bis zu einer Temperaturerhöhung um

40° K auf der Probenrückseite: 15 bis 24 Tropfen und Wärmedurchgangsindex RHTI > 7 s (für 24 °C).

**Klasse 2** (höhere Klasse) bietet Schutz gegen stärker gefährdende Schweißverfahren und Arbeitsplatzsituationen mit mehr Schweißspritzern und stärkerer Strahlungswärme. Beständigkeit gegenüber Metalltropfen bis zu einer Temperaturerhöhung um 40° K auf der Probenrückseite: > 25 Tropfen und Wärmedurchgangsindex RHTI > 16 s (für 24 °C).

### Einsatzgebiete

#### Klasse 1 – bezogen auf das Verfahren

Manuelle Schweißtechniken mit Bildung von Schweißspritzern und Metalltropfen:

- Gasschmelzschweißen
- WIG-Schweißen
- MIG-Schweißen (mit Schwachstrom)
- Mikroplasma-schweißen
- Hartlöten
- Punktschweißen
- MMA-Schweißen (mit einer rutil-umhüllten Elektrode)

#### Klasse 1 – bezogen auf die Umgebungsbedingungen

Betrieb von Maschinen, z.B.:

- ⇒ Sauerstoffschneidemaschinen
- ⇒ Plasmaschneidemaschinen
- ⇒ Widerstands-Schweißmaschinen
- ⇒ Maschinen für thermisches Sprühschweißen
- ⇒ Werkbankschweißen

#### Klasse 2 – bezogen auf das Verfahren

Manuelle Schweißtechniken mit erheblicher Bildung von Schweißspritzern und Metalltropfen:

- MMA-Schweißen (mit basischen oder cellulose-umhüllten Elektrode)
- MAG-Schweißen (mit CO<sub>2</sub> oder Mischgasen)
- MIG Schweißen (mit Starkstrom)
- selbstschützendes Fülldraht-Lichtbogenschweißen
- Plasmaschweißen
- Fugenhobeln
- Sauerstoffschneiden
- thermisches Sprühschweißen

#### Klasse 2 – bezogen auf die Umgebungsbedingungen

- enge Räume
- Überkopfschweißen oder -schneiden oder Arbeiten in vergleichbaren Zwangshaltungen



EN ISO 11612:2015  
A B C D E F

## DIN EN ISO 11612:2015 Schutzkleidung zum Schutz gegen Hitze und Flammen

### Anwendungsbereich

Mit dieser Norm werden Leistungsanforderungen an Kleidung festgelegt, die aus flexiblen Materialien besteht und zum Schutz des Körpers, ausgenommen der Hände und Füße, von Personen gegen Hitze und/oder Flammen vorgesehen ist. Die Leistungsanforderungen gelten für Kleidung, die für einen weiten Bereich von Anwendungen vorgesehen ist, bei der es zur begrenzten Flammausbreitung kommen kann oder bei der der Träger Strahlungswärme, konvektiver Hitze oder Kontaktwärme oder Spritzern geschmolzenen Materials ausgesetzt ist.

### Codebuchstaben

Die Codebuchstaben mit der erfüllten Klasse sind anzugeben. Je höher die Klasse, umso höher ist der gewährleistete Schutz.

### Klassifizierung

#### Codebuchstabe A: Beflammung von Materialien und Nähten nach EN 15025

A1: Flächenbeflammung 10 Sekunden

A2: Kantenbeflammung 10 Sekunden

#### Codebuchstabe B: Schutz gegen konvektive Wärme (ISO 9151)

Definierte Beflammung der Oberseite des Materials, wobei festgestellt wird, wie lange es dauert, bis die Temperatur an der Rückseite um 24 °C gestiegen ist (= Verbrennung 2. Grades). B1 bis B3.

#### Codebuchstabe C: Schutz gegen Strahlungswärme (ISO 6942 Verfahren B)

Festgestellt wird, wie lange es dauert, bis eine Verbrennung 2. Grades entsteht, wenn das Material einer Wärmestrahlung von 20 kW/m<sup>2</sup> ausgesetzt wird. C1 bis C4.

#### Codebuchstabe D: Schutz gegen flüssige Aluminiumspritzer (ISO 9185)

Die Mindestmenge des flüssigen Aluminiums wird auf das Material ausgegossen. Nach vier aufeinander folgenden Testversuchen darf ein PVC-Film (simulierte Haut) an der Unterseite keine Schäden aufweisen. D1 bis D3.

#### Codebuchstabe E: Schutz gegen flüssige Eisenspritzer (ISO 9185)

Die Mindestmenge des flüssigen Eisens wird auf das Material ausgegossen. Nach vier aufeinander folgenden Testversuchen darf ein PVC-Film (simulierte Haut) an der Unterseite keine Schäden aufweisen. E1 bis E3.

#### Codebuchstabe F: Kontaktwärme (ISO 12127)

Prüfung zum Schutz gegen Kontaktwärme bei einer Temperatur von 250 °C. F1 bis F3.

### Einsatzgebiete

Die Kleidung ist nicht für den Einsatz bei ständigen Flexarbeiten geeignet.



## 2 Schweißer-Bekleidung



**61,00**

ab €/Stück | Pg. 362

### Schweißer-Arbeitsjacken "Weld Shield"

Aus 84% Baumwolle/15% Polyester/1% Carbonfaser, antistatische Fasern, Flächengewicht ca. 365 g/m<sup>2</sup> • Frontverschluss mit verdeckten Druckknöpfen • 2 Brusttaschen mit Patten  
• 1 Handytasche rechts • 2 aufgesetzte Seitentaschen mit Patten



grau/schwarz Art.-Nr.	kornblau/schwarz Art.-Nr.	Größe	EUR/Stück Pg. 362
E 198 3154	E 198 3166	42	61,00
E 198 3155	E 198 3167	44	61,00
E 198 3156	E 198 3168	46	61,00
E 198 3157	E 198 3169	48	61,00
E 198 3158	E 198 3170	50	61,00
E 198 3159	E 198 3171	52	61,00
E 198 3160	E 198 3172	54	61,00
E 198 3161	E 198 3173	56	67,00
E 198 3162	E 198 3174	58	67,00
E 198 3163	E 198 3175	60	67,00
E 198 3164	E 198 3176	62	67,00
E 198 3165	E 198 3177	64	67,00

### Schweißer-Bundhosen "Weld Shield"

Aus 84% Baumwolle/15% Polyester/1% Carbonfaser, antistatische Fasern, Flächengewicht ca. 365 g/m<sup>2</sup> • Bund und Hosenschlitz mit Annähknöpfen zu verschließen • Bund mit 7 Gürtelschlaufen • Gummizug im Bund • 2 senkrechte, vordere Eingriffstaschen mit Druckknopf  
• 1 Oberschenkeltasche mit Patte links • 1 Maßstabtasche mit Patte rechts • 2 Gesäßtaschen mit Patten

**57,00**

ab €/Stück | Pg. 362



grau/schwarz Art.-Nr.	kornblau/schwarz Art.-Nr.	Größe	EUR/Stück Pg. 362
E 198 3178	E 198 3190	42	57,00
E 198 3179	E 198 3191	44	57,00
E 198 3180	E 198 3192	46	57,00
E 198 3181	E 198 3193	48	57,00
E 198 3182	E 198 3194	50	57,00
E 198 3183	E 198 3195	52	57,00
E 198 3184	E 198 3196	54	57,00
E 198 3185	E 198 3197	56	62,50
E 198 3186	E 198 3198	58	62,50
E 198 3187	E 198 3199	60	62,50
E 198 3188	E 198 3200	62	62,50
E 198 3189	E 198 3201	64	62,50

### Schweißer-Latzhosen "Weld Shield"

Aus 84% Baumwolle/15% Polyester/1% Carbonfaser, antistatische Fasern, Flächengewicht ca. 365 g/m<sup>2</sup> • Bundweitenverstellung durch Annähknöpfe • Hosenschlitz mit Annähknöpfen  
• Gummizug im Bund • 2 Sicherheitsschnallen an den Trägern • Träger mit elastischem Gummibandeinsatz • Latztasche mit Patte • 2 senkrechte vordere Eingriffstaschen mit Druckknopf  
• 1 Oberschenkeltasche mit Patte links • 1 Maßstabtasche mit Patte rechts • 2 Gesäßtaschen mit Patten

**72,50**

ab €/Stück | Pg. 362



grau/schwarz Art.-Nr.	kornblau/schwarz Art.-Nr.	Größe	EUR/Stück Pg. 362
E 198 3202	E 198 3214	42	72,50
E 198 3203	E 198 3215	44	72,50
E 198 3204	E 198 3216	46	72,50
E 198 3205	E 198 3217	48	72,50
E 198 3206	E 198 3218	50	72,50
E 198 3207	E 198 3219	52	72,50
E 198 3208	E 198 3220	54	72,50
E 198 3209	E 198 3221	56	80,00
E 198 3210	E 198 3222	58	80,00
E 198 3211	E 198 3223	60	80,00
E 198 3212	E 198 3224	62	80,00
E 198 3213	E 198 3225	64	80,00



## Schweißer-Lederjacken

Zertifiziert nach EN ISO 11611:2015, Klasse 2 A1+A2, TÜV BP 60126846 0001 und TÜV 21285003 001 • Aus langlebigem und geschmeidigem Spalt-Rindleder (aus der Seite hergestellt) • **Hitze- und feuerbeständig** • Ledernähte mit Doppelkettenstich aus extrem hitzebeständigem, 5-fachem KEVLAR®-Garn vernäht • Alle Spannungspunkte genietet oder mit doppeltem Leder verstärkt • Alle Druckknöpfe zur Sicherheit **stromisoliert** • Kragen gefüttert mit hautfreundlichem und schweißaufnehmendem Baumwollsatın • Schulter und obere Ärmel gefüttert • **Farbe Lava Brown™**

148,<sup>00</sup>

ab €/Stück | Pg. 340



WELDAS®



Art.-Nr.	Größe	Oberweite cm	Länge cm	EUR/Stück Pg. 340
E 977 370	M	100	76	148,00
E 977 371	L	112	81	158,00
E 977 372	XL	124	86	169,00
E 977 373	2XL	136	91	187,00
E 977 200	3XL	148	96	217,00
E 977 201	4XL	160	96	227,80

## Schürzen für Sigma-Jacken

Zertifiziert nach EN ISO 11611:2015, Klasse 2 A1+A2, TÜV BP 60126846 0001 und TÜV 21285003 001 • Rindspaltleder aus der Seite, A-Qualität • Lederdicke minimum 1 mm • Ledernähte mit Doppelkettenstich aus extrem hitzebeständigem 5-fachem KEVLAR®-Garn vernäht

24,<sup>60</sup>

ab €/Stück | Pg. 340

WELDAS®



Art.-Nr.	Länge cm	EUR/Stück Pg. 340
E 198 4901	51	24,60
E 198 4902	71	34,75
E 198 4903	91	51,10
E 198 4904	120	84,20

## Sigma-Jacken

Zertifiziert nach EN ISO 11611:2015, Klasse 2 A1+A2, TÜV BP 60126846 0001 und TÜV 21285003 001 • Aus langlebigem und geschmeidigem Spalt-Rindleder (aus der Seite hergestellt) • **Hitze- und feuerbeständig** • Ledernähte mit Doppelkettenstich aus extrem hitzebeständigem, 5-fachem KEVLAR®-Garn vernäht • **Offener Rücken** • Alle Spannungspunkte genietet oder mit doppeltem Leder verstärkt • Alle Druckknöpfe zur Sicherheit **stromisoliert** • Kragen gefüttert mit hautfreundlichem und schweißaufnehmendem Baumwollsatın • **Farbe Lava Brown™**

90,<sup>70</sup>

ab €/Stück | Pg. 340



WELDAS®



Art.-Nr.	Größe	Oberweite cm	EUR/Stück Pg. 340
E 198 4896	M	100	90,70
E 198 4897	L	112	90,70
E 198 4898	XL	124	90,70
E 198 4899	2XL	136	99,90
E 198 4900	3XL	148	109,65

## Schweißer-Latzhosen

Zertifiziert nach EN ISO 11611:2015, Klasse 2 A1+A2, TÜV BP 60126846 0001 und TÜV 21285003 001 • Aus langlebigem und geschmeidigem Spalt-Rindleder (aus der Seite hergestellt) • **Hitze- und feuerbeständig** • Ledernähte mit Doppelkettenstich aus extrem hitzebeständigem 5-fachem KEVLAR®-Garn vernäht • Alle Spannungspunkte genietet oder mit doppeltem Leder verstärkt • Alle Druckknöpfe zur Sicherheit **stromisoliert** • **Farbe Lava Brown™**

183,<sup>80</sup>

ab €/Stück | Pg. 340

WELDAS®



Art.-Nr.	Größe	Länge cm	EUR/Stück Pg. 340
E 198 4890	M	136	183,80
E 198 4889	L	140	183,80
E 198 4891	XL	144	183,80
E 198 4892	2XL	148	201,65
E 198 4893	3XL	152	220,25
E 198 4894	4XL	156	236,85

## 2 Schweißer-Lederbekleidung

### Lederärmel

Zertifiziert nach EN ISO 11611:2015, Klasse 2/A1+A2, TÜV BP 60126846 0001 und TÜV 21285003 001 • Aus langlebigem und geschmeidigem Spalt-Rindleder (aus der Seite hergestellt) • **Hitze- und feuerbeständig** • Ledernähte mit Doppelkettenstich aus extrem hitzebeständigem, 5-fachem KEVLAR®-Garn vernäht • Alle Spannungspunkte genietet oder mit doppeltem Leder verstärkt • **Farbe Lava Brown™**

**51,<sup>30</sup>**

€/Paar | Pg. 340



WELDAS®



Art.-Nr.	Länge cm
E 977 375	58

### Beinschürze

Zertifiziert nach EN ISO 11611:2015, Klasse 2 A1+A2, TÜV BP 60126846 0001 und TÜV 21285003 001 • Aus langlebigem und geschmeidigem Spalt-Rindleder (aus der Seite hergestellt) • **Hitze- und feuerbeständig** • Ledernähte mit Doppelkettenstich aus extrem hitzebeständigem, 5-fachem KEVLAR®-Garn vernäht • Alle Spannungspunkte genietet oder mit doppeltem Leder verstärkt • **Farbe Lava Brown™**

**78,<sup>95</sup>**

€/Stück | Pg. 340



WELDAS®



Art.-Nr.	Länge cm
E 198 4895	122

### Lederschürzen

Zertifiziert nach EN ISO 11611:2015, Klasse 2 A1+A2, TÜV BP 60126846 0001 und TÜV 21285003 001 • Aus langlebigem und geschmeidigem Spalt-Rindleder (aus der Seite hergestellt) • **Hitze- und feuerbeständig** • Ledernähte mit Doppelkettenstich aus extrem hitzebeständigem 5-fachem KEVLAR®-Garn vernäht • Alle Spannungspunkte genietet oder mit doppeltem Leder verstärkt • **Farbe Lava Brown™**



**32,<sup>40</sup>**

ab €/Stück | Pg. 340

WELDAS®



Art.-Nr.	Größe cm	EUR/Stück Pg. 340
E 977 202	60 x 60	32,40
E 977 203	91 x 60	49,20
E 977 390	107 x 60	57,00
E 977 391	122 x 60	64,10
E 977 392	107 x 80	79,00
E 977 393	122 x 80	99,30

### Leder-Gamaschen

Zertifiziert nach EN ISO 11611:2015, Klasse 2 A1+A2, TÜV BP 60126846 0001 und TÜV 21285003 001 • Aus langlebigem und geschmeidigem Spalt-Rindleder (aus der Seite hergestellt) • **Hitze- und feuerbeständig** • Ledernähte mit Doppelkettenstich aus extrem hitzebeständigem, 5-fachem KEVLAR®-Garn vernäht • Alle Spannungspunkte genietet oder mit doppeltem Leder verstärkt • **Farbe Lava Brown™**

**25,<sup>75</sup>**

ab €/Paar | Pg. 340



WELDAS®



Art.-Nr.	Länge cm	EUR/Pair Pg. 340
E 977 376	15	25,75
E 977 377	36	59,00

## Schweißer-Jacken "Arc-Knight®"

Zertifiziert nach EN ISO 11611:2015 CLASS 2/A1+A2, TÜV BP 60122567 0001 und TÜV 21260757 003 • Aus flammenresistenter Baumwolle, ca. 520 g/m<sup>2</sup> mit Rindspaltleder-Verstärkungen für schwere Arbeiten • Hoher Tragekomfort und flexibel • Handgelenk mit Doppelschließung • Farbe grau/schwarz



**88,90**

ab €/Stück | Pg. 340



WELDAS®

Art.-Nr.	Größe	EUR/Stück Pg. 340
E 640 8971	M	88,90
E 640 8972	L	97,10
E 640 8973	XL	105,10
E 640 8974	2XL	118,95
E 640 8975	3XL	127,20

## Schweißer-Latzhosen "Arc-Knight®"

Zertifiziert nach EN ISO 11611:2015 CLASS 2/A1+A2, TÜV BP 60122567 0001 und TÜV 21260757 003 • Aus flammenresistenter Baumwolle, ca. 520 g/m<sup>2</sup> mit Rindspaltleder-Verstärkungen für schwere Arbeiten • Hoher Tragekomfort und flexibel • Farbe grau/schwarz



**130,80**

ab €/Stück | Pg. 340



WELDAS®

Art.-Nr.	Größe	EUR/Stück Pg. 340
E 640 8976	M	130,80
E 640 8977	L	130,80
E 640 8978	XL	130,80
E 640 8979	2XL	133,60
E 640 8980	3XL	153,05

## Argon-Schweißerhandschuhe

Gefahren-Kategorie II - Schutz bei mittleren Risiken • Nach EN 420 und EN 388 - Schutz gegen mechanische Belastung • Nach EN 12477 - Schutzhandschuh für Schweißer • Aus weichem, naturfarbenem Nappaleder • Mit langer Stulpe aus Chromspaltleder • Sehr feinfühlig

Einsetzbar bei fast allen Entgratungsarbeiten sowie bei groben Arbeiten, z. B. im Bauhandwerk, Handwerk allgemein, Landwirtschaft, Maschinenbau, Montagearbeiten, Metallverarbeitung und Werkstätten • Für Schweißarbeiten, insbesondere Argon-/WIG-Schweißen/Schneiden



**5,25**

€/Paar | Pg. 340

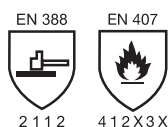

Art.-Nr.	Größe	Länge ca. mm	VE Paar/Karton
E 984 150	10	350	10/120

## Kombi-Schweißerhandschuhe

Gefahren-Kategorie II - Schutz bei mittleren Risiken • Nach EN 420 und EN 388 - Schutz gegen mechanische Belastung • Nach EN 407 - Schutz gegen thermische Risiken (Hitze und Flammen) • Nach EN 12477 - Schutzhandschuh für Schweißer • Aus Rindernapfenleder mit Handrücken aus Spaltleder

Einsetzbar bei fast allen Schweiß- und Entgratungsarbeiten sowie bei groben Arbeiten, z. B. im Bauhandwerk, Handwerk allgemein, Landwirtschaft, Maschinenbau, Montagearbeiten, Metallverarbeitung und Werkstätten



**5,45**

€/Paar | Pg. 340

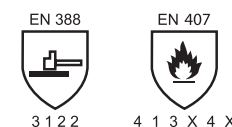

Art.-Nr.	Größe	Länge ca. mm	VE Paar/Karton
E 984 170	10	350	10/120

# 2 Giesserei- und Hüttenbekleidung

## Hitzeschutzhosen

Nach **EN ISO 11612:2015 zertifiziert** • Aramidgewebe, hochvakuum aluminisiert, **ca. 500 g/m<sup>2</sup>** • Sehr weiche und flexible Ausführung zum Einsatz **bis 1000 °C Strahlungshitze** • Mit Bundverschluss aus hitzebeständiger Klette, beidseitig isolierter Druckknopf und Gürtelschlaufen • Hohe **Knickbeständigkeit** und angenehmer **Tragekomfort** • Länge: ca. 1000 mm



Zum Einsatz in Gießereien, Hüttenwerken, Glasindustrie - **lieferbar in den Größen 48-70**



**353,00**

ab €/Stück | Pg. 340



EN ISO 11612:2015

Art.-Nr.	Größe	EUR/Stück Pg. 340
E 965 020	52	353,00
E 965 021	54	353,00
E 965 022	56	388,00
E 965 023	58	388,00



## Hitzeschutzhauben

Aus **Aramidgewebe, hochvakuum aluminisiert, ca. 500 g/m<sup>2</sup>**, sehr weiche und flexible Ausführung zum Einsatz **bis 1000 °C Strahlungshitze** • Mit **Hals- und Nackenschutz**, Aufhängung und Aluminium-Rahmen für Weitwinkelscheibe (nicht im Lieferumfang, siehe Zubehör) • Hohe **Knickbeständigkeit** und angenehmer **Tragekomfort**

**168,00**

€/Stück | Pg. 340

Zum Einsatz in Gießereien, Hüttenwerke, Glasindustrie

## Zubehör für Hitzeschutzhauben

Aus Polycarbonat (E 965 042) nach **EN 166 + EN 171** (in Verb. mit EN 366) oder gebogenem Glas (E 965 041) nach **EN 366 • Goldbedampft**, Schutzstufe III • Hohe reflektierende Wirkung und UV-Schutz • **Maße: 10 x 22 cm, passend für Alurahmen**



EN ISO 11612:2015

Art.-Nr.	Ausführung	EUR/Stück Pg. 340
E 965 040	Hitzeschutzhaube	168,00
E 965 041	Verbundglas, goldbedampft, gebogen	87,50
E 965 042	Polycarbonat-Scheibe 10 x 22 cm, goldbedampft	19,50

## Hitzeschutz-Gamaschen

Nach **EN ISO 11612:2015 zertifiziert** • Aramidgewebe, hochvakuum aluminisiert, **ca. 370g/m<sup>2</sup>**, formstabile Ausführung zum Einsatz **bis 1000 °C Strahlungshitze** • 3 Verschlüsse, 3 Klettstreifen quer und 1 Veloursstreifen längs, 1 konischer Schaft pro Gamasche

### Technische Details:

- Schaftumfang: 42,5 - 51,5 cm
- Schaftverschluss durch Klett
- Schafthöhe: 35 cm (40 cm auf Anfrage)
- Einheitsgrößen passend für alle Schuhgrößen
- Auch lieferbar für schmale Waden (Schaftumfang: 36,5 - 45,5 cm)

Zum Einsatz in Gießereien, Hüttenwerke, Glasindustrie

**141,00**

€/Paar | Pg. 340



EN ISO 11612:2015

Art.-Nr.	Ausführung
E 965 030	Aramid/Alu

**Hitzeschutzjacken**

Nach EN ISO 11612:2015 zertifiziert • Aramidgewebe, hochvakuum aluminisiert, ca. 500 g/m<sup>2</sup>, sehr weiche und flexible Ausführung zum Einsatz bis zu 1000 °C **Strahlungshitze** • Mit Stehkragen, hitzebeständigem Klettverschluss und beidseitig isoliertem Druckknopf • Hohe **Knickbeständigkeit** und angenehmer **Tragekomfort** • Länge ca. 800 mm



Zum Einsatz in Gießereien, Hüttenwerken, Glasindustrie - lieferbar in den Größen 48-70



**346,00**

ab €/Stück | Pg. 340



Art.-Nr.	Größe	EUR/Stück Pg. 340
E 965 000	52	346,00
E 965 001	54	346,00
E 965 002	56	381,00
E 965 003	58	381,00



Auf Anfrage in weiteren Größen von 48 bis 70 lieferbar



**Hitzeschutzmäntel**

Nach EN ISO 11612:2015 zertifiziert • Aramidgewebe, hochvakuum aluminisiert, ca. 500 g/m<sup>2</sup>, sehr weiche und flexible Ausführung zum Einsatz bis zu 1000 °C **Strahlungshitze** • Mit Stehkragen, hitzebeständigem Klettverschluss und beidseitig isoliertem Druckknopf • Hohe **Knickbeständigkeit** und angenehmer **Tragekomfort** • Länge: ca. 1200 mm

**418,00**

ab €/Stück | Pg. 340



Art.-Nr.	Größe	EUR/Stück Pg. 340
E 965 010	52	418,00
E 965 011	54	418,00
E 965 012	56	460,00
E 965 013	58	460,00



Zum Einsatz in Gießereien, Hüttenwerken, Glasindustrie - lieferbar in den Größen 48-70

# Multinorm-Bekleidung



## EN 13034 TYP 6

### Schutzbekleidung gegen flüssige Chemikalien

Die Norm legt die Mindestanforderungen an Chemikalienschutzanzüge zum begrenzten Einsatz (Typ 6) fest. Sie bietet eingeschränkten Schutz gegen die Einwirkung von flüssigen Aerosolen, Sprays und leichten Spritzern von Chemikalien.



## EN 1149-5 (in Verbindung mit EN 1149-3)

### Elektrostatische Eigenschaften

In explosionsgefährdeten Bereichen dürfen sich Schutzkleidung und Person nicht elektrostatisch aufladen. Sie darf in explosionsgefährdeten Bereichen nicht an- oder abgelegt werden.

Die **EN 1149** legt Prüfordnungen für elektrostatisch ableitfähige Schutzbekleidung zur Vermeidung zündfähiger Entladung fest. Die Bewertung erfolgt nach **EN 1149-3:2001**.



## EN ISO 11612

### Kleidung zum Schutz gegen Hitze und Flammen

#### Parameter:

**Code A BEGRENZTE FLAMMAUSBREITUNG** (A1: Beflammung der Fläche, A2: Beflammung der Kante)

**Code B KONVEKTIVE WÄRME** (Leistungsstufen: B1–B3)

**Code C STRAHLUNGS-WÄRME** (Leistungsstufen: C1–C4)

**Code D FLÜSSIGE ALUMINIUM-SPRITZER** (Leistungsstufen: D1–D3)

**Code E FLÜSSIGE EISEN-SPRITZER** (Leistungsstufen: E1–E3)

**Code F KONTAKTWÄRME** (Leistungsstufen: F1–F3)



## EN ISO 11611

### Schutzkleidung für Schweißen und verwandte Verfahren

#### Klasse 1 (Niedrigere Klasse)

Schützt bei weniger riskanten Schweißarbeiten und Situationen mit wenigen Spritzern und geringer Strahlungshitze.

#### Leistungsanforderung:

Beständigkeit gegen mind. 15 Metalltropfen.  
Wärmedurchgang (Strahlung) RHTI 24  $\geq$  7 Sekunden.

#### Klasse 2 (Höhere Klasse)

Schützt bei Schweißarbeiten in engen Räumen und bei Arbeiten in Zwangshaltungen.

#### Leistungsanforderung:

Beständigkeit gegen mind. 25 Metalltropfen.  
Wärmedurchgang (Strahlung) RHTI 24  $\geq$  16 Sekunden.



## IEC 61482-2

### Schutzkleidung gegen die thermischen Gefahren eines elektrischen Lichtbogens

Die Norm definiert Prüfverfahren für Schutzbekleidung, die in Arbeitssituationen eingesetzt wird, die eine thermische Gefährdung durch elektrische Lichtbögen aufweisen.

Die Bekleidung ist allerdings keine elektrisch isolierende Schutzbekleidung. Eine Schutzwirkung gegen eine elektrische Körperdurchströmung liegt nicht vor.

Prüfklasse	Prüfstrom (kA)	Lichtbogenzeit (ms)
APC1	4	500
APC2	7	500



**KÜBLER PROTECTIQ Jacken "ARC1 PSA 3"**

Nach EN ISO 11612:2015, EN ISO 11611:2015, EN 1149-5, EN 13034:2005, IEC 61482-2 APC=1 und EN ISO 15797 • Aus 47% Modacryl/32% Baumwolle/20% Polyamid/ 1% Antistatische Faser, ca. 320 g/m<sup>2</sup> • Zwei Brusttaschen mit Patte • Zwei Seitentaschen mit Patten und Klette • Abgedeckter Front-Reißverschluss, Blende mit Druckknöpfen und Klette verschließbar • Ergonomisch geschnittene Ärmel mit zusätzlichen Bewegungszonen für mehr Bewegungsfreiheit • Verlängerter Rücken



**231,00**

ab €/Stück | Pg. 301

dunkelblau/anthrazit Art.-Nr.	anthrazit/schwarz Art.-Nr.	Größe	EUR/Stück Pg. 301
E 647 0089	E 647 0100	44	231,00
E 647 0090	E 647 0101	46	231,00
E 647 0091	E 647 0102	48	231,00
E 647 0092	E 647 0103	50	231,00
E 647 0093	E 647 0104	52	231,00
E 647 0094	E 647 0105	54	231,00
E 647 0095	E 647 0106	56	254,00
E 647 0096	E 647 0107	58	254,00
E 647 0097	E 647 0108	60	254,00
E 647 0098	E 647 0109	62	277,00
E 647 0099	E 647 0110	64	300,00

**KÜBLER PROTECTIQ Jacken "ARC2 PSA 3"**

Nach EN ISO 11612:2015, EN ISO 11611:2015, EN 1149-5, EN 13034:2005, IEC 61482-2 APC=2 und EN ISO 15797 • Aus 47% Modacryl/32% Baumwolle/ 20% Polyamid/ 1% Antistatische Faser, ca. 320 g/m<sup>2</sup> • Zwei Brusttaschen mit Patte • Zwei Seitentaschen mit Patten und Klette • Abgedeckter Front-Reißverschluss, Blende mit Druckknöpfen und Klette verschließbar • Ergonomisch geschnittene Ärmel mit zusätzlichen Bewegungszonen für mehr Bewegungsfreiheit • Verlängerter Rücken • Innenfutter rot, Vorder-, Rückenteil und Ärmel doppellagig verarbeitet - links mit EasyBrand-Funktion durch Futteröffnung



**303,00**

ab €/Stück | Pg. 301

dunkelblau/anthrazit Art.-Nr.	anthrazit/schwarz Art.-Nr.	Größe	EUR/Stück Pg. 301
E 647 0111	E 647 0122	44	303,00
E 647 0112	E 647 0123	46	303,00
E 647 0113	E 647 0124	48	303,00
E 647 0114	E 647 0125	50	303,00
E 647 0115	E 647 0126	52	303,00
E 647 0116	E 647 0127	54	303,00
E 647 0117	E 647 0128	56	333,00
E 647 0118	E 647 0129	58	333,00
E 647 0119	E 647 0130	60	333,00
E 647 0120	E 647 0131	62	364,00
E 647 0121	E 647 0132	64	394,00

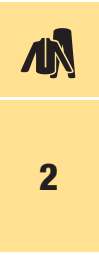

## 2 Multinorm-Bekleidung

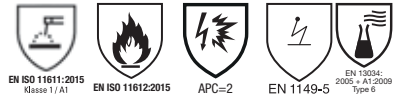

2



### KÜBLER PROTECTIQ Bundhose "ARC2 PSA 3"

Nach EN ISO 11612:2015, EN ISO 11611:2015, EN 1149-5, EN 13034:2005, IEC 61482-2 APC=2, EN ISO 15797 und EN 14404 in Verbindung mit passendem Kübler Knieschutzpolster • Aus 47% Modacryl/32% Baumwolle/20% Polyamid/1% Antistatische Faser, ca. 320 g/m<sup>2</sup> • Futter: 48% Modacryl/34% Baumwolle/17% Polyamid/1% sonstige Fasern (antistatische Fasern), ca. 175 g/m<sup>2</sup> • Ergonomische Linienführung für mehr Bewegungsfreiheit • Zwei Seitentaschen mit Klette • Zwei Gesäßtaschen mit Patte und Klette • Rechts: ergonomisch positionierte, lose Meterstabtasche mit Patte und Klette, zusätzliche Multifunktionstasche • Links: Schenkeltasche mit kombinierter Smartphonetasche • FlexZone: elastischer Bundeinsatz • Von unten befüllbare Knieschutztaschen mit Klette • Vorderhose doppellagig verarbeitet

**255,00**

ab €/Stück | Pg. 301

dunkelblau/anthrazit Art.-Nr.	anthrazit/schwarz Art.-Nr.	Größe	EUR/Stück Pg. 301
E 647 0155	E 647 0166	44	255,00
E 647 0156	E 647 0167	46	255,00
E 647 0157	E 647 0168	48	255,00
E 647 0158	E 647 0169	50	255,00
E 647 0159	E 647 0170	52	255,00
E 647 0160	E 647 0171	54	255,00
E 647 0161	E 647 0172	56	281,00
E 647 0162	E 647 0173	58	281,00
E 647 0163	E 647 0174	60	281,00
E 647 0164	E 647 0175	62	306,00
E 647 0165	E 647 0176	64	332,00

### KÜBLER PROTECTIQ Bundhosen "ARC1 PSA 3"

Nach EN ISO 11612:2015, EN ISO 11611:2015, EN 1149-5, EN 13034:2005, IEC 61482-2 APC=1, EN ISO 15797 und EN 14404 in Verbindung mit passendem Kübler Knieschutzpolster • Aus 47% Modacryl/32% Baumwolle/20% Polyamid/1% Antistatische Faser, ca. 320 g/m<sup>2</sup> • Ergonomische Linienführung für mehr Bewegungsfreiheit • Zwei Seitentaschen mit Klette • Zwei Gesäßtaschen mit Patte und Klette • Rechts: ergonomisch positionierte, lose Meterstabtasche mit Patte und Klette, zusätzliche Multifunktionstasche • Links: Schenkeltasche mit kombinierter Smartphonetasche • FlexZone: elastischer Bundeinsatz • Von unten befüllbare Knieschutztaschen mit Klette

**228,00**

ab €/Stück | Pg. 301



dunkelblau/anthrazit Art.-Nr.	anthrazit/schwarz Art.-Nr.	Größe	EUR/Stück Pg. 301
E 647 0133	E 647 0144	44	228,00
E 647 0134	E 647 0145	46	228,00
E 647 0135	E 647 0146	48	228,00
E 647 0137	E 647 0148	52	228,00
E 647 0136	E 647 0147	50	228,00
E 647 0138	E 647 0149	54	228,00
E 647 0139	E 647 0150	56	251,00
E 647 0140	E 647 0151	58	251,00
E 647 0141	E 647 0152	60	251,00
E 647 0142	E 647 0153	62	273,00
E 647 0143	E 647 0154	64	296,00



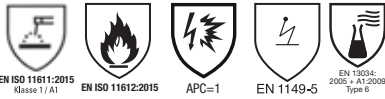

### KÜBLER PROTECTIQ Latzhosen "ARC1 PSA 3"

Nach EN ISO 11612:2015, EN ISO 11611:2015, EN 1149-5, EN 13034:2005, IEC 61482-2 APC=1, EN ISO 15797 und EN 14404 in Verbindung mit passendem Kübler Knieschutzpolster • Aus 47% Modacryl/32% Baumwolle/20% Polyamid/1% Antistatische Faser, ca. 320 g/m<sup>2</sup> • Ergonomische Linienführung für mehr Bewegungsfreiheit • Zwei Seitentaschen mit Klette • Zwei Gesäßtaschen mit Patte und Klette • Rechts: ergonomisch positionierte, lose Meterstabs tasche mit Patte und Klette, zusätzliche Multifunktions tasche • Links: Schenkeltasche mit kombinierter Smartphonetasche • FlexZone: elastischer Bundeinsatz • Von unten befüllbare Knieschutztaschen mit Klette • Latztasche mit Patte und Klette sowie integrierter Stifftasche

dunkelblau/anthrazit Art.-Nr.	anthrazit/schwarz Art.-Nr.	Größe	EUR/Stück Pg. 301
E 647 0177	E 647 0188	44	261,00
E 647 0178	E 647 0189	46	261,00
E 647 0179	E 647 0190	48	261,00
E 647 0180	E 647 0191	50	261,00
E 647 0181	E 647 0192	52	261,00
E 647 0182	E 647 0193	54	261,00
E 647 0183	E 647 0194	56	288,00
E 647 0184	E 647 0195	58	288,00
E 647 0185	E 647 0196	60	288,00
E 647 0186	E 647 0197	62	314,00
E 647 0187	E 647 0198	64	340,00



**261,00**

ab €/Stück | Pg. 301



**293,00**

ab €/Stück | Pg. 301

### KÜBLER PROTECTIQ Latzhosen "ARC2 PSA 3"

Nach EN ISO 11612:2015, EN ISO 11611:2015, EN 1149-5, EN 13034:2005, IEC 61482-2 APC=2, EN ISO 15797 und EN 14404 in Verbindung mit passendem Kübler Knieschutzpolster • Aus 47% Modacryl/32% Baumwolle/20% Polyamid/1% Antistatische Faser, ca. 320 g/m<sup>2</sup> • Futter: 48% Modacryl/34% Baumwolle/17% Polyamid/1% sonstige Fasern (antistatische Fasern), ca. 175 g/m<sup>2</sup> • Ergonomische Linienführung für mehr Bewegungsfreiheit • Zwei Seitentaschen mit Klette • Zwei Gesäßtaschen mit Patte und Klette • Rechts: ergonomisch positionierte, lose Meterstabs tasche mit Patte und Klette, zusätzliche Multifunktions tasche • Links: Schenkeltasche mit kombinierter Smartphonetasche • FlexZone: elastischer Bundeinsatz • Von unten befüllbare Knieschutztaschen mit Klette • Latztasche mit Patte und Klette sowie integrierter Stifftasche • Vorderhose doppel- lagig verarbeitet

dunkelblau/anthrazit Art.-Nr.	anthrazit/schwarz Art.-Nr.	Größe	EUR/Stück Pg. 301
E 647 0199	E 647 0210	44	293,00
E 647 0200	E 647 0211	46	293,00
E 647 0201	E 647 0212	48	293,00
E 647 0202	E 647 0213	50	293,00
E 647 0203	E 647 0214	52	293,00
E 647 0204	E 647 0215	54	293,00
E 647 0205	E 647 0216	56	322,00
E 647 0206	E 647 0217	58	322,00
E 647 0207	E 647 0218	60	322,00
E 647 0208	E 647 0219	62	351,00
E 647 0209	E 647 0220	64	381,00

## 2 Multinorm-Bekleidung

### KÜBLER PROTECTIQ Wetterjacken "ARC1 PSA 3"

Nach EN ISO 11612:2015, EN ISO 11611:2015, EN 1149-5:2008 in Verbindung mit EN 1149-3:2004, EN 13034:2005, IEC 61482-2 APC=1, EN 343:2003+A1:2007+AC:2009 sowie EN 15797 • Aus 48% Modacryl/34% Baumwolle/17% Polyamid/1% Antistatische Faser, ca. 205 g/m<sup>2</sup> • Reflex-Elemente an oberem Rücken und Oberarm • Zwei Brusttaschen mit Patte • Zwei Innentaschen mit Klette • Ergonomisch geschnittene Ärmel mit zusätzlichen Bewegungszonen • Ärmelsaum mit Lasche und Druckknöpfen weitenregulierbar • Verlängerter Rücken

**447,00**

ab €/Stück | Pg. 301



dunkelblau/anthrazit Art.-Nr.	anthrazit/schwarz Art.-Nr.	Größe	EUR/Stück Pg. 301
E 647 0221	E 647 0229	XS	447,00
E 647 0222	E 647 0230	S	447,00
E 647 0223	E 647 0231	M	447,00
E 647 0224	E 647 0232	L	447,00
E 647 0225	E 647 0233	XL	447,00
E 647 0226	E 647 0234	2XL	492,00
E 647 0227	E 647 0235	3XL	492,00
E 647 0228	E 647 0236	4XL	537,00



**66,50**

ab €/Stück | Pg. 301

### KÜBLER Kapuzen "PROTECTIQ"

Aus 48% Modacryl/34% Baumwolle/17% Polyamid/1% Antistatische Faser, ca. 205 g/m<sup>2</sup>



dunkelblau Art.-Nr.	anthrazit Art.-Nr.	Größe	EUR/Stück Pg. 301
E 647 0237	E 647 0245	XS	66,50
E 647 0238	E 647 0246	S	66,50
E 647 0239	E 647 0247	M	66,50
E 647 0240	E 647 0248	L	66,50
E 647 0241	E 647 0249	XL	66,50
E 647 0242	E 647 0250	2XL	73,00
E 647 0243	E 647 0251	3XL	73,00
E 647 0244	E 647 0252	4XL	80,00

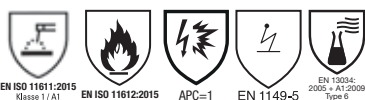

### KÜBLER PROTECTIQ HIGH VIS Jacken "ARC1 PSA 3"

Nach EN ISO 11612:2015, EN ISO 11611:2015, EN 1149-5, EN ISO 20471+A1, IEC 61482-2 APC=1 und EN ISO 15797 • Aus 36% Modacryl/33% Polyester/30% Aramid/1% Antistatische Faser, ca. 260 g/m<sup>2</sup> • Zwei Brusttaschen mit Patte • Zwei Seitentaschen mit Patten und Klette • Abgedeckter Front-Reißverschluss, Blende mit Druckknöpfen und Klette verschließbar • Ergonomisch geschnittene Ärmel mit zusätzlichen Bewegungszonen für mehr Bewegungsfreiheit • Verlängerter Rücken • Optimale Sichtbarkeit



**349,00**

ab €/Stück | Pg. 301

warngelb/anthrazit Art.-Nr.	warnorange/anthrazit Art.-Nr.	Größe	EUR/Stück Pg. 301
E 647 0253	E 647 0264	44	349,00
E 647 0254	E 647 0265	46	349,00
E 647 0255	E 647 0266	48	349,00
E 647 0256	E 647 0267	50	349,00
E 647 0257	E 647 0268	52	349,00
E 647 0258	E 647 0269	54	349,00
E 647 0259	E 647 0270	56	384,00
E 647 0260	E 647 0271	58	384,00
E 647 0261	E 647 0272	60	384,00
E 647 0262	E 647 0273	62	418,00
E 647 0263	E 647 0274	64	453,00



### KÜBLER PROTECTIQ HIGH VIS Jacken "ARC2 PSA 3"

Nach EN ISO 11612:2015, EN ISO 11611:2015, EN 1149-5, EN ISO 20471+A1, IEC 61482-2 APC=2 und EN ISO 15797 • Aus 31% Polyester/28% Modacryl/20% Aramid/20% Viskose FR/1% Antistatische Faser, ca. 320 g/m<sup>2</sup> • FUTTER: 50% Aramid/50% Viskose (FR), ca. 150 g/m<sup>2</sup> • Zwei Brusttaschen mit Patte • Zwei Seitentaschen mit Patten und Klette • Abgedeckter Front-Reißverschluss, Blende mit Druckknöpfen und Klette verschließbar • Ergonomisch geschnittene Ärmel mit zusätzlichen Bewegungszonen für mehr Bewegungsfreiheit • Verlängerter Rücken • Optimale Sichtbarkeit • Innenfutter grau meliert, Vorder- Rücken- teil und Ärmel doppellagig verarbeitet, Links: EasyBrand-Funktion durch Futteröffnung

**431,00**

ab €/Stück | Pg. 301

warngelb/anthrazit Art.-Nr.	warnorange/anthrazit Art.-Nr.	Größe	EUR/Stück Pg. 301
E 647 0275	E 647 0286	44	431,00
E 647 0276	E 647 0287	46	431,00
E 647 0277	E 647 0288	48	431,00
E 647 0278	E 647 0289	50	431,00
E 647 0279	E 647 0290	52	431,00
E 647 0280	E 647 0291	54	431,00
E 647 0281	E 647 0292	56	474,00
E 647 0282	E 647 0293	58	474,00
E 647 0283	E 647 0294	60	474,00
E 647 0284	E 647 0295	62	517,00
E 647 0285	E 647 0296	64	560,00

## 2 Multinorm-Bekleidung



### KÜBLER PROTECTIQ HIGH VIS Bundhosen "ARC1 PSA 3"

Nach EN ISO 11612:2015, EN ISO 11611:2015, EN 1149-5, EN ISO 20471+A1, IEC 61482-2 APC=1, EN ISO 15797 und EN ISO 20471 • Knieschutztaschen zertifiziert nach EN 14404:2004 + A1:2010 Typ 2 in Verbindung mit Kübler Knieschutzpolstern • Aus 36% Modacryl/33% Polyester/30% Aramid/1% Antistatische Faser, ca. 260 g/m<sup>2</sup> • Ergonomische Linienführung für mehr Beinfreiheit • Reflex-Elemente an seitlichem Beineinsatz, zwei Reflexstreifen am Bein umlaufend • FlexZone: elastischer Bundensatz

**301,00**

ab €/Stück | Pg. 301

warngelb/anthrazit Art.-Nr.	warnorange/anthrazit Art.-Nr.	Größe	EUR/Stück Pg. 301
E 647 0297	E 647 0308	44	301,00
E 647 0298	E 647 0309	46	301,00
E 647 0299	E 647 0310	48	301,00
E 647 0300	E 647 0311	50	301,00
E 647 0301	E 647 0312	52	301,00
E 647 0302	E 647 0313	54	301,00
E 647 0303	E 647 0314	56	331,00
E 647 0304	E 647 0315	58	331,00
E 647 0305	E 647 0316	60	331,00
E 647 0306	E 647 0317	62	361,00
E 647 0307	E 647 0318	64	391,00

### KÜBLER PROTECTIQ HIGH VIS Bundhosen "ARC2 PSA 3"

Nach EN ISO 11612:2015, EN ISO 11611:2015, EN 1149-5, EN ISO 20471+A1, IEC 61482-2 APC=2, EN ISO 15797 und EN ISO 20471 • Knieschutztaschen zertifiziert nach EN 14404:2004 + A1:2010 Typ 2 in Verbindung mit Kübler Knieschutzpolstern • Aus 31% Polyester/28% Modacryl/20% Aramid/20% Viskose FR/1% Antistatische Faser, ca. 320 g/m<sup>2</sup> • Futter: 50% Aramid/50% Viskose (FR), ca. 150 g/m<sup>2</sup> • Ergonomische Linienführung für mehr Beinfreiheit • Reflex-Elemente an seitlichem Beineinsatz, zwei Reflexstreifen am Bein umlaufend • FlexZone: elastischer Bundensatz • Vorderhose doppellagig verarbeitet

**341,00**

ab €/Stück | Pg. 301



warngelb/anthrazit Art.-Nr.	warnorange/anthrazit Art.-Nr.	Größe	EUR/Stück Pg. 301
E 647 0319	E 647 0330	44	341,00
E 647 0320	E 647 0331	46	341,00
E 647 0321	E 647 0332	48	341,00
E 647 0322	E 647 0333	50	341,00
E 647 0323	E 647 0334	52	341,00
E 647 0324	E 647 0335	54	341,00
E 647 0325	E 647 0336	56	375,00
E 647 0326	E 647 0337	58	375,00
E 647 0327	E 647 0338	60	375,00
E 647 0328	E 647 0339	62	409,00
E 647 0329	E 647 0340	64	443,00

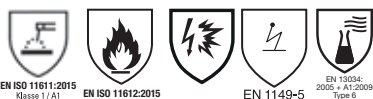

EN ISO 11611:2015 Klasse 1/A1 EN ISO 11612:2015 EN 1149-5 EN 13036:2006 + A1:2009 Type 6



### KÜBLER PROTECTIQ HIGH VIS Latzhosen "ARC1 PSA 3"

Nach EN ISO 11612:2015, EN ISO 11611:2015, EN 1149-5, EN ISO 20471+A1, IEC 61482-2 APC=1, EN ISO 15797 und EN ISO 20471  
 • Knieschutztaschen zertifiziert nach EN 14404:2004 + A1:2010 Typ 2 in Verbindung mit Kübler Knieschutzpolstern • Aus 36% Modacryl/33% Polyester/30% Aramid/1% Antistatische Faser, ca. 260 g/m<sup>2</sup> • Ergonomische Linienführung für mehr Beinfreiheit • Reflex-Elemente an seitlichem Beineinsatz, zwei Reflexstreifen am Bein umlaufend • FlexZone: elastischer Bundeinsatz

**351,00**

ab €/Stück | Pg. 301

warngelb/anthrazit Art.-Nr.	warnorange/anthrazit Art.-Nr.	Größe	EUR/Stück Pg. 301
E 647 0341	E 647 0352	44	351,00
E 647 0342	E 647 0353	46	351,00
E 647 0343	E 647 0354	48	351,00
E 647 0344	E 647 0355	50	351,00
E 647 0345	E 647 0356	52	351,00
E 647 0346	E 647 0357	54	351,00
E 647 0347	E 647 0358	56	386,00
E 647 0348	E 647 0359	58	386,00
E 647 0349	E 647 0360	60	386,00
E 647 0350	E 647 0361	62	421,00
E 647 0351	E 647 0362	64	457,00



**399,00**

ab €/Stück | Pg. 301

### KÜBLER PROTECTIQ HIGH VIS Latzhosen "ARC2 PSA 3"

Nach EN ISO 11612:2015, EN ISO 11611:2015, EN 1149-5, EN ISO 20471+A1, IEC 61482-2 APC=2, EN ISO 15797 und EN ISO 20471  
 • Knieschutztaschen zertifiziert nach EN 14404:2004 + A1:2010 Typ 2 in Verbindung mit Kübler Knieschutzpolstern • Aus 31% Polyester/28% Modacryl/20% Aramid/20% Viskose FR/1% Antistatische Faser, ca. 320 g/m<sup>2</sup> • Futter: 50% Aramid/50% Viskose (FR), ca. 150 g/m<sup>2</sup> • Ergonomische Linienführung für mehr Beinfreiheit • Reflex-Elemente an seitlichem Beineinsatz, zwei Reflexstreifen am Bein umlaufend • FlexZone: elastischer Bundeinsatz • Vorderhose doppellagig verarbeitet

warngelb/anthrazit Art.-Nr.	warnorange/anthrazit Art.-Nr.	Größe	EUR/Stück Pg. 301
E 647 0363	E 647 0374	44	399,00
E 647 0364	E 647 0375	46	399,00
E 647 0365	E 647 0376	48	399,00
E 647 0366	E 647 0377	50	399,00
E 647 0367	E 647 0378	52	399,00
E 647 0368	E 647 0379	54	399,00
E 647 0369	E 647 0380	56	439,00
E 647 0370	E 647 0381	58	439,00
E 647 0371	E 647 0382	60	439,00
E 647 0372	E 647 0383	62	479,00
E 647 0373	E 647 0384	64	519,00



## 2 Multinorm-Bekleidung



**668,00**

ab €/Stück | Pg. 301



EN ISO 11611:2015  
Klasse 1/A1



EN ISO 11612:2015



EN 1149-5



EN 13034:  
2005 + A1:2009  
Type 6



EN 343



**KÜBLER**  
WORKWEAR

### KÜBLER PROTECTIQ HIGH VIS Wetterjacken "ARC2 PSA 3"

Nach EN ISO 11612:2015, EN ISO 11611:2015, EN 1149-5, EN 343, EN ISO 20471+A1, IEC 61482-2 APC=2 und EN ISO 15797 • Aus 31% Polyester/28% Modacryl/20% Aramid/20% Viskose FR/1% Antistatische Faser, ca. 300 g/m<sup>2</sup> • Zwei Brusttaschen mit Patte • Zwei Seitentaschen mit Patten und Klette • Abgedeckter Front-Reißverschluss, Blende mit Druckknöpfen und Klette verschließbar • Ergonomisch geschnittene Ärmel mit zusätzlichen Bewegungszonen für mehr Bewegungsfreiheit • Verlängerter Rücken • Optimale Sichtbarkeit

warmgelb/anthrazit Art.-Nr.	warnorange/anthrazit Art.-Nr.	Größe	EUR/Stück Pg. 301
E 647 0385	E 647 0393	XS	668,00
E 647 0386	E 647 0394	S	668,00
E 647 0387	E 647 0395	M	668,00
E 647 0388	E 647 0396	L	668,00
E 647 0389	E 647 0397	XL	668,00
E 647 0390	E 647 0398	2XL	734,00
E 647 0391	E 647 0399	3XL	734,00
E 647 0392	E 647 0400	4XL	801,00



**102,00**

ab €/Stück | Pg. 301

### KÜBLER Kapuzen "PROTECTIQ HIGH VIS"

Aus 31% Polyester/28% Modacryl/20% Aramid/20% Viskose FR/1% Antistatische Faser, ca. 300 g/m<sup>2</sup> • Adapterbare Sturmkapuze mit Schirm für Wetterjacke

**KÜBLER**  
WORKWEAR

warmgelb Art.-Nr.	warnorange Art.-Nr.	Größe	EUR/Stück Pg. 301
E 647 0401	E 647 0409	XS	102,00
E 647 0402	E 647 0410	S	102,00
E 647 0403	E 647 0411	M	102,00
E 647 0404	E 647 0412	L	102,00
E 647 0405	E 647 0413	XL	102,00
E 647 0406	E 647 0414	2XL	112,00
E 647 0407	E 647 0415	3XL	112,00
E 647 0408	E 647 0416	4XL	122,00

**Pullover**

Oberstoff aus **Polyester, 400 g/m<sup>2</sup>** • Angenehmer Tragekomfort dank aufgerauter und weicher Innenseite • Strickbund an Ärmeln und Taille für optimalen Sitz - hält bei niedrigeren Temperaturen aufgrund des dicht verarbeiteten Materials besonders lange warm • **Atmungsaktiv** • Mit weichem Stehkragen, praktischer Schultertasche und farblich abgestimmtem YKK-Reißverschluss bis zur Brust mit Kinnschutz und Windstopper innen • Reflexbiesen vorne und hinten an der Schulter für bessere Sichtbarkeit • **Regular fit**



**38,<sup>50</sup>**

€/Stück | Pg. 340



Größe	grün Art.-Nr.	schwarz Art.-Nr.	marineblau Art.-Nr.	grau Art.-Nr.	weiß Art.-Nr.	braun Art.-Nr.
XS	E 642 0908	E 642 0917	E 642 0926	E 642 0935	E 642 0944	E 642 0953
S	E 642 0909	E 642 0918	E 642 0927	E 642 0936	E 642 0945	E 642 0954
M	E 642 0910	E 642 0919	E 642 0928	E 642 0937	E 642 0946	E 642 0955
L	E 642 0911	E 642 0920	E 642 0929	E 642 0938	E 642 0947	E 642 0956
XL	E 642 0912	E 642 0921	E 642 0930	E 642 0939	E 642 0948	E 642 0957
2XL	E 642 0913	E 642 0922	E 642 0931	E 642 0940	E 642 0949	E 642 0958
3XL	E 642 0914	E 642 0923	E 642 0932	E 642 0941	E 642 0950	E 642 0959
4XL	E 642 0915	E 642 0924	E 642 0933	E 642 0942	E 642 0951	E 642 0960
5XL	E 642 0916	E 642 0925	E 642 0934	E 642 0943	E 642 0952	E 642 0961



**Kapuzenpullover**

Oberstoff aus **70% Baumwolle, 30% Polyester (Farbe hellgrau 70% Baumwolle, 29% Polyester, 1 % Viskose), 300 g/m<sup>2</sup>** • Gekämmte Baumwolle, einlaufvorbehandelt, enzym-behandelt, gerader Schnitt • Angenehmer Tragekomfort dank aufgerauter und weicher Innenseite • Gerippte Ärmelabschlüsse und gerippter Bund für optimalen Sitz • **Atmungsaktiv** • Sportliches Design • Kapuze mit farblich abgestimmtem Kordelzug • Langlebige Doppelnähte an Bund, Ärmeln, Kapuze und aufgesetzter Kängurutasche • **STANDARD 100 by OEKO-TEX<sup>®</sup>**, Regular fit



**29,<sup>20</sup>**

€/Stück | Pg. 340



Größe	schwarz Art.-Nr.	weiß Art.-Nr.	grau Art.-Nr.	hellgrau Art.-Nr.	königsblau Art.-Nr.	marineblau Art.-Nr.	grün Art.-Nr.	braun Art.-Nr.	khaki Art.-Nr.	rot Art.-Nr.
XS	E 647 1540	E 647 1550	E 647 1560	E 647 1570	E 647 1580	E 647 1590	E 647 1600	E 647 1610	E 647 1620	E 647 1630
S	E 647 1541	E 647 1551	E 647 1561	E 647 1571	E 647 1581	E 647 1591	E 647 1601	E 647 1611	E 647 1621	E 647 1631
M	E 647 1542	E 647 1552	E 647 1562	E 647 1572	E 647 1582	E 647 1592	E 647 1602	E 647 1612	E 647 1622	E 647 1632
L	E 647 1543	E 647 1553	E 647 1563	E 647 1573	E 647 1583	E 647 1593	E 647 1603	E 647 1613	E 647 1623	E 647 1633
XL	E 647 1544	E 647 1554	E 647 1564	E 647 1574	E 647 1584	E 647 1594	E 647 1604	E 647 1614	E 647 1624	E 647 1634
2XL	E 647 1545	E 647 1555	E 647 1565	E 647 1575	E 647 1585	E 647 1595	E 647 1605	E 647 1615	E 647 1625	E 647 1635
3XL	E 647 1546	E 647 1556	E 647 1566	E 647 1576	E 647 1586	E 647 1596	E 647 1606	E 647 1616	E 647 1626	E 647 1636
4XL	E 647 1547	E 647 1557	E 647 1567	E 647 1577	E 647 1587	E 647 1597	E 647 1607	E 647 1617	E 647 1627	E 647 1637
5XL	E 647 1548	E 647 1558	E 647 1568	E 647 1578	E 647 1588	E 647 1598	E 647 1608	E 647 1618	E 647 1628	E 647 1638
6XL	E 647 1549	E 647 1559	E 647 1569	E 647 1579	E 647 1589	E 647 1599	E 647 1609	E 647 1619	E 647 1629	E 647 1639



## Sweatjacken

Oberstoff aus **70% Baumwolle, 30% Polyester** (Farbe hellgrau 70% Baumwolle, 29% Polyester, 1% Viskose), **300 g/m²** • Gekämmte Baumwolle, einlaufvorbehandelt, enzym-behandelt • Angenehmer Tragekomfort dank weicher und angerauter Innenseite • Gerippte Ärmelbündchen und gerippter Bund für optimalen Sitz • **Atmungsaktiv** • Sportliches Design • Gerippter und hoher Stehkragen • Ziernaht im Nacken • Mit zwei Seitentaschen und durchgehendem YKK-Reißverschluss, farblich abgestimmt • **STANDARD 100** by OEKO-TEX®, **Regular fit**



**31,90**

€/Stück | Pg. 340



Größe	schwarz Art.-Nr.	weiß Art.-Nr.	grau Art.-Nr.	hellgrau Art.-Nr.	königsblau Art.-Nr.	marineblau Art.-Nr.	grün Art.-Nr.	braun Art.-Nr.	khaki Art.-Nr.	rot Art.-Nr.
XS	E 647 1640	E 647 1650	E 647 1660	E 647 1670	E 647 1680	E 647 1690	E 647 1700	E 647 1710	E 647 1720	E 647 1730
S	E 647 1641	E 647 1651	E 647 1661	E 647 1671	E 647 1681	E 647 1691	E 647 1701	E 647 1711	E 647 1721	E 647 1731
M	E 647 1642	E 647 1652	E 647 1662	E 647 1672	E 647 1682	E 647 1692	E 647 1702	E 647 1712	E 647 1722	E 647 1732
L	E 647 1643	E 647 1653	E 647 1663	E 647 1673	E 647 1683	E 647 1693	E 647 1703	E 647 1713	E 647 1723	E 647 1733
XL	E 647 1644	E 647 1654	E 647 1664	E 647 1674	E 647 1684	E 647 1694	E 647 1704	E 647 1714	E 647 1724	E 647 1734
2XL	E 647 1645	E 647 1655	E 647 1665	E 647 1675	E 647 1685	E 647 1695	E 647 1705	E 647 1715	E 647 1725	E 647 1735
3XL	E 647 1646	E 647 1656	E 647 1666	E 647 1676	E 647 1686	E 647 1696	E 647 1706	E 647 1716	E 647 1726	E 647 1736
4XL	E 647 1647	E 647 1657	E 647 1667	E 647 1677	E 647 1687	E 647 1697	E 647 1707	E 647 1717	E 647 1727	E 647 1737
5XL	E 647 1648	E 647 1658	E 647 1668	E 647 1678	E 647 1688	E 647 1698	E 647 1708	E 647 1718	E 647 1728	E 647 1738
6XL	E 647 1649	E 647 1659	E 647 1669	E 647 1679	E 647 1689	E 647 1699	E 647 1709	E 647 1719	E 647 1729	E 647 1739



## Fleecejacken

Oberstoff aus **100% Polyester, 300 g/m²** • Hoher Tragekomfort dank besonders weichem und pflegeleichtem Anti-Pilling-Fleece • Gummizug an den Ärmelabschlüssen und Kordelzug im Saum für optimalen Sitz • Gute Wärmeisolation dank dichter Verarbeitung des Materials • Mit nicht kratzendem Stehkragen, durchgehendem und farblich abgestimmten YKK-Reißverschluss mit Kinnschutz und Windstopper innen • **Regular fit**



**30,70**

€/Stück | Pg. 340



Größe	schwarz Art.-Nr.	königsblau/ schwarz Art.-Nr.	weiß/grau Art.-Nr.	grün Art.-Nr.	braun/schwarz Art.-Nr.
XS	E 642 0962	E 642 0971	E 642 0980	E 642 0989	E 642 0998
S	E 642 0963	E 642 0972	E 642 0981	E 642 0990	E 642 0999
M	E 642 0964	E 642 0973	E 642 0982	E 642 0991	E 642 1000
L	E 642 0965	E 642 0974	E 642 0983	E 642 0992	E 642 1001
XL	E 642 0966	E 642 0975	E 642 0984	E 642 0993	E 642 1002
2XL	E 642 0967	E 642 0976	E 642 0985	E 642 0994	E 642 1003
3XL	E 642 0968	E 642 0977	E 642 0986	E 642 0995	E 642 1004
4XL	E 642 0969	E 642 0978	E 642 0987	E 642 0996	E 642 1005
5XL	E 642 0970	E 642 0979	E 642 0988	E 642 0997	E 642 1006



**Softshell-Jacken "LIGHT"**

Oberstoff aus **97% Polyester, 6% Elasthan, Futter 100% Polyester, 310 g/m<sup>2</sup>** • Angenehmer Tragekomfort dank weichem Softshell-Material mit wasser- und windabweisenden Eigenschaften und verlängertem Rücken • Stretchanteil, Klettverschluss und Gummizug an den Ärmelabschlüssen und Kordelzug im Saum für optimalen Sitz und Halt • Reflexbiesen auf Brust und Rückseite der Ärmel für bessere Sichtbarkeit • Sportliches Design • Mit Stehkragen und durchgängigem und farblich abgestimmten YKK-Reißverschluss mit Kinnschutz und doppelagigem Windstopper innen • **Regular fit** • Abnehmbare Kapuze optional erhältlich



**43,<sup>90</sup>**

€/Stück | Pg. 340



**SHELL FABRIC**  
10,000 mmH<sub>2</sub>O  
2,000 g/sqm/24h



REGULAR FIT



2

Größe	schwarz Art.-Nr.	marineblau Art.-Nr.	grau/schwarz Art.-Nr.	weiß/grau Art.-Nr.	grün/schwarz Art.-Nr.	königsblau/schwarz Art.-Nr.	braun/schwarz Art.-Nr.
XS	E 642 1067	E 642 1076	E 642 1085	E 642 1094	E 642 1103	E 642 1112	E 642 1121
S	E 642 1068	E 642 1077	E 642 1086	E 642 1095	E 642 1104	E 642 1113	E 642 1122
M	E 642 1069	E 642 1078	E 642 1087	E 642 1096	E 642 1105	E 642 1114	E 642 1123
L	E 642 1070	E 642 1079	E 642 1088	E 642 1097	E 642 1106	E 642 1115	E 642 1124
XL	E 642 1071	E 642 1080	E 642 1089	E 642 1098	E 642 1107	E 642 1116	E 642 1125
2XL	E 642 1072	E 642 1081	E 642 1090	E 642 1099	E 642 1108	E 642 1117	E 642 1126
3XL	E 642 1073	E 642 1082	E 642 1091	E 642 1100	E 642 1109	E 642 1118	E 642 1127
4XL	E 642 1074	E 642 1083	E 642 1092	E 642 1101	E 642 1110	E 642 1119	E 642 1128
5XL	E 642 1075	E 642 1084	E 642 1093	E 642 1102	E 642 1111	E 642 1120	E 642 1129

**Softshell-Jacken "PLUS"**

Oberstoff aus **100% Polyester, Futter 100% Polyester, 340 g/m<sup>2</sup>** • Hoher Tragekomfort dank weichem Softshell-Material mit wasser- und windabweisenden Eigenschaften und verlängertem Rücken • Verstellbare Ärmelabschlüsse mit Klettverschluss und Kordelzug im Saum für optimalen Sitz und Halt • Reflexelemente auf Brust und Reflexbiesen auf der Rückseite der Ärmel sowie Rücken für bessere Sichtbarkeit • Sportliches Design • Mit Stehkragen und durchgängigem und farblich abgestimmten YKK-Reißverschluss mit Kinnschutz und Windstopper innen • **Mit abnehmbarer Kapuze** mit Kordelzug zur Fixierung, Innen-, Brust- und Seitentaschen sowie Pulswärmer für kältere Temperaturen • **Comfort fit**



**70,<sup>50</sup>**

€/Stück | Pg. 340



**SHELL FABRIC**  
8,000 mmH<sub>2</sub>O  
3,500 g/sqm/24h



COMFORT FIT

Größe	schwarz Art.-Nr.	grau/schwarz Art.-Nr.	blau/schwarz Art.-Nr.
XS	E 642 1130	E 642 1139	E 642 1148
S	E 642 1131	E 642 1140	E 642 1149
M	E 642 1132	E 642 1141	E 642 1150
L	E 642 1133	E 642 1142	E 642 1151
XL	E 642 1134	E 642 1143	E 642 1152
2XL	E 642 1135	E 642 1144	E 642 1153
3XL	E 642 1136	E 642 1145	E 642 1154
4XL	E 642 1137	E 642 1146	E 642 1155
5XL	E 642 1138	E 642 1147	E 642 1156



## 2 Winter-Bekleidung



### Softshell-Westen

Gestepte Softshellweste mit angenehmem Tragekomfort dank verlängertem Rücken • **Oberstoff 1, Wattierung und Futter aus 100% Polyester, Oberstoff 2 aus 94% Polyester/6% Elasthan, 340 g/m<sup>2</sup>** • Sportliches Design • Kordelzug im Saum für optimalen Sitz und Halt • Reflexbiesen für bessere Sichtbarkeit • Mit Steppungen an Vorder- und Rückseite, Stehkragen, Brust- und Seitentaschen sowie YKK-Reißverschluss mit doppellagigem Windstopper innen • Besonders wärmend • **Regular fit** • **Farbe schwarz**

**35,<sup>10</sup>**

€/Stück | Pg. 340



Art.-Nr.	Größe
E 642 1184	XS
E 642 1185	S
E 642 1186	M
E 642 1187	L
E 642 1188	XL
E 642 1189	2XL
E 642 1190	3XL
E 642 1191	4XL
E 642 1192	5XL



### Winter-Softshell-Jacken

Oberstoff, Wattierung und Futter aus **100% Polyester, 340 g/m<sup>2</sup>** • Hoher Tragekomfort dank weichem Softshell-Material mit wasser- und windabweisenden Eigenschaften und verlängertem Rücken • Verstellbare Ärmelabschlüsse mit Klettverschluss und Kordelzug im Saum für optimalen Sitz und Halt • Weiches und wärmendes Winterfutter • Verstärkungen an Ellbogenpartie für hohe Widerstandsfähigkeit • Reflexelemente auf Brust und Reflexbiesen auf der Rückseite der Ärmel sowie am Rücken für bessere Sichtbarkeit • Mit Stehkragen und durchgängigem YKK-Reißverschluss mit Kinnschutz und Windstopper innen und außen • Innen-, Brust- und Seitentaschen sowie Pulswärmer für kältere Temperaturen • Kapuze mit Kordelzug zur Fixierung • **Comfort fit**

**82,<sup>50</sup>**

€/Stück | Pg. 340



**SHELL FABRIC**  
8,000 mmH<sub>2</sub>O  
3,500 g/sqm/24h



Größe	schwarz	königsblau/ schwarz	grau/schwarz
	Art.-Nr.	Art.-Nr.	Art.-Nr.
XS	E 642 1157	E 642 1166	E 642 1175
S	E 642 1158	E 642 1167	E 642 1176
M	E 642 1159	E 642 1168	E 642 1177
L	E 642 1160	E 642 1169	E 642 1178
XL	E 642 1161	E 642 1170	E 642 1179
2XL	E 642 1162	E 642 1171	E 642 1180
3XL	E 642 1163	E 642 1172	E 642 1181
4XL	E 642 1164	E 642 1173	E 642 1182
5XL	E 642 1165	E 642 1174	E 642 1183



### Winter-Parka

Oberstoff und Futter aus **100% Polyester, 300 g/m<sup>2</sup>** • Hoher Tragekomfort dank verlängertem Rücken • Wasser- und windabweisende Eigenschaften aufgrund verschweißter Nähte • Verstellbare Ärmelabschlüsse mit Klettverschluss und Kordelzug im Saum für optimalen Sitz und Halt • Wärmendes Winterfutter • Verstärkungen an Ellbogenpartie für hohe Widerstandsfähigkeit • Reflexelemente auf Brust und Reflexbiesen auf Rücken und Ärmel für bessere Sichtbarkeit • Mit angenehm weichem Fleece-Stehkragen und durchgängigem YKK-Reißverschluss mit Windstopper innen und außen • Mit je zwei Brust- und Seitentaschen und Innen-, Brust- und Seitentaschen sowie Innen- und Ärmeltasche; Brusttasche mit innenliegender Schlaufe für Ausweishüllen • Pulswärmer für kältere Temperaturen • Innenliegender Zugang am Rücken für Veredelungen • Einrollbare Kapuze mit Kordelzug • **Comfort fit**

**70,<sup>50</sup>**

€/Stück | Pg. 340



**JACKET**  
2,000 mmH<sub>2</sub>O



Größe	schwarz	marineblau	anthrazit/schwarz
	Art.-Nr.	Art.-Nr.	Art.-Nr.
XS	E 642 0881	E 642 0890	E 642 0899
S	E 642 0882	E 642 0891	E 642 0900
M	E 642 0883	E 642 0892	E 642 0901
L	E 642 0884	E 642 0893	E 642 0902
XL	E 642 0885	E 642 0894	E 642 0903
2XL	E 642 0886	E 642 0895	E 642 0904
3XL	E 642 0887	E 642 0896	E 642 0905
4XL	E 642 0888	E 642 0897	E 642 0906
5XL	E 642 0889	E 642 0898	E 642 0907



**HAKRO**<sup>®</sup>  
HÄLT. SEIT 1969



**Herren Softshell-Jacken "Ontario"**

Aus 100% Polyester, ca. 260 g/m<sup>2</sup> • **Atmungsaktive**, strapazierfähige, **wasserabweisende** und **winddichte** Softshell-Jacke, mit abnehmbarer Kapuze aus 3-Lagen-Laminat mit **TRIACTIVE-PRO**-Technologie • Aus dehnfähigem Stretch-Material, für exzellente Bewegungsfreiheit • Innenseite mit leichtem Fleece gefüttert • Bund durch einen Tunnelkordelzug mit Stoppfern verstellbar • Kapuze mit Druckknöpfen befestigt • Alle Reißverschlüsse von **YKK**® • Gewebtes Necklabel, extra Namenslabel für die persönliche Individualisierung, aus hochwertigem Ketttsatin mit ultraschallgeschnittenen Bandkanten für angenehmen Tragekomfort und gummiertes Flaglabel in der linken Seitennaht • **Waschbar bis 30 °C**

**114,<sup>95</sup>**

ab €/Stück | Pg. 396



schwarz Art.-Nr.	rot Art.-Nr.	orange Art.-Nr.	royal Art.-Nr.	tinte Art.-Nr.	anthrazit Art.-Nr.	kiwi Art.-Nr.	Größe	EUR/Stück Pg. 396
E 190 6180	E 190 6173	E 603 8751	E 603 8761	E 190 6194	E 190 6187	E 190 6201	XS	114,95
E 190 6181	E 190 6174	E 603 8752	E 603 8762	E 190 6195	E 190 6188	E 190 6202	S	114,95
E 190 6182	E 190 6175	E 603 8753	E 603 8763	E 190 6196	E 190 6189	E 190 6203	M	114,95
E 190 6183	E 190 6176	E 603 8754	E 603 8764	E 190 6197	E 190 6190	E 190 6204	L	114,95
E 190 6184	E 190 6177	E 603 8755	E 603 8765	E 190 6198	E 190 6191	E 190 6205	XL	114,95
E 190 6185	E 190 6178	E 603 8756	E 603 8766	E 190 6199	E 190 6192	E 190 6206	2XL	114,95
E 190 6186	E 190 6179	E 603 8757	E 603 8767	E 190 6200	E 190 6193	E 190 6207	3XL	124,95
E 603 8615	E 603 8618	E 603 8758	E 603 8768	E 603 8627	E 603 8621	E 603 8624	4XL	124,95
E 603 8616	E 603 8619	E 603 8759	E 603 8769	E 603 8628	E 603 8622	E 603 8625	5XL	137,95
E 603 8617	E 603 8620	E 603 8760	E 603 8770	E 603 8629	E 603 8623	E 603 8626	6XL	137,95

**Damen Softshell-Jacken "Alberta"**

Aus 100% Polyester, ca. 260 g/m<sup>2</sup> • **Atmungsaktive**, strapazierfähige, **wärmende**, **wasserabweisende** und **winddichte** Damen-Softshell-Jacke, mit abnehmbarer Kapuze aus 3-Lagen-Laminat mit **TRIACTIVE-PRO**-Technologie • Aus dehnfähigem Stretch-Material, für exzellente Bewegungsfreiheit • Innenseite mit leichtem Micro-Fleece gefüttert • Bund durch einen Tunnelkordelzug mit Stoppfern verstellbar • Kapuze mit Druckknöpfen befestigt • Alle Reißverschlüsse von **YKK**® • Gewebtes Necklabel aus hochwertigem Ketttsatin mit ultraschallgeschnittenen Bandkanten für angenehmen Tragekomfort und gewebtes Flaglabel in der linken Seitennaht • **Waschbar bis 30 °C**



**107,<sup>95</sup>**

ab €/Stück | Pg. 396

schwarz Art.-Nr.	rot Art.-Nr.	orange Art.-Nr.	royalblau Art.-Nr.	tinte Art.-Nr.	anthrazit Art.-Nr.	kiwi Art.-Nr.	Größe	EUR/Stück Pg. 396
E 602 9069	E 602 9059	E 603 6315	E 603 6305	E 602 9089	E 602 9079	E 602 9099	XS	107,95
E 602 9070	E 602 9060	E 603 6316	E 603 6306	E 602 9090	E 602 9080	E 602 9100	S	107,95
E 602 9071	E 602 9061	E 603 6317	E 603 6307	E 602 9091	E 602 9081	E 602 9101	M	107,95
E 602 9072	E 602 9062	E 603 6318	E 603 6308	E 602 9092	E 602 9082	E 602 9102	L	107,95
E 602 9073	E 602 9063	E 603 6319	E 603 6309	E 602 9093	E 602 9083	E 602 9103	XL	107,95
E 602 9074	E 602 9064	E 603 6320	E 603 6310	E 602 9094	E 602 9084	E 602 9104	2XL	107,95
E 602 9075	E 602 9065	E 603 6321	E 603 6311	E 602 9095	E 602 9085	E 602 9105	3XL	117,95
E 602 9076	E 602 9066	E 603 6322	E 603 6312	E 602 9096	E 602 9086	E 602 9106	4XL	117,95
E 602 9077	E 602 9067	E 603 6323	E 603 6313	E 602 9097	E 602 9087	E 602 9107	5XL	127,95
E 602 9078	E 602 9068	E 603 6324	E 603 6314	E 602 9098	E 602 9088	E 602 9108	6XL	127,95

**HAKRO®**  
HÄLT. SEIT 1969

**GRÜNER KNÖPF**  
SOZ. UMWELTBESCHÜTTLICH  
UNABHÄNGIG ZERTIFIZIERT

ClimatePartner  
zertifiziertes Produkt  
ClimatePartner.com/792972  
**TRUE COLORS**

**FAIR WEAR**  
www.fair-wear.org

**Oeko TEX®** STANDARD 100  
www.oeko-tex.com



## Herren-Fleecejacken "ECO GRS"

Aus besonders feinem, hochwertigem 200er-Microfleece, aus recyceltem, nach GRS-Standard zertifiziertem Polyester, ca. 230 g/m<sup>2</sup> • Leichte, angenehm weiche Fleecejacke mit hochwertigem Zwei-Wege-Frontreißverschluss - alle Reißverschlüsse von YKK® • Mit seitlichen Reißverschlussstaschen, Nackenband, Aufhängeband im Nacken, weitenverstellbarem Bund mit Tunnelkordelzug und Stoppem • **Waschbar bis 30 °C** • Gewebtes HAKRO Necklabel aus hochwertigem Kettsatin, mit weichen, ultraschallgeschnittenen Bandkanten für höchsten Tragekomfort und gewebtem HAKRO Looplabel am linken Saum • **Atmungsaktiv** und mit **Anti-Pilling-Ausrüstung** • **Regular Fit**

**62,95**

ab €/Stück | Pg. 396



weiß Art.-Nr.	rot Art.-Nr.	royalblau Art.-Nr.	tinte Art.-Nr.	tanne Art.-Nr.	anthrazit Art.-Nr.	schwarz Art.-Nr.	Größe	EUR/Stück Pg. 396
E 646 5819	E 646 5829	E 646 5839	E 646 5849	E 646 5859	E 646 5869	E 646 5879	XS	62,95
E 646 5820	E 646 5830	E 646 5840	E 646 5850	E 646 5860	E 646 5870	E 646 5880	S	62,95
E 646 5821	E 646 5831	E 646 5841	E 646 5851	E 646 5861	E 646 5871	E 646 5881	M	62,95
E 646 5822	E 646 5832	E 646 5842	E 646 5852	E 646 5862	E 646 5872	E 646 5882	L	62,95
E 646 5823	E 646 5833	E 646 5843	E 646 5853	E 646 5863	E 646 5873	E 646 5883	XL	62,95
E 646 5824	E 646 5834	E 646 5844	E 646 5854	E 646 5864	E 646 5874	E 646 5884	2XL	62,95
E 646 5825	E 646 5835	E 646 5845	E 646 5855	E 646 5865	E 646 5875	E 646 5885	3XL	67,95
E 646 5826	E 646 5836	E 646 5846	E 646 5856	E 646 5866	E 646 5876	E 646 5886	4XL	67,95
E 646 5827	E 646 5837	E 646 5847	E 646 5857	E 646 5867	E 646 5877	E 646 5887	5XL	74,95
E 646 5828	E 646 5838	E 646 5848	E 646 5858	E 646 5868	E 646 5878	E 646 5888	6XL	74,95

## Damen-Fleecejacken "ECO GRS"

Aus besonders feinem, hochwertigem 200er-Microfleece, aus recyceltem, nach GRS-Standard zertifiziertem Polyester, ca. 230 g/m<sup>2</sup> • Leichte, angenehm weiche Fleecejacke mit hochwertigem Zwei-Wege-Frontreißverschluss - alle Reißverschlüsse von YKK® • Mit seitlichen Reißverschlussstaschen, Nackenband, Aufhängeband im Nacken, weitenverstellbarem Bund mit Tunnelkordelzug und Stoppem • **Waschbar bis 30 °C** • Gewebtes HAKRO Necklabel aus hochwertigem Kettsatin, mit weichen, ultraschallgeschnittenen Bandkanten für höchsten Tragekomfort und gewebtem HAKRO Looplabel am linken Saum • **Atmungsaktiv** und mit **Anti-Pilling-Ausrüstung** • **Regular Fit**



**52,95**

ab €/Stück | Pg. 396

weiß Art.-Nr.	rot Art.-Nr.	royalblau Art.-Nr.	tinte Art.-Nr.	tanne Art.-Nr.	anthrazit Art.-Nr.	schwarz Art.-Nr.	Größe	EUR/Stück Pg. 396
E 646 5889	E 646 5899	E 646 5909	E 646 5919	E 646 5929	E 646 5939	E 646 5949	XS	52,95
E 646 5890	E 646 5900	E 646 5910	E 646 5920	E 646 5930	E 646 5940	E 646 5950	S	52,95
E 646 5891	E 646 5901	E 646 5911	E 646 5921	E 646 5931	E 646 5941	E 646 5951	M	52,95
E 646 5892	E 646 5902	E 646 5912	E 646 5922	E 646 5932	E 646 5942	E 646 5952	L	52,95
E 646 5893	E 646 5903	E 646 5913	E 646 5923	E 646 5933	E 646 5943	E 646 5953	XL	52,95
E 646 5894	E 646 5904	E 646 5914	E 646 5924	E 646 5934	E 646 5944	E 646 5954	2XL	52,95
E 646 5895	E 646 5905	E 646 5915	E 646 5925	E 646 5935	E 646 5945	E 646 5955	3XL	57,95
E 646 5896	E 646 5906	E 646 5916	E 646 5926	E 646 5936	E 646 5946	E 646 5956	4XL	57,95
E 646 5897	E 646 5907	E 646 5917	E 646 5927	E 646 5937	E 646 5947	E 646 5957	5XL	62,95
E 646 5898	E 646 5908	E 646 5918	E 646 5928	E 646 5938	E 646 5948	E 646 5958	6XL	62,95



## Herren Tecjacke "Torbay"

Materialmix aus 52% Polyester/38% Polyamid/10% Elasthan, ca. 235 g/m<sup>2</sup> • Funktionelle, sportlich geschnittene Jacke • Mit verlängertem, leicht abgerundeten Rückenteil • Teilungsnähte für perfekte Passform (Regular Fit) • Stehkragen • Ärmelbündchen • Hochwertiger, kontrastfarbiger Zwei-Wege-Frontreißverschluss mit Reißverschluss-Garage • Vorverlegte Seitennähte und Einschubtaschen mit Click-down-Reißverschlüssen • Alle Reißverschlüsse von YKK® • Hergestellt aus elastischem Funktionsmaterial aus TRIACTIVE, mit weichem Griff, atmungsaktiv, pflegeleicht und schnelltrocknend • Die angeraute Innenseite sorgt für eine hohe Wärmeisolation und ein ausgezeichnetes Körperklima, auch bei niedrigeren Temperaturen • Gedrucktes HAKRO Necklabel für höchsten Tragekomfort und gewebtes HAKRO Looplabel am linken Saum • **Waschbar bis 30 °C**



**89,<sup>95</sup>**

ab €/Stück | Pg. 396



schwarz Art.-Nr.	anthrazit Art.-Nr.	tinte Art.-Nr.	Größe	EUR/Stück Pg. 396
E 641 1547	E 641 1554	E 641 1561	XS	89,95
E 641 1548	E 641 1555	E 641 1562	S	89,95
E 641 1549	E 641 1556	E 641 1563	M	89,95
E 641 1550	E 641 1557	E 641 1564	L	89,95
E 641 1551	E 641 1558	E 641 1565	XL	89,95
E 641 1552	E 641 1559	E 641 1566	2XL	89,95
E 641 1553	E 641 1560	E 641 1567	3XL	97,95

## Damen Tecjacke "Laval"

Materialmix aus 52% Polyester/38% Polyamid/10% Elasthan, ca. 235 g/m<sup>2</sup> • Funktionelle, sportlich geschnittene Jacke • Mit verlängertem, leicht abgerundeten Rückenteil • Teilungsnähte für perfekte Passform (Regular Fit) • Stehkragen • Ärmelbündchen • Hochwertiger, kontrastfarbiger Zwei-Wege-Frontreißverschluss mit Reißverschluss-Garage • Vorverlegte Seitennähte und Einschubtaschen mit Click-down-Reißverschlüssen • Alle Reißverschlüsse von YKK® • Hergestellt aus elastischem Funktionsmaterial aus TRIACTIVE, mit weichem Griff, atmungsaktiv, pflegeleicht und schnelltrocknend • Die angeraute Innenseite sorgt für eine hohe Wärmeisolation und ein ausgezeichnetes Körperklima, auch bei niedrigeren Temperaturen • Gedrucktes HAKRO Necklabel für höchsten Tragekomfort und gewebtes HAKRO Looplabel am linken Saum • **Waschbar bis 30 °C**

**82,<sup>95</sup>**

ab €/Stück | Pg. 396



schwarz Art.-Nr.	anthrazit Art.-Nr.	tinte Art.-Nr.	Größe	EUR/Stück Pg. 396
E 641 1575	E 641 1582	E 641 1589	XS	82,95
E 641 1576	E 641 1583	E 641 1590	S	82,95
E 641 1577	E 641 1584	E 641 1591	M	82,95
E 641 1578	E 641 1585	E 641 1592	L	82,95
E 641 1579	E 641 1586	E 641 1593	XL	82,95
E 641 1580	E 641 1587	E 641 1594	2XL	82,95
E 641 1581	E 641 1588	E 641 1595	3XL	92,95

# 2 Kühlhaus-Bekleidung



## Kühlhaus-Bekleidung

Obermaterial: 100% Nylon • Futter: 100% Polyester • Füllung: 100% Polyester, ca. 250 g/m<sup>2</sup> • Sicherheitsausstattung: Reflexband 3M™ Scotchlite™ Reflexgewebe 8906 silber • Farbe marine mit rotem Innenfutter

3M Scotchlite™  
Reflective Material



### Kühlhaus-Blousons

- Durchgehender, hinterlegter Frontverschluss
- 1 Brusttasche links
- 2 seitliche Eingriffstaschen
- Ärmeltasche links mit Reißverschlussfach
- Reflexband an der Taille
- Strickbündchen an den Ärmeln und am Bund
- **Wärmeisolation: 0,477 (B)**
- **Luftdurchlässigkeit: Klasse 3**

Art.-Nr.	Größe	EUR/Stück Pg. 310
E 980 600	S	74,00
E 980 601	M	74,00
E 980 602	L	74,00
E 980 603	XL	74,00
E 980 604	2XL	74,00
E 980 605	3XL	81,00

### Kühlhaus-Parka

- Durchgehender, hinterlegter Frontverschluss
- 1 Brusttasche links
- 2 aufgesetzte Seitentaschen mit Patten
- Ärmeltasche links mit Reißverschlussfach
- Reflexband an der Taille
- Strickbündchen am Ärmel
- **Wärmeisolation: 0,478 (B)**
- **Luftdurchlässigkeit: Klasse 3**

Art.-Nr.	Größe	EUR/Stück Pg. 310
E 980 590	S	84,00
E 980 591	M	84,00
E 980 592	L	84,00
E 980 593	XL	84,00
E 980 594	2XL	84,00
E 980 595	3XL	92,50



**74,00**

ab €/Stück | Pg. 310



**84,00**

ab €/Stück | Pg. 310



**3M Scotchlite™**  
Reflective Material

## Kühlhaus-Bekleidung

Obermaterial: 100% Nylon • Futter: 100% Polyester • Füllung: 100% Polyester, ca. 250 g/m<sup>2</sup> • Sicherheitsausstattung: Reflexband 3M™ Scotchlite™ Reflexgewebe 8906 silber • Farbe marine mit rotem Innenfutter



**97,00**

ab €/Stück | Pg. 310



**139,00**

ab €/Stück | Pg. 310

### Kühlhaus-Latzhosen

Durchgehender, hinterlegter Frontverschluss

- 2 aufgesetzte Seitentaschen mit Patten
- Hochgezogenes Rückenteil mit Stretchträgern
- Sicherheitssteckschnalle an den Trägern
- Aufgesetzte Kniepolstertaschen
- Seitlicher Reißverschluss mit Patte zum bequemen Einstieg
- Reflexband an den Beinen
- Wärmeisolation: 0,477 (B)
- Luftdurchlässigkeit: Klasse 3

Art.-Nr.	Größe	EUR/Stück Pg. 310
E 980 610	S	97,00
E 980 611	M	97,00
E 980 612	L	97,00
E 980 613	XL	97,00
E 980 614	2XL	97,00
E 980 615	3XL	107,00



### Kühlhaus-Overalls

Durchgehender, verdeckter Frontverschluss

- 1 Brusttasche links
- 2 aufgesetzte Seitentaschen mit Patten
- Ärmeltasche links mit Reißverschlussfach
- Aufgesetzte Kniepolstertaschen
- Seitlicher Reißverschluss mit Patte zum bequemen Einstieg
- Reflexband an der Taille und den Beinen
- Strickbündchen an den Ärmeln
- Wärmeisolation: 0,432 (B)
- Luftdurchlässigkeit: Klasse 3

Art.-Nr.	Größe	EUR/Stück Pg. 310
E 980 620	S	139,00
E 980 621	M	139,00
E 980 622	L	139,00
E 980 623	XL	139,00
E 980 624	2XL	139,00
E 980 625	3XL	153,00



### Sturmhauben

Aus 100% Polyester • 3 in 1 - Funktion - als Sturmhaube, Schal und Mütze zu tragen • Farbe schwarz

**8,10**

€/Stück | Pg. 340



Art.-Nr.	Größe
E 601 918	universal

**3 in 1**

## ESD-Kleidung und Reinraum-Bekleidung schützt vor menschlichen physischen Reaktionen!

Es gibt Industriezweige, in denen die Produktionsprozesse unter strikt vorgegebenen und kontrollierten Bedingungen erfolgen. Pharma, Halbleiter- und Elektroindustrie, Kunststoffverarbeitung, Lackier- und Beschichtungsbetriebe sowie Betriebe der Biotechnologie müssen klar definierte Arbeitsumgebungen schaffen, um die von ihnen hergestellten Produkte gegen von Menschen ausgehende schädliche Einflüsse zu schützen.



2

### Was bedeutet ESD und für was steht ESD-Schutzkleidung?



**ESD** steht für **E**lectric **S**tatic **D**ischarge und wird auch als antistatisch bzw. elektrisch ableitend bezeichnet. ESD-Schutzbekleidung ist durch ein entsprechendes Piktogramm gekennzeichnet und kann bedenkenlos in einer gewerblichen Wäscherei gereinigt werden, wenn sie – wie zumeist üblich – aus einem Polyester-Baumwoll-Mischmaterial besteht. Zur Wahrnehmung der Corporate Identity kann ESD-Schutzbekleidung auch mit Sticklogos ausgestattet werden. Dies ist allerdings bei einer Reinraumbekleidung nicht möglich. In der Pflege von Reinraumbekleidung und ESD-Bekleidung ist der Einsatz von Weichspülern tabu. Um den Tragekomfort auch nach der Pflege durch einen Fachbetrieb zu erhalten sollten Sie auf alle Fälle die Reinigungshinweise des Herstellers befolgen. Lassen Sie sich auch über die einzelnen Vor- und Nachteile der verschiedenen Gewebearten gut beraten.

Körpers ist aber so niedrig, dass der als Leiter wirkt und bei entsprechender Isolierung gegen Erde elektrostatische Ladung ansammeln kann. Daher muss gerade in der Halbleiter- und Elektroindustrie, aber auch in durch Lösemitteldämpfe gefährdeten Betrieben ESD-Schutzbekleidung getragen werden, während in weniger betroffenen Industrien – hier ist etwa die Automobilindustrie „Lackstraßen“ zu nennen – Reinraumbekleidung zum Einsatz kommt.

Damit eine partikelrückhaltende und/oder elektrisch ableitende Kleidung die an sie gestellten Anforderungen bei der Nutzung und Wiederaufbereitung erfüllen kann, bedarf es spezieller Gewebe und Nahtmaterialien sowie einer entsprechenden Konfektion. Für Reinraumbekleidung sollten grundsätzlich keine Naturmaterialien oder aus Stapelfasern gefertigten Stoffe eingesetzt werden. Sie neigen bei Reibung, wie sie beim Tragen aber auch beim Waschen auftritt, zum Abbrechen oder können aus der Textilienfläche herausgelöst werden und die Umgebung verunreinigen. Für Reinraumbekleidung empfiehlt sich daher ausschließlich die Verwendung von

### Anforderungen an eine ESD-Schutzkleidung

- leitfähige Fäden in der textilen Fläche
- Gewährleistung der Leitfähigkeit durch die Konfektion
- regelmäßige Überprüfung der Bekleidung auf Leitfähigkeit während der Wasch- und Tragezyklen

Die Technisierung in der Industrie führte zu einem wachsenden Bedarf an spezieller Schutzkleidung. In der Elektroindustrie bis zur Pharmaherstellung steht der Schutz der Produkte vor menschlichen physischen Reaktionen an erster Stelle (z. B. Verlust von Hautpartikeln oder Feuchtigkeit auf der Haut). Innovative Berufsbekleidungshersteller bieten daher Schutzbekleidung an, die ein entsprechendes Maß an Partikelrückhaltevermögen und/oder Ableitfähigkeit besitzen.

So ist es etwa bei einer **Mikrochip- oder Leiterplattenherstellung** wesentlich, dass die hochempfindlichen Bauteile mit keinerlei Ausdünstung des menschlichen Körpers in Berührung kommen. Auf der anderen Seite soll aber auch bei routinemäßiger Handhabung, Prüfung oder Transport eine Beschädigung (also eine Minderung oder Fehlfunktion der Leistungsmerkmale von Schaltungen und Baugruppen) durch elektrostatische Entladung verhindert werden. Der elektrische Widerstand des menschlichen

Polyester-Endlosfilamenten, die zu sehr feinen, dichten Geweben mit einer niedrigen Durchlässigkeit verarbeitet werden.

ESD-Gewebe wird meist in einem Grit verwundenen Faden aus Carbon oder Edelstahl hergestellt. Diese sollen die Zerstörung der empfindlichen Bauteile und die Bildung von Entladungen fördern. Die dazwischen liegenden Fäden sind oft ein Baumwoll/Polyester gemischtes Material.

Auch wenn die Schutzkleidung hauptsächlich funktionellen Aspekten unterliegt, sollte immer auch auf guten Tragekomfort geachtet werden. Viele Arbeiter(-innen) sind acht Stunden täglich mit ESD-Schutzbekleidung und Reinraumbekleidung bekleidet, wie z.B. Vollschutzhäube, Overalls usw. und so sollte diese Arbeitsschutzbekleidung auch bequem zu tragen sein. Ebenso sollte die Schutzbekleidung immer ein Mindestmaß an Feuchtigkeitsregulierung und Luftaustausch ermöglichen.



### Begriffdefinitionen

#### ESD

*Electrostatic Discharge*  
Elektrostatische Aufladung als Potenzialausgleich zwischen zwei aufgeladenen Körpern durch direkten Kontakt oder Überschlag.

#### EGB = ESDS

*Elektrostatisch gefährdetes Bauteil*  
*Electrostatic Discharge Sensitive Device*

#### EPA

*Electrostatic Protected Area*  
Ein mit ESD-Schutzmaßnahmen ausgestatteter Bereich

#### Elektrostatische Aufladung

Die Physik versteht darunter ruhende elektrische Aufladungen, welche durch mechanischen Kontakt und anschließende Trennung von Materialien entstehen.

#### DIN EN 61340-2

Schutz von elektrischen Bauelementen gegen elektrische Phänomene

#### Latente Schwächungen

Defekte oder Störungen, die durch Entladungen statischer Elektrizität nach einiger Zeit und unter spezifischen Bedingungen an Bauteilen entstehen.



„ESD SUSCEPTIBLE“  
(= elektrostatisch gefährdet)  
Das Symbol wird seit 1984 verwendet. Es kennzeichnet

elektrostatisch gefährdete Bauteile und Baugruppen.



„ESD PROTECTIVE“  
(= elektrostatisch schützend)  
Das Symbol wurde 1993 zusätzlich zu Symbol Nr. 1

eingeführt. Es dient der Kennzeichnung ESD schützender Produkte, wie Berufs- und Sicherheitsschuhe, ableitfähiger Matten, Rollwagen, Bekleidung, Schutzhüllen, Kartons, Stoffe usw.



**FRISTADS®**

**ESD-Kittel "3080 ELP"**

Aus 67% Polyester/31% Baumwolle/2% Karbon, 192 g/m<sup>2</sup> • Geprüft und zugelassen gemäß IEC 61340  
 • Verdeckte Druckknopfleiste • Brusttasche mit Stifftasche • Patte mit Druckknopf • 2 Vordertaschen mit Patten und Druckknöpfen • Rückseitiger Bewegungsschlitz • Armabschluss mit Druckknopf



**97,<sup>90</sup>**

€/Stück | Pg. 560



Größe	dunkelblau Art.-Nr.	weiß Art.-Nr.	schwarz Art.-Nr.	dunkelgrau Art.-Nr.
XS	E 199 2666	E 199 2673	E 199 2680	E 199 2687
S	E 199 2667	E 199 2674	E 199 2681	E 199 2688
M	E 199 2668	E 199 2675	E 199 2682	E 199 2689
L	E 199 2669	E 199 2676	E 199 2683	E 199 2690
XL	E 199 2670	E 199 2677	E 199 2684	E 199 2691
2XL	E 199 2671	E 199 2678	E 199 2685	E 199 2692
3XL	E 199 2672	E 199 2679	E 199 2686	E 199 2693

**ESD-Sweatjacken "4080 XSM"**

Aus 48% Baumwolle/48% Polyester/4% Karbon, 300 g/m<sup>2</sup>  
 • Mit Stehkragen • Langer Reißverschluss vorne • 2 Vordertaschen  
 • Ärmelbündchen • Geprüft und zugelassen gemäß IEC 61340

**139,<sup>50</sup>**

€/Stück | Pg. 560



Größe	dunkelblau Art.-Nr.	schwarz Art.-Nr.
XS	E 602 8269	E 602 8276
S	E 602 8270	E 602 8277
M	E 602 8271	E 602 8278
L	E 602 8272	E 602 8279
XL	E 602 8273	E 602 8280
2XL	E 602 8274	E 602 8281
3XL	E 602 8275	E 602 8282

**FRISTADS®**



2



**ESD-T-Shirts, Langarm "7082 XTM"**

Aus 48% Baumwolle/48% Polyester/4% Karbon, 190 g/m<sup>2</sup>  
 • Rundhalsausschnitt • Geprüft und zugelassen gemäß IEC 61340



Größe	dunkelblau Art.-Nr.	schwarz Art.-Nr.
XS	E 199 2694	E 199 2701
S	E 199 2695	E 199 2702
M	E 199 2696	E 199 2703
L	E 199 2697	E 199 2704
XL	E 199 2698	E 199 2705
2XL	E 199 2699	E 199 2706
3XL	E 199 2700	E 199 2707

**78,<sup>50</sup>**

€/Stück | Pg. 560

**ESD-Sweatshirts "7083 XSM"**

Aus 48% Baumwolle/48% Polyester/4% Karbon, 300 g/m<sup>2</sup>  
 • Mit Rundhalsausschnitt • Ton-in-Ton Nähte • Geprüft und zugelassen gemäß IEC 61340



Größe	dunkelblau Art.-Nr.	schwarz Art.-Nr.
XS	E 602 8283	E 602 8290
S	E 602 8284	E 602 8291
M	E 602 8285	E 602 8292
L	E 602 8286	E 602 8293
XL	E 602 8287	E 602 8294
2XL	E 602 8288	E 602 8295
3XL	E 602 8289	E 602 8296

**129,<sup>50</sup>**

€/Stück | Pg. 560

**FRISTADS®**

**ESD-Polo-Shirts "7080 XPM"**

Aus 48% Baumwolle/48% Polyester/4% Karbon, 210 g/m<sup>2</sup>  
 • Polokragen • 3er-Knopfleiste • Geprüft und zugelassen gemäß IEC 61340



Größe	dunkelblau Art.-Nr.	schwarz Art.-Nr.
XS	E 199 2722	E 199 2729
S	E 199 2723	E 199 2730
M	E 199 2724	E 199 2731
L	E 199 2725	E 199 2732
XL	E 199 2726	E 199 2733
2XL	E 199 2727	E 199 2734
3XL	E 199 2728	E 199 2735



**83,90**  
 €/Stück | Pg. 560



**ESD-Bundhosen "2080 ELP"**

Aus 67% Polyester/31% Baumwolle/2% Karbon, 192 g/m<sup>2</sup> • 2 Vordertaschen • 2 Gesäßtaschen  
 • D-Ring • Beintasche mit Dehnungsfalte, Patte und Klettverschluss • Stifftaschen sowie Handytasche mit Patte und Klettverschluss • Geprüft und zugelassen gemäß IEC 61340



Größe	dunkelblau Art.-Nr.	schwarz Art.-Nr.
C44	E 199 2736	E 199 2746
C46	E 199 2737	E 199 2747
C48	E 199 2738	E 199 2748
C50	E 199 2739	E 199 2749
C52	E 199 2740	E 199 2750
C54	E 199 2741	E 199 2751
C56	E 199 2742	E 199 2752
C58	E 199 2743	E 199 2753
C60	E 199 2744	E 199 2754
C62	E 199 2745	E 199 2755

**100,90**  
 €/Stück | Pg. 560

**ESD-T-Shirts "7081 XTM"**

Aus 48% Baumwolle/48% Polyester/4% Karbon, 190 g/m<sup>2</sup>  
 • Rundhalsausschnitt • Geprüft und zugelassen gemäß IEC 61340



Größe	dunkelblau Art.-Nr.	schwarz Art.-Nr.
XS	E 199 2708	E 199 2715
S	E 199 2709	E 199 2716
M	E 199 2710	E 199 2717
L	E 199 2711	E 199 2718
XL	E 199 2712	E 199 2719
2XL	E 199 2713	E 199 2720
3XL	E 199 2714	E 199 2721



**70,90**  
 €/Stück | Pg. 560



2



### PU Regenschutzhacken

Aus **100% Polyester** • Winddicht • Wasserdicht • Sehr dehnbar • Alle Nähte sind rückseitig abgeschweißt • Hohe Reißfestigkeit • Mit Kapuze am Kragen  
• EN 343 Kl. 3/1

# 37,<sup>90</sup>

ab €/Stück | Pg. 340

### ASATEX

gelb Art.-Nr.	schwarz Art.-Nr.	Größe	EUR/Stück Pg. 340
E 643 4682	E 643 4693	S	37,90
E 643 4683	E 643 4694	M	37,90
E 643 4684	E 643 4695	L	37,90
E 643 4685	E 643 4696	XL	37,90
E 643 4686	E 643 4697	2XL	37,90
E 643 4687	E 643 4698	3XL	41,70



### PU Regenschutzhosen

Aus **100% Polyester mit PU-Beschichtung** • Winddicht • Wasserdicht • Sehr dehnbar • Alle Nähte sind rückseitig abgeschweißt • Hohe Reißfestigkeit  
• EN 343 Kl. 3/1

# 26,<sup>90</sup>

ab €/Stück | Pg. 340

### ASATEX

gelb Art.-Nr.	schwarz Art.-Nr.	Größe	EUR/Stück Pg. 340
E 643 4688	E 643 4700	M	26,90
E 643 4689	E 643 4701	L	26,90
E 643 4690	E 643 4702	XL	26,90
E 643 4691	E 643 4703	2XL	26,90
E 643 4692	E 643 4704	3XL	29,60

## Warnschutz-Regenjacken

Oberstoff 100% Polyester, PU-beschichtet, Innenfutter 100% Polyester • Mit durchgehendem Frontreißverschluss • 2 aufgesetzte Seitentaschen mit Patte und Klettverschluss • Innentasche mit Klettverschluss • Frontpatte mit Druckknöpfen • Mit Kapuze, Klettverschluss und verstellbaren Ärmelbündchen • Bundweitenverstellung mit Kordelzug • **Wasserdicht** • Silbernes Reflexband für bessere Sichtbarkeit



**44,50**

ab €/Stück | Pg. 362



orange Art.-Nr.	gelb Art.-Nr.	Größe	EUR/Stück Pg. 362
E 979 820	E 979 830	S	44,50
E 979 821	E 979 831	M	44,50
E 979 822	E 979 832	L	44,50
E 979 823	E 979 833	XL	44,50
E 979 824	E 979 834	2XL	44,50
E 979 825	E 979 835	3XL	49,00
E 646 8682	E 646 8683	4XL	49,00



## Warnschutz-Regenhosen

Oberstoff 100% Polyester, PU-beschichtet, Innenfutter 100% Polyester • Hosenschlitz mit 2 Druckknöpfen • Gummizug mit Bund • **Wasserdicht** • Mit silbernem Reflexband für bessere Sichtbarkeit



**27,70**

ab €/Stück | Pg. 362



orange Art.-Nr.	gelb Art.-Nr.	Größe	EUR/Stück Pg. 362
E 646 8684	E 646 8691	S	27,70
E 646 8685	E 646 8692	M	27,70
E 646 8686	E 646 8677	L	27,70
E 646 8687	E 646 8678	XL	27,70
E 646 8688	E 646 8679	2XL	27,70
E 646 8689	E 646 8680	3XL	30,50
E 646 8690	E 646 8681	4XL	30,50



# 2 Warnschutz-Westen



2



## Warnschutz-Westen

Aus 100% Polyester • EN ISO 20471, Klasse 2 • Mit 2 umlaufenden Reflexstreifen • Klettverschluss  
 • Fluoreszierend • 5x bei 40 °C waschbar • Universalgröße • Einzel im PE-Beutel verpackt, mit praktischer Euro-Lochung



**3,<sup>20</sup>**

€/Stück | Pg. 340

wicaTex®

Art.-Nr.	Farbe
E 971 970	orange
E 971 971	gelb

EN ISO 20471



## Warnwesten "Hi-Vis Executive"

Aus 100% Polyester, 125 g/m<sup>2</sup> • Nach EN 471 Klasse 2 (Hi-Vis orange/Hi-Vis gelb, Hi-Vis gelb/royal blau  
 • Sicherheitsweste mit Reflektorstreifen quer und längs auf Vorder- und Rückseite • Schlüsselring und Sichtfenster für Namensschild auf der Vorderseite • Handytasche mit Klettverschluss • Zwei Seitentaschen mit Klettverschluss • Praktischer Zip vorne

**10,<sup>60</sup>**

€/Stück | Pg. 340



Farbe	S Art.-Nr.	M Art.-Nr.	L Art.-Nr.	XL Art.-Nr.	2XL Art.-Nr.	3XL Art.-Nr.
Hi-Vis orange/Hi-Vis-gelb	E 198 7984	E 198 7985	E 198 7986	E 198 7987	E 198 7988	E 198 7989
Hi-Vis orange/marine	E 198 7978	E 198 7979	E 198 7980	E 198 7981	E 198 7982	E 198 7983
orange	E 198 7960	E 198 7961	E 198 7962	E 198 7963	E 198 7964	E 198 7965
pink	E 198 7966	E 198 7967	E 198 7968	E 198 7969	E 198 7970	E 198 7971
rot	E 198 7954	E 198 7955	E 198 7956	E 198 7957	E 198 7958	E 198 7959
rot/Hi-Vis gelb	E 198 7990	E 198 7991	E 198 7992	E 198 7993	E 198 7994	E 198 7995
rot/schwarz	E 198 7972	E 198 7973	E 198 7974	E 198 7975	E 198 7976	E 198 7977
royal blau	E 198 7948	E 198 7949	E 198 7950	E 198 7951	E 198 7952	E 198 7953
schwarz	E 198 7942	E 198 7943	E 198 7944	E 198 7945	E 198 7946	E 198 7947

Farbe	S Art.-Nr.	M Art.-Nr.	L Art.-Nr.	XL Art.-Nr.	2XL Art.-Nr.	3XL Art.-Nr.
Hi-Vis gelb/lila	E 198 8044	E 198 8045	E 198 8046	E 198 8047	E 198 8048	E 198 8049
Hi-Vis gelb/grau	E 198 8026	E 198 8027	E 198 8028	E 198 8029	E 198 8030	E 198 8031
Hi-Vis gelb/marine	E 198 8032	E 198 8033	E 198 8034	E 198 8035	E 198 8036	E 198 8037
Hi-Vis gelb/royal blau	E 198 8038	E 198 8039	E 198 8040	E 198 8041	E 198 8042	E 198 8043
Hi-Vis gelb	E 198 8014	E 198 8015	E 198 8016	E 198 8017	E 198 8018	E 198 8019
Hi-Vis gelb/schwarz	E 198 8020	E 198 8021	E 198 8022	E 198 8023	E 198 8024	E 198 8025
grün/Hi-Vis gelb	E 198 8008	E 198 8009	E 198 8010	E 198 8011	E 198 8012	E 198 8013
orange/grau	E 198 8002	E 198 8003	E 198 8004	E 198 8005	E 198 8006	E 198 8007
orange/schwarz	E 198 7996	E 198 7997	E 198 7998	E 198 7999	E 198 8000	E 198 8001



## Warnschutz T-Shirts

Kurzarm-Shirt nach **EN ISO 20471, Klasse 2** und **EN ISO 13688** • Aus **55% Baumwolle/45% Polyester**, ca. **190 g/m<sup>2</sup>**  
 • Angenehmer Tragekomfort dank weichem Material • Gerippter Rundhalsausschnitt mit gleichfarbigem Nackenband  
 • Robuste Doppelnähte an Saum und Ärmeln • Zwei umlaufende **Reflexstreifen** und **Schulterreflexstreifen** für bessere Sichtbarkeit • **UV-Schutz UPF 40+** • **Regular Fit**, Long Fit für einen optimalen Sitz



**19,70**  
 €/Stück | Pg. 340



Größe	neongelb Art.-Nr.	neonorange Art.-Nr.
XS	E 646 5590	E 646 5600
S	E 646 5591	E 646 5601
M	E 646 5592	E 646 5602
L	E 646 5593	E 646 5603
XL	E 646 5594	E 646 5604
2XL	E 646 5595	E 646 5605
3XL	E 646 5596	E 646 5606
4XL	E 646 5597	E 646 5607
5XL	E 646 5598	E 646 5608
6XL	E 646 5599	E 646 5609



REGULAR FIT



2



## Warnschutz-Langarm-Shirts

Langarm-Shirt nach **EN ISO 20471, Klasse 3** und **EN ISO 13688** • Aus **55% Baumwolle/45% Polyester**, ca. **190 g/m<sup>2</sup>** • Angenehmer Tragekomfort dank weichem Material • Gerippter Rundhalsausschnitt mit gleichfarbigem Nackenband • Strickbund an Ärmeln für optimalen Sitz • Robuste Doppelnähte am Saum • Umlaufende **Reflexstreifen** und **Schulterreflexstreifen** für bessere Sichtbarkeit • **UV-Schutz UPF 40+** • **Regular Fit**, Long Fit für einen optimalen Sitz



**26,30**  
 €/Stück | Pg. 340



Größe	neongelb Art.-Nr.	neonorange Art.-Nr.
XS	E 646 8914	E 646 8924
S	E 646 8915	E 646 8925
M	E 646 8916	E 646 8926
L	E 646 8917	E 646 8927
XL	E 646 8918	E 646 8928
2XL	E 646 8919	E 646 8929
3XL	E 646 8920	E 646 8930
4XL	E 646 8921	E 646 8931
5XL	E 646 8922	E 646 8932
6XL	E 646 8923	E 646 8933



REGULAR FIT



LONG FIT

## 2 Warnschutz-Bekleidung



### Warnschutz-Polo-Shirts

Kurzarm-Poloshirt nach **EN ISO 20471, Klasse 2** und **EN ISO 13688** • Aus **55% Baumwolle/45% Polyester**, ca. **190 g/m<sup>2</sup>** • Angenehmer Tragekomfort dank weichem Material • Verlängerter Rücken für mehr Komfort • Mit gerippten Kragen und Ärmelbündchen • Knopfleiste mit drei gleichfarbigen Knöpfen • Robuste Doppelnähte am Saum • **Atmungsaktiv** • Zwei umlaufende **Reflexstreifen** und **Schulterreflexstreifen** für bessere Sichtbarkeit • Gerielgte Seitenschlitze • **UV-Schutz UPF 40+** • **Regular Fit**



**20,<sup>90</sup>**  
€/Stück | Pg. 340



Größe	neongelb Art.-Nr.	neonorange Art.-Nr.
XS	E 646 5610	E 646 5620
S	E 646 5611	E 646 5621
M	E 646 5612	E 646 5622
L	E 646 5613	E 646 5623
XL	E 646 5614	E 646 5624
2XL	E 646 5615	E 646 5625
3XL	E 646 5616	E 646 5626
4XL	E 646 5617	E 646 5627
5XL	E 646 5618	E 646 5628
6XL	E 646 5619	E 646 5629



### Langarm-Polo-Shirts

Langarm-Poloshirt nach **EN ISO 20471, Klasse 3** und **EN ISO 13688** • Aus **55% Baumwolle/45% Polyester**, ca. **190 g/m<sup>2</sup>** • Angenehmer Tragekomfort dank weichem Material • Verlängerter Rücken für mehr Komfort • Mit geripptem Kragen • Knopfleiste mit drei gleichfarbigen Knöpfen • Strickbund an Ärmeln für optimalen Sitz • Robuste Doppelnähte am Saum • Umlaufende **Reflexstreifen** und **Schulterreflexstreifen** für bessere Sichtbarkeit • **Atmungsaktiv** • Gerielgte Seitenschlitze • **UV-Schutz UPF 40+** • **Regular Fit**



**27,<sup>00</sup>**  
€/Stück | Pg. 340



Größe	neongelb Art.-Nr.	neonorange Art.-Nr.
XS	E 646 8934	E 646 8944
S	E 646 8935	E 646 8945
M	E 646 8936	E 646 8946
L	E 646 8937	E 646 8947
XL	E 646 8938	E 646 8948
2XL	E 646 8939	E 646 8949
3XL	E 646 8940	E 646 8950
4XL	E 646 8941	E 646 8951
5XL	E 646 8942	E 646 8952
6XL	E 646 8943	E 646 8953





## Warnschutz UV-T-Shirts "Carter"

Nach EN ISO 20471:2013+A1:2016, Klasse 2 und EN 13758-2:2003+A1:2006 • Aus 100% Polyester, ca. 150 g/m<sup>2</sup> • **Atmungsaktives** Gewebe leitet Körperfeuchtigkeit nach außen und gewährleistet so ein trockenes, angenehmes Tragegefühl • **Schnelltrocknend** und **hochsichtbar** • Zusätzliche Ventilation durch unter den Armen eingearbeitete Meshsätze • Antibakteriell und feuchtigkeitsabweisend • Flexible, segmentierte Reflexstreifen 50 mm für zusätzliche Bewegungsfreiheit • **UV-Sonnenschutz LSF 50+** • OEKO-TEX® Standard 100

**38,80**  
€/Stück | Pg. 680



**DASSY**  
FITS THE JOB

Größe	neongelb Art.-Nr.	neonorange Art.-Nr.	neonrot Art.-Nr.
XS	E 641 6125	E 641 6133	E 641 6141
S	E 641 6126	E 641 6134	E 641 6142
M	E 641 6127	E 641 6135	E 641 6143
L	E 641 6128	E 641 6136	E 641 6144
XL	E 641 6129	E 641 6137	E 641 6145
2XL	E 641 6130	E 641 6138	E 641 6146
3XL	E 641 6131	E 641 6139	E 641 6147
4XL	E 641 6132	E 641 6140	E 641 6148

EN ISO 20471



EN 13758-2  
2003 +A1:2006



2

## Warnschutz UV-Poloshirts "Brandon"

Nach EN ISO 20471:2013+A1:2016, Klasse 2 und EN 13758-2:2003+A1:2006 • Aus 55% Baumwolle/ 45% Polyester, ca. 170 g/m<sup>2</sup> • **Atmungsaktives** Gewebe kombiniert den Komfort von Baumwolle mit der feuchtigkeitsregulierenden Wirkung von Polyester • **Schnelltrocknend** und **hochsichtbar** • Mit Dreiknopfleiste und Seitenschlitzen • Antibakteriell und feuchtigkeitsabweisend • Flexible, segmentierte Reflexstreifen 50 mm für zusätzliche Bewegungsfreiheit • **UV-Sonnenschutz LSF 50+** • OEKO-TEX® Standard 100

**45,20**  
€/Stück | Pg. 680



**DASSY**  
FITS THE JOB

Größe	neongelb Art.-Nr.	neonorange Art.-Nr.	neonrot Art.-Nr.
XS	E 641 6101	E 641 6109	E 641 6117
S	E 641 6102	E 641 6110	E 641 6118
M	E 641 6103	E 641 6111	E 641 6119
L	E 641 6104	E 641 6112	E 641 6120
XL	E 641 6105	E 641 6113	E 641 6121
2XL	E 641 6106	E 641 6114	E 641 6122
3XL	E 641 6107	E 641 6115	E 641 6123
4XL	E 641 6108	E 641 6116	E 641 6124

EN ISO 20471



EN 13758-2  
2003 +A1:2006

## 2 Warnschutz-Bekleidung



### Warnschutz-Shorts

Nach EN ISO 20471, Klasse 1 und EN ISO 13688 • Aus 60% Baumwolle/40% Polyester, ca. 280 g/m<sup>2</sup> • Hoher Tragekomfort dank leichtem und atmungsaktivem Material • Dehnbarer Bund • Verstärkungen an rückseitiger Gürtelschlaufe und Gesäßtaschen sowie Beintaschen • Umlaufende Reflexstreifen und Reflexbiesen an den Seitentaschen für bessere Sichtbarkeit • Praktische Details, wie z.B. Schenkeltasche mit Patte, Zollstocktasche mit aufgesetzter Tasche sowie Hammerschlaufe • Regular Fit



**21,<sup>90</sup>**

€/Stück | Pg. 340



Größe	neongelb Art.-Nr.	neonorange Art.-Nr.
42	E 646 5630	E 646 5644
44	E 646 5631	E 646 5645
46	E 646 5632	E 646 5646
48	E 646 5633	E 646 5647
50	E 646 5634	E 646 5648
52	E 646 5635	E 646 5649
54	E 646 5636	E 646 5650
56	E 646 5637	E 646 5651
58	E 646 5638	E 646 5652
60	E 646 5639	E 646 5653
62	E 646 5640	E 646 5654
64	E 646 5641	E 646 5655
66	E 646 5642	E 646 5656
68	E 646 5643	E 646 5657

EN ISO 20471



### Warnschutz-Shorts "Lucca"

Nach EN ISO 20471:2013+A1:2016, Klasse 1 • Aus 65% Polyester/35% Baumwolle, ca. 300 g/m<sup>2</sup> und extrem strapazierfähigen Nylon-Cordura®-Verstärkungen • HIVIS Stoff aus 60% Polyester/40% Baumwolle, ca. 290 g/m<sup>2</sup> • Viele praktische Taschen, wie zwei Schubtaschen und je eine Gesäßtasche mit Patte, offene Gesäßtasche, Schenkeltasche, Stifftasche, Zollstocktasche, Handytasche und verdeckte Sicherheitstasche mit Reißverschluss • 50 mm Reflexstreifen • Verstellbare Rückenelastik • Passform regular fit mit normalem Bund • 3-fache Kapppnähte und Stickerei in Kontrastfarbe • Verdeckter Jeansknopf und Reißverschluss • OEKO-TEX® Standard 100



**56,<sup>10</sup>**

€/Stück | Pg. 680

EN ISO 20471



Größe	neongelb/ dunkelblau Art.-Nr.	neongelb/ zementgrau Art.-Nr.	neonorange/ dunkelblau Art.-Nr.	neonorange/ flaschengrün Art.-Nr.	neonrot/ zementgrau Art.-Nr.
42	E 646 9327	E 646 9340	E 646 9353	E 646 9366	E 646 9379
44	E 646 9328	E 646 9341	E 646 9354	E 646 9367	E 646 9380
46	E 646 9329	E 646 9342	E 646 9355	E 646 9368	E 646 9381
48	E 646 9330	E 646 9343	E 646 9356	E 646 9369	E 646 9382
50	E 646 9331	E 646 9344	E 646 9357	E 646 9370	E 646 9383
52	E 646 9332	E 646 9345	E 646 9358	E 646 9371	E 646 9384
54	E 646 9333	E 646 9346	E 646 9359	E 646 9372	E 646 9385
56	E 646 9334	E 646 9347	E 646 9360	E 646 9373	E 646 9386
58	E 646 9335	E 646 9348	E 646 9361	E 646 9374	E 646 9387
60	E 646 9336	E 646 9349	E 646 9362	E 646 9375	E 646 9388
62	E 646 9337	E 646 9350	E 646 9363	E 646 9376	E 646 9389
64	E 646 9338	E 646 9351	E 646 9364	E 646 9377	E 646 9390
66	E 646 9339	E 646 9352	E 646 9365	E 646 9378	E 646 9391

## Warnschutz-Bundhosen

Nach EN ISO 20471, Klasse 1 (Gr. 42-50) bzw. Klasse 2 (Gr. 52-68) und EN ISO 13688 • Aus 60% Baumwolle/40% Polyester, ca. 280 g/m<sup>2</sup>  
 • Hoher Tragekomfort dank leichtem und atmungsaktivem Material  
 • Dehnbarer Bund • Verstärkungen an rückseitiger Gürtelschlaufe, Knie-, Gesäß- und Beintaschen • Umlaufende Reflexstreifen und Reflexbiesen an den Seiten- und Knietaschen für bessere Sichtbarkeit • Praktische Details, wie z.B. Schenkeltasche mit Patte, Zollstocktasche mit aufgesetzter Tasche, Knietaschen für Polster mit Einschub von unten sowie Hammerschlaufe • Regular Fit

**29,70**

€/Stück | Pg. 340



Größe	neongelb/marineblau Art.-Nr.	neonorange/marineblau Art.-Nr.
42	E 642 4645	E 642 4671
44	E 642 4646	E 642 4672
46	E 642 4647	E 642 4673
48	E 642 4648	E 642 4674
50	E 642 4649	E 642 4675
52	E 642 4650	E 642 4676
54	E 642 4651	E 642 4677
56	E 642 4652	E 642 4678
58	E 642 4653	E 642 4679
60	E 642 4654	E 642 4680
62	E 642 4655	E 642 4681
64	E 642 4656	E 642 4682
66	E 642 4657	E 642 4683
68	E 642 4658	E 642 4684



2

## Warnschutz-Latzhosen

Nach EN ISO 20471, Klasse 1 (Gr. 42) bzw. Klasse 2 (Gr. 44-68) und EN ISO 13688 • Aus 60% Baumwolle/40% Polyester, ca. 280 g/m<sup>2</sup> • Hoher Tragekomfort dank leichtem und atmungsaktivem Material • Mit dehnbarem Bund, stabilen Clipverschlüssen und elastischen Trägerabschlüssen • Verstärkungen an Bein-, Knie-, Gesäßtaschen und Latz-Außentaschen • Umlaufende Reflexstreifen und Reflexbiesen an den Seiten- und Knietaschen für bessere Sichtbarkeit • Praktische Details, wie z.B. Schenkeltasche mit Patte, Zollstocktasche mit aufgesetzter Tasche, Knietaschen für Polster mit Einschub von unten sowie Hammerschlaufe • Regular Fit

**37,70**

€/Stück | Pg. 340



Größe	neongelb/marineblau Art.-Nr.	neonorange Art.-Nr.
42	E 642 4697	E 642 4723
44	E 642 4698	E 642 4724
46	E 642 4699	E 642 4725
48	E 642 4700	E 642 4726
50	E 642 4701	E 642 4727
52	E 642 4702	E 642 4728
54	E 642 4703	E 642 4729
56	E 642 4704	E 642 4730
58	E 642 4705	E 642 4731
60	E 642 4706	E 642 4732
62	E 642 4707	E 642 4733
64	E 642 4708	E 642 4734
66	E 642 4709	E 642 4735
68	E 642 4710	E 642 4736





2

## Warnschutz-Bundjacken

Nach EN ISO 20471, Klasse 1 (Gr. 42-50) bzw. Klasse 2 (Gr. 52-68) und EN ISO 13688 • Aus 60% Baumwolle/ 40% Polyester, ca. 280 g/m<sup>2</sup> • Hoher Tragekomfort dank leichtem und atmungsaktivem Material • Mit verstellbaren Ärmelabschlüssen mit Knöpfen, Gummizug am Bund, Kragen • Verstärkungen an den Schultern, Taschen und am Bund • Durchgängiger Reißverschluss mit Druckknopfverschluss am Bund und Windstopper außen • Umlaufende Reflexstreifen und Reflexbiesen auf Brust und Rücken für bessere Sichtbarkeit • Praktische Details wie z.B. zwei Brusttaschen mit Patten und aufgesetzter Smartphone-Tasche, zwei Stift- und Seitentaschen, Innentasche • Regular Fit

34,<sup>10</sup>

€/Stück | Pg. 340



Größe	neongelb/ marineblau Art.-Nr.	neonorange/ marineblau Art.-Nr.
42	E 642 4749	E 642 4775
44	E 642 4750	E 642 4776
46	E 642 4751	E 642 4777
48	E 642 4752	E 642 4778
50	E 642 4753	E 642 4779
52	E 642 4754	E 642 4780
54	E 642 4755	E 642 4781
56	E 642 4756	E 642 4782
58	E 642 4757	E 642 4783
60	E 642 4758	E 642 4784
62	E 642 4759	E 642 4785
64	E 642 4760	E 642 4786
66	E 642 4761	E 642 4787
68	E 642 4762	E 642 4788



## Warnschutz Kapuzensweatshirts "Evans"

Nach EN ISO 20471:2013+A1:2016, Klasse 2 (Gr. XS+S) bzw. EN ISO 20471:2013+A1:2016, Klasse 3 (Gr. M-4XL) • Aus 65% Polyester/35% Baumwolle, ca. 280 g/m<sup>2</sup> • Kapuzensweatshirt in fluoreszierenden Farben • Mit langem Reißverschluss und 2 sicheren Taschen mit Reißverschluss • Zweilagige Kapuze mit elastischem Kordelzug • Segmentierte Reflexstreifen von 50 mm • Ärmelbündchen und Bund aus Strick • Stickerei in Kontrastfarbe • OEKO-TEX® Standard 100

**NEU!**



74,<sup>20</sup>

€/Stück | Pg. 680



Größe	neonorange/ flaschengrün Art.-Nr.	neonorange/ dunkelblau Art.-Nr.	neongelb/ zementgrau Art.-Nr.	neongelb/ dunkelblau Art.-Nr.	neonrot/ zementgrau Art.-Nr.
XS	E 646 9392	E 646 9400	E 646 9408	E 646 9416	E 646 9424
S	E 646 9393	E 646 9401	E 646 9409	E 646 9417	E 646 9425
M	E 646 9394	E 646 9402	E 646 9410	E 646 9418	E 646 9426
L	E 646 9395	E 646 9403	E 646 9411	E 646 9419	E 646 9427
XL	E 646 9396	E 646 9404	E 646 9412	E 646 9420	E 646 9428
2XL	E 646 9397	E 646 9405	E 646 9413	E 646 9421	E 646 9429
3XL	E 646 9398	E 646 9406	E 646 9414	E 646 9422	E 646 9430
4XL	E 646 9399	E 646 9407	E 646 9415	E 646 9423	E 646 9431

**Stretch-Warnschutzbundhosen "Princeton"**

Nach EN ISO 20471: 2013+A1:2016, Klasse 1 • Aus 70% Polyester/28% Baumwolle/2% Elasthan, ca. 270 g/m<sup>2</sup>, 2-Way Stretch • Viele mit Cordura® verstärkte Taschen, wie zwei Einschubtaschen und je eine Gesäßtasche mit Patte, offene Gesäßtasche, Schenkeltasche, Zollstocktasche, Cuttertasche, Handytasche und verdeckter Sicherheitstasche mit Reißverschluss • Mit verstellbarer Rückenelastik und 3-fachen Kappnähten • Um 5 cm auslassbarer Saum • Verdeckter Jeansknopf und Reißverschluss • Segmentierte Reflexstreifen von 80 mm • OEKO-TEX® Standard 100

**NEU!**

**87,<sup>90</sup>**  
€/Stück | Pg. 680



**DASSY**  
FITS THE JOB

Größe	zementgrau/ neongelb Art.-Nr.	zementgrau/ neonrot Art.-Nr.	dunkelblau/ neongelb Art.-Nr.	dunkelblau/ neonorange Art.-Nr.
42	E 646 9432	E 646 9445	E 646 9458	E 646 9471
44	E 646 9433	E 646 9446	E 646 9459	E 646 9472
46	E 646 9434	E 646 9447	E 646 9460	E 646 9473
48	E 646 9435	E 646 9448	E 646 9461	E 646 9474
50	E 646 9436	E 646 9449	E 646 9462	E 646 9475
52	E 646 9437	E 646 9450	E 646 9463	E 646 9476
54	E 646 9438	E 646 9451	E 646 9464	E 646 9477
56	E 646 9439	E 646 9452	E 646 9465	E 646 9478
58	E 646 9440	E 646 9453	E 646 9466	E 646 9479
60	E 646 9441	E 646 9454	E 646 9467	E 646 9480
62	E 646 9442	E 646 9455	E 646 9468	E 646 9481
64	E 646 9443	E 646 9456	E 646 9469	E 646 9482
66	E 646 9444	E 646 9457	E 646 9470	E 646 9483

**NEU!**



**Stretch-Warnschutzbundhosen "Minnesota"**

Nach EN ISO 20471: 2013+A1:2016, Klasse 2 • Aus 70% Polyester/28% Baumwolle/2% Elasthan, ca. 270 g/m<sup>2</sup>, 2-Way Stretch • Viele mit Cordura® verstärkte Taschen, wie zwei Schubtaschen und je eine Gesäßtasche mit Patte, offene Gesäßtasche, Zollstocktasche, Cuttertasche, Handytasche und verdeckter Sicherheitstasche mit Reißverschluss • Mit verstellbarer Rückenelastik • Verdeckter Jeansknopf und Reißverschluss • Um 5 cm auslassbarer Saum • Der Hauptstoff dieser Hose ist fluoreszierend • Segmentierte Reflexstreifen von 80 mm • OEKO-TEX® Standard 100

**88,<sup>50</sup>**  
€/Stück | Pg. 680



**DASSY**  
FITS THE JOB

Größe	neongelb/ zementgrau Art.-Nr.	neongelb/ dunkelblau Art.-Nr.	neonorange/ dunkelblau Art.-Nr.	neonrot/ zementgrau Art.-Nr.
42	E 646 9484	E 646 9497	E 646 9510	E 646 9523
44	E 646 9485	E 646 9498	E 646 9511	E 646 9524
46	E 646 9486	E 646 9499	E 646 9512	E 646 9525
48	E 646 9487	E 646 9500	E 646 9513	E 646 9526
50	E 646 9488	E 646 9501	E 646 9514	E 646 9527
52	E 646 9489	E 646 9502	E 646 9515	E 646 9528
54	E 646 9490	E 646 9503	E 646 9516	E 646 9529
56	E 646 9491	E 646 9504	E 646 9517	E 646 9530
58	E 646 9492	E 646 9505	E 646 9518	E 646 9531
60	E 646 9493	E 646 9506	E 646 9519	E 646 9532
62	E 646 9494	E 646 9507	E 646 9520	E 646 9533
64	E 646 9495	E 646 9508	E 646 9521	E 646 9534
66	E 646 9496	E 646 9509	E 646 9522	E 646 9535

**NEU!****Stretch-Warnschutzbundhosen "Aruba"**

Nach EN ISO 20471: 2013+A1:2016, Klasse 2 • Aus 70% Polyester/28% Baumwolle/ 2% Elasthan, ca. 270 g/m<sup>2</sup>, 2-Way Stretch • Mit verstellbaren Cordura® Kniepolstertaschen kombiniert mit DASSY® CRATOS Kniebeschützern nach EN 14404:2004+A1:2010 • Mit Cordura® verstärkten Taschen, wie zwei Schubtaschen und je eine Gesäßtasche mit Patte, offene Gesäßtasche, Schenkeltasche, Zollstocktasche, Cuttertasche, Handytasche und verdeckter Sicherheitstasche mit Reißverschluss • Mit verstellbarer Rückenelastik • 3-fache Kapppnähte • Verdeckter Jeansknopf und Reißverschluss • Um 5 cm auslassbarer Saum • Der Hauptstoff dieser Hose ist fluoreszierend • Segmentierte Reflexstreifen von 80 mm • OEKO-TEX® Standard 100

**DASSY®**  
FITS THE JOB**CORDURA®**  
FABRIC

neongelb/dunkelblau Art.-Nr.	neonorange/dunkelblau Art.-Nr.	neongelb/zementgrau Art.-Nr.	neonrot/zementgrau Art.-Nr.	Größe
E 646 9536	E 646 9549	E 646 9562	E 646 9575	42
E 646 9537	E 646 9550	E 646 9563	E 646 9576	44
E 646 9538	E 646 9551	E 646 9564	E 646 9577	46
E 646 9539	E 646 9552	E 646 9565	E 646 9578	48
E 646 9540	E 646 9553	E 646 9566	E 646 9579	50
E 646 9541	E 646 9554	E 646 9567	E 646 9580	52
E 646 9542	E 646 9555	E 646 9568	E 646 9581	54
E 646 9543	E 646 9556	E 646 9569	E 646 9582	56
E 646 9544	E 646 9557	E 646 9570	E 646 9583	58
E 646 9545	E 646 9558	E 646 9571	E 646 9584	60
E 646 9546	E 646 9559	E 646 9572	E 646 9585	62
E 646 9547	E 646 9560	E 646 9573	E 646 9586	64
E 646 9548	E 646 9561	E 646 9574	E 646 9587	66

**Warnschutz-Midlayerjacken "Camden"**

Nach EN ISO 20471: 2013+A1:2016, Klasse 2 • Aus 94% Polyester/6% Elasthan, ca. 260g/m<sup>2</sup> • Schmale Passform • Fleece material in fluoreszierenden Farben • Für die Zwischensaison oder als warmer Pullover in den Wintermonaten • Mit langem Reißverschluss • Reißverschluss mit Kinnschutz • Zwei Schubtaschen und eine Brusttasche, jeweils mit Reißverschluss • Segmentierte Reflexstreifen von 50 mm • Stickerei in Kontrastfarbe • Ideal zur Veredelung • OEKO-TEX® Standard 100

**DASSY®**  
FITS THE JOB

neongelb/zementgrau Art.-Nr.	neongelb/dunkelblau Art.-Nr.	neonorange/dunkelblau Art.-Nr.	neonrot/zementgrau Art.-Nr.	Größe
E 646 9588	E 646 9596	E 646 9604	E 646 9612	XS
E 646 9589	E 646 9597	E 646 9605	E 646 9613	S
E 646 9590	E 646 9598	E 646 9606	E 646 9614	M
E 646 9591	E 646 9599	E 646 9607	E 646 9615	L
E 646 9592	E 646 9600	E 646 9608	E 646 9616	XL
E 646 9593	E 646 9601	E 646 9609	E 646 9617	2XL
E 646 9594	E 646 9602	E 646 9610	E 646 9618	3XL
E 646 9595	E 646 9603	E 646 9611	E 646 9619	4XL

**NEU!****LASSEN SIE IHR LICHT LEUCHTEN!**

Sicher an die Arbeit. Mehr als ein Muss: ein Grundrecht jeder Fachkraft. Schränken Sie mögliche Risiken mit DASSY® HiVis soweit wie möglich ein. Denn mit unserer durchdachten Schutzkleidungskollektion erfüllen Sie die striktesten europäischen Normen.

Was benötigt Ihr Team, damit es den Job gut, aber vor allem sicher, erledigen kann?

- **NUR DER BESTE SCHUTZ**

Mit Zertifizierung durch die striktesten europäischen ISO-Normen und Schutzklassen 1, 2 und 3. Vorbeugen ist besser als heilen. Und Vorsicht ist besser.

- **HIVIS TAG UND NACHT**

Sicher sichtbar. Am Tag, in der Abenddämmerung und in der Nacht.

- **HELL UND LEICHT**

Unsere Shirts, Shorts, Hosen und Jacken gibt es in verschiedenen Gewichts Ausführungen. Sommer oder ein warmer Arbeitsplatz? Entscheiden Sie sich für leichtere Kleidung und bleiben Sie stets gut sichtbar.



Bild zeigt DASSY® Aruba

**Warnschutz-Bundhosen "Leeds"**

Nach EN ISO 20471 - Klasse 1, Hi-Vis Gruppe Z und ProWash® - EN ISO 15797 • Aus 65% Polyester/35% Baumwolle, ca. 290 g/m² • Schmutzabweisende Teflon®-Beschichtung • Fluoreszierende Kontrastfarbe mit Reflexstreifen • Zweifarbig • Dreifache Kappnähte an den Beinen und im Schritt • Niedrige Taille und formgeschnittener Bund • Hosenbeine sind ergonomisch geformt • Gürtelschlaufen • Hosenschlitz mit Reißverschluss • D-Ring • Vordertaschen • Verstärkte Gesäßtaschen mit Patte und verdeckten Druckknöpfen • Hammerschlaufe, verstellbar • Schenkeltasche mit Verstärkungen und extra Taschen - eine Handytasche innen und eine äußere Handytasche mit Patte und Magnetverschluss • Zollstocktasche mit Randverstärkung aus CORDURA®-Gewebe • Knietaschen aus strapazierfähigem CORDURA®-Gewebe, höhenregulierbar und mit Patte sowie Eingriff von oben • Senkrechte Reflexstreifen an der Außenseite der Beine für erhöhte Sichtbarkeit • Die Schrittlänge kann um 3 cm verlängert werden, indem die rote Naht innen am Beinabschluss entfernt wird • Für Industriewäsche-Kategorie A2 geeignet • Schrittlänge 82 cm • Zertifiziert nach OEKO-TEX® Standard 100



**96,<sup>50</sup>**

ab €/Stück | Pg. 378

**i** In Kombination mit MASCOT® Waterloo Kniepolster zertifiziert nach EN 14404.



tested to work



EN ISO 20471



schwarzblau/ Hi-Vis orange Art.-Nr.	schwarzblau/ Hi-Vis gelb Art.-Nr.	schwarz/ Hi-Vis gelb Art.-Nr.	dunkelanthrazit/ Hi-Vis orange Art.-Nr.	dunkelanthrazit/ Hi-Vis gelb Art.-Nr.	dunkelanthrazit/ Hi-Vis rot Art.-Nr.	Größe	EUR/Stück Pg. 378
E 641 9060	E 641 9073	E 641 9086	E 641 9099	E 641 9112	E 641 9125	44	96,50
E 641 9061	E 641 9074	E 641 9087	E 641 9100	E 641 9113	E 641 9126	46	96,50
E 641 9062	E 641 9075	E 641 9088	E 641 9101	E 641 9114	E 641 9127	48	96,50
E 641 9063	E 641 9076	E 641 9089	E 641 9102	E 641 9115	E 641 9128	50	96,50
E 641 9064	E 641 9077	E 641 9090	E 641 9103	E 641 9116	E 641 9129	52	96,50
E 641 9065	E 641 9078	E 641 9091	E 641 9104	E 641 9117	E 641 9130	54	96,50
E 641 9066	E 641 9079	E 641 9092	E 641 9105	E 641 9118	E 641 9131	56	96,50
E 641 9067	E 641 9080	E 641 9093	E 641 9106	E 641 9119	E 641 9132	58	96,50
E 641 9068	E 641 9081	E 641 9094	E 641 9107	E 641 9120	E 641 9133	60	96,50
E 641 9069	E 641 9082	E 641 9095	E 641 9108	E 641 9121	E 641 9134	62	96,50
E 641 9070	E 641 9083	E 641 9096	E 641 9109	E 641 9122	E 641 9135	64	125,50

# 2 Warnschutz-Bekleidung

## Warnschutz-Bundhosen "Kendal"

Nach EN ISO 20471 - Klasse 2, Hi-Vis Gruppe Y und ProWash® - EN ISO 15797 • Aus 65% Polyester/35% Baumwolle, ca. 290 g/m² • Schmutzabweisende Teflon®-Beschichtung • Fluoreszierende Kontrastfarbe mit Reflexstreifen • Zweifarbig • Dreifache Kappnähte an den Beinen und im Schritt • Niedrige Taille und formgeschnittener Bund • Hosenbeine sind ergonomisch geformt • Gürtelschlaufen • Hosenschlitz mit Reißverschluss • D-Ring • Vordertaschen • Gesäßtaschen, verstärkt, mit Patte und verdeckten Druckknöpfen • Hammerschlaufe, verstellbar • Schenkeltasche mit Verstärkungen und extra Taschen - eine Handytasche innen und eine äußere Handytasche mit Patte und Magnetverschluss • Zollstocktasche mit Randverstärkung aus CORDURA®-Gewebe • Knietaschen aus strapazierfähigem CORDURA®-Gewebe, höhenregulierbar und mit Patte sowie Eingriff von oben • Senkrechte Reflexstreifen an der Außenseite der Beine für erhöhte Sichtbarkeit • Die Schrittlänge kann um 3 cm verlängert werden, indem die rote Naht innen am Beinabschluss entfernt wird • Für Industriewäsche-Kategorie A2 geeignet • Schrittlänge 82 cm • Zertifiziert nach OEKO-TEX® Standard 100

In Kombination mit MASCOT® Waterloo Kniepolster zertifiziert nach EN 14404.



2

**99,95**

ab €/Stück | Pg. 378



**i**  
Auf Anfrage in weiteren Farben lieferbar



**MASCOT®** **CORDURA®**  
SAFE SUPREME FABRIC



tested to work



EN ISO 20471 HIGH-VIS GROUP: 2 Y



ProWash®



Hi-Vis orange/schwarzblau Art.-Nr.	Hi-Vis orange/dunkelanthrazit Art.-Nr.	Hi-Vis gelb/schwarzblau Art.-Nr.	Hi-Vis gelb/schwarz Art.-Nr.	Hi-Vis gelb/dunkelanthrazit Art.-Nr.	Hi-Vis rot/dunkelanthrazit Art.-Nr.	Größe	EUR/Stück	Pg. 378
E 641 9138	E 641 9151	E 641 9164	E 641 9177	E 641 9190	E 641 9203	44	99,95	
E 641 9139	E 641 9152	E 641 9165	E 641 9178	E 641 9191	E 641 9204	46	99,95	
E 641 9140	E 641 9153	E 641 9166	E 641 9179	E 641 9192	E 641 9205	48	99,95	
E 641 9141	E 641 9154	E 641 9167	E 641 9180	E 641 9193	E 641 9206	50	99,95	
E 641 9142	E 641 9155	E 641 9168	E 641 9181	E 641 9194	E 641 9207	52	99,95	
E 641 9143	E 641 9156	E 641 9169	E 641 9182	E 641 9195	E 641 9208	54	99,95	
E 641 9144	E 641 9157	E 641 9170	E 641 9183	E 641 9196	E 641 9209	56	99,95	
E 641 9145	E 641 9158	E 641 9171	E 641 9184	E 641 9197	E 641 9210	58	99,95	
E 641 9146	E 641 9159	E 641 9172	E 641 9185	E 641 9198	E 641 9211	60	99,95	
E 641 9147	E 641 9160	E 641 9173	E 641 9186	E 641 9199	E 641 9212	62	99,95	
E 641 9148	E 641 9161	E 641 9174	E 641 9187	E 641 9200	E 641 9213	64	130,00	



## Warnschutz-Latzhosen "Newcastle"

Nach EN ISO 20471 - Klasse 2, Hi-Vis Gruppe Y und ProWash® - EN ISO 15797 • Aus 65% Polyester/35% Baumwolle, ca. 290 g/m² • Fluoreszierende Kontrastfarbe mit Reflexstreifen  
 • Zweifarbig • Schmutzabweisende Teflon®-Beschichtung • Dreifache Kappnähte an den Beinen und im Schritt. Hosenbeine sind ergonomisch geformt • Schulterträger aus Stoff, verstellbar und mit kurzem, kräftigem Gummizug sowie Kunststoffschnallen versehen • Enden der Träger können mit kleinen Schlaufen verstaut werden • Latztasche mit Kugelschreiberöffnung, Handytasche mit Reißverschluss und Patte mit verdeckten Druckknöpfen • Bund ist regulierbar • Gürtelschlaufen • Hosenschlitz mit Reißverschluss • D-Ring • Vordertaschen • Gesäßtaschen, verstärkt, mit Patte und verdeckten Druckknöpfen • Hammerschlaufe, verstellbar • Schenkeltasche mit Verstärkungen und extra Taschen - eine Handytasche innen und eine äußere Handytasche mit Patte und Magnetverschluss • Zollstocktasche mit Randverstärkung aus CORDURA®-Gewebe • Knietaschen aus strapazierfähigem CORDURA®-Gewebe, höhenregulierbar und mit Patte sowie Eingriff von oben • Senkrechte Reflexstreifen an der Außenseite der Beine für erhöhte Sichtbarkeit • Die Schrittlänge kann um 3 cm verlängert werden, indem die rote Naht innen am Beinabschluss entfernt wird • Für Industriewäsche-Kategorie A2 geeignet • Schrittlänge 82 cm • Zertifiziert nach OEKO-TEX® Standard 100  
 In Kombination mit MASCOT® Waterloo Kniepolster zertifiziert nach EN 14404.



# 118,<sup>95</sup>

ab €/Stück | Pg. 378



**MASCOT® CORDURA®**  
SAFE SUPREME FABRIC



Hi-Vis orange/ schwarzblau Art.-Nr.	Hi-Vis orange/ dunkelanthrazit Art.-Nr.	Hi-Vis gelb/ schwarzblau Art.-Nr.	Hi-Vis gelb/ schwarz Art.-Nr.	Hi-Vis gelb/ dunkelanthrazit Art.-Nr.	Hi-Vis rot/ dunkelanthrazit Art.-Nr.	Größe	EUR/Stück Pg. 378
E 641 9216	E 641 9229	E 641 9242	E 641 9255	E 641 9268	E 641 9281	44	118,95
E 641 9217	E 641 9230	E 641 9243	E 641 9256	E 641 9269	E 641 9282	46	118,95
E 641 9218	E 641 9231	E 641 9244	E 641 9257	E 641 9270	E 641 9283	48	118,95
E 641 9219	E 641 9232	E 641 9245	E 641 9258	E 641 9271	E 641 9284	50	118,95
E 641 9220	E 641 9233	E 641 9246	E 641 9259	E 641 9272	E 641 9285	52	118,95
E 641 9221	E 641 9234	E 641 9247	E 641 9260	E 641 9273	E 641 9286	54	118,95
E 641 9222	E 641 9235	E 641 9248	E 641 9261	E 641 9274	E 641 9287	56	118,95
E 641 9223	E 641 9236	E 641 9249	E 641 9262	E 641 9275	E 641 9288	58	118,95
E 641 9224	E 641 9237	E 641 9250	E 641 9263	E 641 9276	E 641 9289	60	118,95
E 641 9225	E 641 9238	E 641 9251	E 641 9264	E 641 9277	E 641 9290	62	118,95
E 641 9226	E 641 9239	E 641 9252	E 641 9265	E 641 9278	E 641 9291	64	154,90

# 2 Warnschutz-Bekleidung

## Warnschutz-Jacken "Oxford"

Nach EN ISO 20471 - Klasse 2, Hi-Vis Gruppe A und ProWash® - EN ISO 15797 • Aus 65% Polyester/35% Baumwolle, ca. 290 g/m<sup>2</sup> • Schmutzabweisende Teflon®-Beschichtung  
 • Keine Nähte auf der Schulter • Platz für das nachträgliche Anbringen eines Wäsche-Chips • Zusätzliche Reflexe auf dem Rücken für eine optimale Sichtbarkeit • Stehkragen • Zweifache Kappnähte an den Schultern, Ärmeln und an den Seiten • Verschluss mit Reißverschluss und Wetterschutzleiste mit Druckknöpfen • Rücken ist verlängert • Brusttasche mit Reißverschluss, Patte und Druckknopf • D-Ring • Ergonomisch geschnittene Ärmel ermöglichen hohe Bewegungsfreiheit • Vordertaschen • Innentaschen • Ventilation unter den Ärmeln • Bund mit Druckknopfregulierung • Manschetten mit Druckknöpfen • Für Industriewäsche-Kategorie A2 geeignet • Zertifiziert nach OEKO-TEX® Standard 100



2

**108,<sup>50</sup>**  
 ab €/Stück | Pg. 378



Auf Anfrage in weiteren Farben lieferbar



tested to work

MASCOT®  
SAFE SUPREME



EN ISO 20471



HIGH-VIS GROUP:

**A**

ProWash®  
EN ISO 15797



Hi-Vis orange/ schwarzblau Art.-Nr.	Hi-Vis orange/ dunkelanthrazit Art.-Nr.	Hi-Vis gelb/ schwarzblau Art.-Nr.	Hi-Vis gelb/ schwarz Art.-Nr.	Hi-Vis gelb/ dunkelanthrazit Art.-Nr.	Hi-Vis rot/ dunkelanthrazit Art.-Nr.	Größe	EUR/Stück
E 602 7483	E 641 9025	E 641 9032	E 641 9039	E 641 9046	E 641 9053	S	108,50
E 602 7484	E 641 9026	E 641 9033	E 641 9040	E 641 9047	E 641 9054	M	108,50
E 602 7485	E 641 9027	E 641 9034	E 641 9041	E 641 9048	E 641 9055	L	108,50
E 602 7486	E 641 9028	E 641 9035	E 641 9042	E 641 9049	E 641 9056	XL	108,50
E 602 7487	E 641 9029	E 641 9036	E 641 9043	E 641 9050	E 641 9057	2XL	108,50
E 602 7488	E 641 9030	E 641 9037	E 641 9044	E 641 9051	E 641 9058	3XL	141,10
E 602 7489	E 641 9031	E 641 9038	E 641 9045	E 641 9052	E 641 9059	4XL	141,10

## Warnschutz-Bundjacken

Nach EN ISO 20471 - Klasse 2, Hi-Vis Gruppe A und ProWash® • Aus 70% Polyester/ 30% Baumwolle, ca. 215 g/m² • Fluoreszierende Kontrastfarbe mit Reflexstreifen • Zweifarbig • Teile des Produktes sind aus Stretchstoff • Kombination der leichten Stoffqualität 236 und **ULTIMATE STRETCH** Stoffqualität 511 • Stehkragen • Verschluss mit Reißverschluss und inwendiger Wetterschutzleiste • D-Ring • Brusttasche und Vordertaschen mit Reißverschluss • Innentaschen • Gummizug in der Unterkante an den Seiten und an den Handgelenken • Druckeffekte • Für **Industriewäsche-Kategorie B1** geeignet • Zertifiziert nach OEKO-TEX Standard® 100

• Farbe Hi-Vis orange/schwarzblau

MASCOT®  
ACCELERATE SAFE

ProWash®



96,<sup>95</sup>

ab €/Stück | Pg. 378



OEKO-TEX®  
CONFIDENCE IN TEXTILES  
STANDARD 100  
5548 Shirley  
Tested for harmful substances.  
www.oeko-tex.com/standard100

HIGH-VIS EN ISO 20471

GROUP:

**A**



Weitere Farben finden Sie auf der Seite 202. Auf Anfrage in weiteren Farben lieferbar.

1418 22210

tested to work

Art.-Nr.	Größe	EUR/Stück Pg. 378
E 641 9352	S	96,95
E 641 9353	M	96,95
E 641 9354	L	96,95
E 641 9355	XL	96,95
E 641 9356	2XL	96,95
E 641 9357	3XL	111,50
E 641 9358	4XL	111,50
E 641 9359	5XL	164,90



2

## Warnschutz-Bundhosen "ULTIMATE STRETCH"

Nach EN ISO 20471 - Klasse 2 und Hi-Vis Gruppe Y • Aus 92% Polyester/ 8% Elasthan, ca. 265 g/m² • Fluoreszierende Kontrastfarbe mit Reflexstreifen • Wasserabweisendes Finish • Zweifarbig • Ultimatives Stretchgewebe mit geringem Gewicht und guter Strapazierfähigkeit • Zweifache Kappnähte an den Beinen und im Schritt • Niedrige Taille • Verdeckter Knopfverschluss • Hosenbeine sind ergonomisch geformt • Gürtelschlaufen • Hosenschlitz mit Reißverschluss • Vordertaschen • Gesäßtaschen, verstärkt • Hammerschlaufe, verstellbar • Zollstocktasche, verstärkt • Knopf zum Anbringen von Messern • Taschen mit Patte vorne am Oberschenkel • Knietaschen aus strapazierfähigem **CORDURA**®-Gewebe, höhenregulierbar • Schenkeltasche mit Handytasche, Patte und Klettverschluss • Druckeffekte • Vorbereitet für Hängetaschen 19450-126, die mit Knöpfen befestigt werden • Die Schrittlänge kann um 3 cm verlängert werden, indem die rote Naht innen am Beinabschluss entfernt wird • Für **Industriewäsche-Kategorie C2** geeignet • Schrittlänge 82 cm • Zertifiziert nach OEKO-TEX® Standard 100

• Farbe Hi-Vis orange/schwarzblau



Weitere Farben finden Sie auf der Seite 202. Auf Anfrage in weiteren Farben lieferbar.

1709

97,<sup>50</sup>

ab €/Stück | Pg. 378



MASCOT®  
ACCELERATE SAFE

CORDURA®  
F A B R I C



OEKO-TEX®  
CONFIDENCE IN TEXTILES  
STANDARD 100  
5548 Shirley  
Tested for harmful substances.  
www.oeko-tex.com/standard100

HIGH-VIS

GROUP:

**Y**

tested to work

Art.-Nr.	Größe	EUR/Stück Pg. 378
E 641 9294	44	97,50
E 641 9295	46	97,50
E 641 9296	48	97,50
E 641 9297	50	97,50
E 641 9298	52	97,50
E 641 9299	54	97,50
E 641 9300	56	97,50
E 641 9301	58	97,50
E 641 9302	60	97,50
E 641 9303	62	97,50
E 641 9304	64	126,90



## Warnschutz-Bundhosen

Nach EN ISO 20471 - Klasse 2, Hi-Vis Gruppe Y und ProWash® • Aus 70% Polyester/ 30% Baumwolle, ca. 215 g/m² • Fluoreszierende Kontrastfarbe mit Reflexstreifen • Zweifarbig • Teile des Produktes sind aus Stretchstoff • Kombination der leichten Stoffqualität 236 und **ULTIMATE STRETCH** Stoffqualität 511 • Zweifache Kappnähte an den Beinen und im Schritt • Niedrige Taille • Verdeckter Knopfverschluss • Hosenbeine sind ergonomisch geformt • Gürtelschlaufen • D-Ring • Hosenschlitz mit Reißverschluss • Vordertaschen • Gesäßtaschen, verstärkt • Hammerschlaufe, verstellbar • Zollstocktasche, verstärkt • Taschen mit Patte vorne am Oberschenkel • Knietaschen aus strapazierfähigem **CORDURA**® (500 D), höhenregulierbar • Einfache, individuelle Regulierung der Knietaschenhöhe • Schenkeltasche mit Handytasche, Patte und verdeckten Druckknöpfen • Druckeffekte • Vorbereitet für Hängetaschen 19450-126, die mit Knöpfen befestigt werden • Die Schrittlänge kann um 3 cm verlängert werden, indem die rote Naht innen am Beinabschluss entfernt wird • Für **Industriewäsche-Kategorie B1** geeignet • Schrittlänge 82 cm • Zertifiziert nach OEKO-TEX® Standard 100

• Farbe Hi-Vis orange/schwarzblau



Weitere Farben finden Sie auf der Seite 202. Auf Anfrage in weiteren Farben lieferbar.

1418 22210

96,<sup>95</sup>

ab €/Stück | Pg. 378



MASCOT®  
ACCELERATE SAFE

CORDURA®  
F A B R I C



OEKO-TEX®  
CONFIDENCE IN TEXTILES  
STANDARD 100  
5548 Shirley  
Tested for harmful substances.  
www.oeko-tex.com/standard100

HIGH-VIS

GROUP:

**Y**

tested to work

Art.-Nr.	Größe	EUR/Stück Pg. 378
E 641 9368	44	96,95
E 641 9369	46	96,95
E 641 9370	48	96,95
E 641 9371	50	96,95
E 641 9372	52	96,95
E 641 9373	54	96,95
E 641 9374	56	96,95
E 641 9375	58	96,95
E 641 9376	60	96,95
E 641 9377	62	96,95
E 641 9378	64	126,10



# 2 Warnschutz-Bekleidung



tested to work

EN ISO 20471



**MASCOT®**  
ACCELERATE SAFE



## Warnschutz-Bundjacken

Nach EN ISO 20471 - Klasse 2, Hi-Vis Gruppe A und ProWash® • Aus 70% Polyester/30% Baumwolle, ca. 215 g/m² • Fluoreszierende Kontrastfarbe mit Reflexstreifen • Zweifarbig • Teile des Produktes sind aus Stretchstoff • Kombination der leichten Stoffqualität 236 und **ULTIMATE STRETCH** Stoffqualität 511 • Stehkragen • Verschluss mit Reißverschluss und inwendiger Wetterschutzleiste • D-Ring • Brusttasche und Vordertaschen mit Reißverschluss • Innentaschen • Gummizug in der Unterkante an den Seiten und an den Handgelenken • Druckeffekte • Für **Industriewäsche-Kategorie B1** geeignet • Zertifiziert nach OEKO-TEX Standard® 100

• Farbe Hi-Vis gelb/schwarzblau



Art.-Nr.	Größe	EUR/Stück Pg. 378
E 641 9360	S	96,95
E 641 9361	M	96,95
E 641 9362	L	96,95
E 641 9363	XL	96,95
E 641 9364	2XL	96,95
E 641 9365	3XL	111,50
E 641 9366	4XL	111,50
E 641 9367	5XL	164,90

**96,<sup>95</sup>**

ab €/Stück | Pg. 378



Weitere Farben finden Sie auf der Seite 201. Auf Anfrage in weiteren Farben lieferbar.

1418 22210



## Warnschutz-Bundhosen "ULTIMATE STRETCH"

Nach EN ISO 20471 - Klasse 2 und Hi-Vis Gruppe Y • Aus 92% Polyester/8% Elasthan, ca. 265 g/m² • Fluoreszierende Kontrastfarbe mit Reflexstreifen • Wasserabweisendes Finish • Zweifarbig • Ultimatives Stretchgewebe mit geringem Gewicht und guter Strapazierfähigkeit • Zweifache Kappnähte an den Beinen und im Schritt • Niedrige Taille • Verdeckter Knopfverschluss • Hosenbeine sind ergonomisch geformt • Gürtelschlaufen • Hosenschlitz mit Reißverschluss • Vordertaschen • Gesäßtaschen, verstärkt • Hammerschlaufe, verstellbar • Zollstocktasche, verstärkt • Knopf zum Anbringen von Messern • Taschen mit Patte vorne am Oberschenkel • Knietaschen aus strapazierfähigem **CORDURA®**-Gewebe, höhenregulierbar • Schenkeltasche mit Handytasche, Patte und Klettverschluss • Druckeffekte • Vorbereitet für Hängetaschen 19450-126, die mit Knöpfen befestigt werden • Die Schrittlänge kann um 3 cm verlängert werden, indem die rote Naht innen am Beinabschluss entfernt wird • Für **Industriewäsche-Kategorie C2** geeignet • Schrittlänge 82 cm • Zertifiziert nach OEKO-TEX® Standard 100

• Farbe Hi-Vis gelb/schwarzblau



Weitere Farben finden Sie auf der Seite 201. Auf Anfrage in weiteren Farben lieferbar.

1709

**97,<sup>50</sup>**

ab €/Stück | Pg. 378



**CORDURA®**  
F A B R I C



Art.-Nr.	Größe	EUR/Stück Pg. 378
E 641 9307	44	97,50
E 641 9308	46	97,50
E 641 9309	48	97,50
E 641 9310	50	97,50
E 641 9311	52	97,50
E 641 9312	54	97,50
E 641 9313	56	97,50
E 641 9314	58	97,50
E 641 9315	60	97,50
E 641 9316	62	97,50
E 641 9317	64	126,90

## Warnschutz-Bundhosen

Nach EN ISO 20471 - Klasse 2, Hi-Vis Gruppe Y und ProWash® • Aus 70% Polyester/30% Baumwolle, ca. 215 g/m² • Fluoreszierende Kontrastfarbe mit Reflexstreifen • Zweifarbig • Teile des Produktes sind aus Stretchstoff • Kombination der leichten Stoffqualität 236 und **ULTIMATE STRETCH** Stoffqualität 511 • Zweifache Kappnähte an den Beinen und im Schritt • Niedrige Taille • Verdeckter Knopfverschluss • Hosenbeine sind ergonomisch geformt • Gürtelschlaufen • D-Ring • Hosenschlitz mit Reißverschluss • Vordertaschen • Gesäßtaschen, verstärkt • Hammerschlaufe, verstellbar • Zollstocktasche, verstärkt • Taschen mit Patte vorne am Oberschenkel • Knietaschen aus strapazierfähigem **CORDURA®** (500 D), höhenregulierbar • Einfache, individuelle Regulierung der Knietaschenhöhe • Schenkeltasche mit Handytasche, Patte und verdeckten Druckknöpfen • Druckeffekte • Vorbereitet für Hängetaschen 19450-126, die mit Knöpfen befestigt werden • Die Schrittlänge kann um 3 cm verlängert werden, indem die rote Naht innen am Beinabschluss entfernt wird • Für **Industriewäsche-Kategorie B1** geeignet • Schrittlänge 82 cm • Zertifiziert nach OEKO-TEX® Standard 100

• Farbe Hi-Vis gelb/schwarzblau



Weitere Farben finden Sie auf der Seite 201. Auf Anfrage in weiteren Farben lieferbar.

1418 22210

**96,<sup>95</sup>**

ab €/Stück | Pg. 378



**CORDURA®**  
F A B R I C



Art.-Nr.	Größe	EUR/Stück Pg. 378
E 641 9381	44	96,95
E 641 9382	46	96,95
E 641 9383	48	96,95
E 641 9384	50	96,95
E 641 9385	52	96,95
E 641 9386	54	96,95
E 641 9387	56	96,95
E 641 9388	58	96,95
E 641 9389	60	96,95
E 641 9390	62	96,95
E 641 9391	64	126,10

## Warnschutz-Softshelljacken "Adhels/Wilmer"

Nach EN ISO 20471 Klasse 3 und EN ISO 13688 • Obermaterial aus 100% Polyester • Atmungsaktivität 800 g/m<sup>2</sup>/24 h • Wassersäule 2.000 mm • Softshell-Material ist wind- und wasserdicht sowie atmungsaktiv durch 3-Lagenlaminat (Softshell) • Angenehm zu tragen durch Fleece material, innen • Verstellbarer Saum und Ärmelsaum • 2 seitliche Hüfttaschen mit Reißverschlüssen • Mit Reflexmaterial vorne, hinten, an Schulter und Ärmel • Auf Anfrage auch ab Gr. S und bis Gr. 4XL lieferbar

**52,00**

€/Stück | Pg. 340



2



Größe	gelb Art.-Nr.	orange Art.-Nr.
M	E 643 4710	E 643 4715
L	E 643 4711	E 643 4716
XL	E 643 4712	E 643 4717
2XL	E 643 4713	E 643 4718
3XL	E 643 4714	E 643 4719

EN ISO 20471



## Warnschutz Softshell-Westen "Prevent® Trendline"

Nach EN ISO 20471:2013, Klasse 2 • Aus 96% Polyester/4% Elasthan  
• Segmentierte Reflexstreifen • Schulterreflexstreifen • Vorne mit Reißverschluss • Mit Stehkragen

**54,00**

€/Stück | Pg. 340



Größe	HiVis orange/schwarz Art.-Nr.	HiVis gelb/schwarz Art.-Nr.
M	E 603 4103	E 603 4110
L	E 603 4104	E 603 4111
XL	E 603 4105	E 603 4112
2XL	E 603 4106	E 603 4113

EN ISO 20471



## 2 Winter-Warnschutzbekleidung



### Warnschutz-Softshelljacken

Nach EN ISO 20471, Klasse 2 und EN ISO 13688 • Aus 100% Polyester, ca. 310 g/m<sup>2</sup> • Angenehmer Tragekomfort dank weichem Softshell-Material mit wasser- und windabweisenden Eigenschaften und verlängertem Rücken • Klettverschluss und Gummizug an den Ärmelabschlüssen sowie Kordelzug im Saum für optimalen Sitz und Halt • Sportliches Design, Stehkragen, 3M Scotchlite™ Reflective Material für bessere Sichtbarkeit • Durchgängiger YKK-Reißverschluss mit Kinnschutz und doppellagigem Windstopper innen • Mit Innen-, Brust- und Seitentaschen • Regular Fit • Abnehmbare Kapuzen E 642 1211 und E 642 1212 optional lieferbar

**57,<sup>50</sup>**

€/Stück | Pg. 340



Größe	neonorange/schwarz Art.-Nr.	neongelb/schwarz Art.-Nr.
XS	E 642 1193	E 642 1202
S	E 642 1194	E 642 1203
M	E 642 1195	E 642 1204
L	E 642 1196	E 642 1205
XL	E 642 1197	E 642 1206
2XL	E 642 1198	E 642 1207
3XL	E 642 1199	E 642 1208
4XL	E 642 1200	E 642 1209
5XL	E 642 1201	E 642 1210



3M Scotchlite™  
Reflective Material



### Warnschutz-Softshelljacken

Nach EN ISO 20471, Klasse 2 und EN ISO 13688 • Aus 100% Polyester, ca. 310 g/m<sup>2</sup> • Angenehmer Tragekomfort dank weichem Softshell-Material mit wasser- und windabweisenden Eigenschaften und verlängertem Rücken • Klettverschluss und Gummizug an den Ärmelabschlüssen sowie Kordelzug im Saum für optimalen Sitz und Halt • Sportliches Design, Stehkragen • Umlaufende segmentierte Reflexstreifen für bessere Sichtbarkeit • Durchgängiger YKK-Reißverschluss mit Kinnschutz und doppellagigem Windstopper innen • Mit Innen-, Brust- und Seitentaschen • Regular Fit • Abnehmbare Kapuzen E 6421211 und E 6421212 optional lieferbar



**66,<sup>00</sup>**

€/Stück | Pg. 340



Größe	neongelb/marineblau Art.-Nr.	neonorange/marineblau Art.-Nr.
XS	E 646 8954	E 646 8963
S	E 646 8955	E 646 8964
M	E 646 8956	E 646 8965
L	E 646 8957	E 646 8966
XL	E 646 8958	E 646 8967
2XL	E 646 8959	E 646 8968
3XL	E 646 8960	E 646 8969
4XL	E 646 8961	E 646 8970
5XL	E 646 8962	E 646 8971



### Warnschutz-Kapuzen

Aus 100% Polyester • Mit Klettverschluss am Hals und Kordelzug an der Seite für besseren Halt • Auffallende Neonfarbe, mit Schirm zum Schutz gegen Niederschlag • Fixierung mit Reißverschluss • Reflexbiesen für bessere Sichtbarkeit • Passend zu Warnschutz-Softshelljacken E 6421193-210



neonorange/schwarz Art.-Nr.	neongelb/schwarz Art.-Nr.	Größe
E 642 1211	E 642 1212	Einheitsgröße

**9,<sup>40</sup>**

€/Stück | Pg. 340

## Winter-Warnschutz Softshelljacken "Rickmer"

Nach **EN ISO 20471 Klasse 3** und **EN ISO 13688** • Aus **100% Polyester, 3-Lagenlaminat (Softshell)**, Futter aus **100% Polyester** • Atmungsaktivität 1.000 g/m<sup>2</sup>/24 h, **Wassersäule: 5.000 mm** • **Wind- und wasserdicht**, sowie **atmungsaktiv** durch 3-Lagenlaminat • Mit **YKK®-Front-Reißverschluss** mit Patte • Thermofixierte Reflexstreifen, dadurch keine zusätzlichen Nähte • Herausnehmbares, wärmendes Stepp-Innenfutter mit Strickbündchen an den Manschetten • Außenjacke mit weicher, bequemer Fleece-Innenseite • Reflexmaterial vorne, hinten, Schulter und Ärmel • Einfache Emblem-Anbringung durch herausnehmbares Futter • Mit 2 seitlichen Hüfttaschen mit Reißverschlüssen, 1 Brusttasche und 1 Innentasche im Futter • Abnehmbare, verstellbare Kapuze • **Farbe fluoreszierend gelb/orange**

Nach **EN ISO 20471** und **EN 343** • Obermaterial aus **100% Polyester**, PU-beschichtet • Wattierung, Innenfutter und Webpelz aus **100% Polyester** • Mit **Reflexband 3M™ Scotchlite™**

**99,00**

€/Stück | Pg. 340



2



Art.-Nr.	Größe
E 601 8897	S
E 601 8896	M
E 601 8895	L
E 601 8894	XL
E 601 8893	2XL
E 601 8892	3XL

EN ISO 20471



## Warnschutz-Winter-Softshelljacken

Nach **EN ISO 20471, Klasse 2** (Gr. XS-M) bzw. **Klasse 3** (Gr. L-5XL) und **EN ISO 13688** • Aus **100% Polyester, ca. 340 g/m<sup>2</sup>** • Hoher Tragekomfort dank weichem Softshell-Material mit wasser- und windabweisenden Eigenschaften und verlängertem Rücken • Klettverschluss und Gummizug an den Ärmelabschlüssen sowie Kordelzug im Saum für optimalen Sitz und Halt • Mit weichem und wärmendem Winterfutter, Stehkragen sowie umlaufende segmentierte Reflexstreifen für bessere Sichtbarkeit • Durchgängiger YKK-Reißverschluss mit Kinnschutz und doppellagigem Windstopper innen und außen • Mit Innen-, Brust- und Seitentaschen sowie Pulswärmer für niedrigere Temperaturen • **Comfort Fit** • Kapuze mit Kordelzug zur Fixierung

**99,00**

€/Stück | Pg. 340



Größe	neongelb/marineblau Art.-Nr.	neonorange/marineblau Art.-Nr.
XS	E 646 8972	E 646 8981
S	E 646 8973	E 646 8982
M	E 646 8974	E 646 8983
L	E 646 8975	E 646 8984
XL	E 646 8976	E 646 8985
2XL	E 646 8977	E 646 8986
3XL	E 646 8978	E 646 8987
4XL	E 646 8979	E 646 8988
5XL	E 646 8980	E 646 8989



**SHELL FABRIC**  
8,000 mmH<sub>2</sub>O  
3,500 g/sqm/24h

## 2 Winter-Warnschutzbekleidung

**PLANAM**

Nach EN 343 und EN ISO 20471 • Mit Reflexband silber • Material: Oberstoff: 100% Polyester PU beschichtet, Futter: 100% Polyester, Wattierung: 100% Polyester • Nähte getaped, daher wasserdicht



### Warnschutz-Pilotenjacken

**Wasserdicht** durch PU beschichtete Geweberückseite und hinterklebte Nähte • **Kapuze im Kragen** einrollbar • **Abnehmbare Ärmel mit verdecktem Reißverschluss** (an den Reißverschlüssen kann bei extremem Wetter oder beim Arbeiten über Kopf Wasser eindringen) • Durchgehender Frontreißverschluss • Ärmeltasche mit Reißverschluss auf dem linken Ärmel • 2 Brusttaschen mit Patte • 2 seitliche Eingriffstaschen • Pflegehinweis: max. 25 Wäschen

**61,50**  
ab €/Stück | Pg. 362



Beim Tragen ohne Ärmel:  
EN ISO 20471 Klasse 1

orange Art.-Nr.	gelb Art.-Nr.	Größe	EUR/Stück Pg. 362
E 979 780	E 979 790	S	61,50
E 979 781	E 979 791	M	61,50
E 979 782	E 979 792	L	61,50
E 979 783	E 979 793	XL	61,50
E 979 784	E 979 794	2XL	61,50
E 979 785	E 979 795	3XL	67,50

### Warnschutz-Parka

**Wasserdicht** durch PU-beschichtete Geweberückseite und hinterklebte Nähte • **Kapuze einrollbar** • Herausnehmbares Innenfutter • Handtasche • Durchgehender Frontreißverschluss • Pflegehinweis: max. 25 Wäschen



**82,00**  
ab €/Stück | Pg. 362

orange Art.-Nr.	gelb Art.-Nr.	Größe	EUR/Stück Pg. 362
E 979 800	E 979 810	S	82,00
E 979 801	E 979 811	M	82,00
E 979 802	E 979 812	L	82,00
E 979 803	E 979 813	XL	82,00
E 979 804	E 979 814	2XL	82,00
E 979 805	E 979 815	3XL	90,00



### Warnschutz-Latzhosen

**Wattiert** • **Wasserdicht** • Reißverschluss am Unterschenkel • 2 aufgesetzte Vordertaschen • 2 Gesäßtaschen mit Patte und Klett • 1 Maßstabtasche rechts • 1 Oberschenkeltasche links mit Patte und Klett • 1 Handtasche • Reißverschluss im Hosenschlitz • Latztasche mit Reißverschluss • Hammerschlaufe • Hochgezogenes Rückenteil mit solide konstruiertem elastischen Zwischenteil • Sicherheitschnallen an den Trägern • Pflegehinweis: max. 25 Wäschen



orange Art.-Nr.	gelb Art.-Nr.	Größe	EUR/Stück Pg. 362
E 979 957	E 979 963	S	81,50
E 979 958	E 979 964	M	81,50
E 979 959	E 979 965	L	81,50
E 979 960	E 979 966	XL	81,50
E 979 961	E 979 967	2XL	81,50
E 979 962	E 979 968	3XL	89,50

**81,50**  
ab €/Stück | Pg. 362



Nach EN 343 und EN ISO 20471 • Mit Reflexband silber • Material: Oberstoff: 100% Polyester PU beschichtet, Futter: 100% Polyester



## Comfort-Warnschutz-Jacken

Winddicht • Atmungsaktiv • Wasserdicht • **Kapuze im Kragen** einrollbar • Herausnehmbares Webpelzfutter • Handytasche • **Abnehmbare Ärmel mit verdecktem Reißverschluss** (an den Reißverschlüssen kann bei extremem Wetter oder beim Arbeiten über Kopf Wasser eindringen) • Abtrennbarer Kragen • Durchgehender Frontreißverschluss • Ärmeltasche mit Reißverschluss auf dem linken Ärmel • 2 Brusttaschen mit Patte • 2 seitliche Eingriffstaschen

**75,<sup>50</sup>**

ab €/Stück | Pg. 362



**3M Scotchlite<sup>®</sup>**  
Reflective Material

orange/marine Art.-Nr.	gelb/marine Art.-Nr.	Größe	EUR/Stück Pg. 362
E 979 838	E 979 844	S	75,50
E 979 839	E 979 845	M	75,50
E 979 840	E 979 846	L	75,50
E 979 841	E 979 847	XL	75,50
E 979 842	E 979 848	2XL	75,50
E 979 843	E 979 849	3XL	89,50

**i** EN 343:1 beim Tragen mit Webpelzfutter; **Kat. 2** - beim Tragen ohne Webpelzfutter  
EN ISO 20471:3 beim Tragen mit Ärmeln; **Kat. 1** - beim Tragen ohne Ärmel



2

**81,<sup>50</sup>**

ab €/Stück | Pg. 362

## Warnschutz-Parka

**Atmungsaktiv und wasserdicht** durch PLANAM-TEX-beschichtete Geweberückseite und hinterklebte Nähte • Kapuze abnehmbar • Herausnehmbares Innenfutter • 2 aufgesetzte Brusttaschen mit Patte und 3 Stiffächern • Handytasche rechts • Durchgehender Frontreißverschluss mit Patte und Druckknöpfen • Kordelzug im Bund • Verstellbare Ärmelbündchen • Pflegehinweis: max. 25 Wäschen



orange/marine Art.-Nr.	gelb/marine Art.-Nr.	Größe	EUR/Stück Pg. 362
E 979 945	E 979 951	S	81,50
E 979 946	E 979 952	M	81,50
E 979 947	E 979 953	L	81,50
E 979 948	E 979 954	XL	81,50
E 979 949	E 979 955	2XL	81,50
E 979 950	E 979 956	3XL	89,50

## Warnschutz-Latzhosen

**Wattiert, atmungsaktiv und wasserdicht** • Reißverschluss am Unterschenkel • 2 aufgesetzte Vordertaschen • 2 Gesäßtaschen mit Patte und Klett • 1 Maßstabtasche rechts • 1 Oberschenkeltasche links mit Patte und Klett • 1 Handytasche • Reißverschluss im Hosenschlitz • Latztasche mit Reißverschluss • Hammerschlaufe • Hochgezogenes Rückenteil mit solide konstruiertem elastischen Zwischenteil • Sicherheitsschnallen an den Trägern • Pflegehinweis: max. 25 Wäschen



orange/marine Art.-Nr.	gelb/marine Art.-Nr.	Größe	EUR/Stück Pg. 362
E 980 200	E 980 207	S	87,00
E 980 201	E 980 208	M	87,00
E 980 202	E 980 209	L	87,00
E 980 203	E 980 210	XL	87,00
E 980 204	E 980 211	2XL	87,00
E 980 205	E 980 212	3XL	95,50



**87,<sup>00</sup>**

ab €/Stück | Pg. 362

## 2 Winter-Warnschutzbekleidung



2



### Warnschutz-Pilotenjacken

Nach EN 343 und EN ISO 20471, Klasse 2 und EN ISO 13688 • Aus 100% Polyester, ca. 300 g/m<sup>2</sup>  
 • Hoher Tragekomfort dank weichem Fleece-Stehkragen • Verstellbare Ärmelabschlüsse mit Klettverschluss zur Fixierung • Umlaufende Reflexstreifen für besonders gute Sichtbarkeit • Durchgängiger Reißverschluss mit Windstopper außen • Mit je zwei Brust- und Seitentaschen (mit innenliegender Schlaufe für Ausweishüllen) sowie Smartphone-, Ärmel-, und Innentasche • **Regular Fit**  
 • Einrollbare Kapuze zum Schutz gegen Regen • Innenliegender Zugang am Rücken für Veredelungen



45,<sup>10</sup>

€/Stück | Pg. 340

**NITRAS**  
SAFETY

Größe	neongelb/marineblau Art.-Nr.	neonorange/marineblau Art.-Nr.
XS	E 646 8990	E 646 8998
S	E 646 8991	E 646 8999
M	E 646 8992	E 646 9000
L	E 646 8993	E 646 9001
XL	E 646 8994	E 646 9002
2XL	E 646 8995	E 646 9003
3XL	E 646 8996	E 646 9004
4XL	E 646 8997	E 646 9005



REGULAR FIT



EN343



CLASS 2



JACKET  
> 1,300 mmH<sub>2</sub>O

### Warnschutz-Parka

Premium-Pilotenjacke nach EN ISO 20471, Klasse 3 • Aus 100% Polyester, ca. 300 g/m<sup>2</sup> • Angenehmer Tragekomfort dank verlängertem Rücken • Mit verstellbaren Ärmelabschlüssen mit Klettverschluss und weichem Fleecekragen • Umlaufende Reflexstreifen für besonders gute Sichtbarkeit • Praktischer 2-Wege-Reißverschluss mit Windstopper außen • Innenliegender Zugang am Rücken für Veredelungen • Je zwei Brust- und Seitentaschen (mit innenliegender Schlaufe für Ausweishüllen), Smartphone-Tasche innen und außen, Ärmel-, Napoleon-, Tablet- und Innentasche • Ungefütterte Kapuze zum Schutz gegen Regen - abnehmbare Winterkapuze optional erhältlich • **Regular Fit**



53,<sup>00</sup>

€/Stück | Pg. 340

**NITRAS**  
SAFETY

Größe	neonorange/marineblau Art.-Nr.	neongelb/marineblau Art.-Nr.
XS	E 642 1051	E 642 1059
S	E 642 1052	E 642 1060
M	E 642 1053	E 642 1061
L	E 642 1054	E 642 1062
XL	E 642 1055	E 642 1063
2XL	E 642 1056	E 642 1064
3XL	E 642 1057	E 642 1065
4XL	E 642 1058	E 642 1066



REGULAR FIT



EN343



CLASS 3



JACKET  
2,000 mmH<sub>2</sub>O



### Ausweishüllen

Aus Polyester/Kunststoff • Inkl. Befestigung (ohne Inhalt) • Größe 7 x 10 cm in auffälliger Neonfarbe • Können bequem an der dafür vorgesehenen Schlaufe befestigt werden - diese befindet sich in der rechten Brusttasche

Art.-Nr.	Farbe
E 642 1047	neonorange
E 642 1049	neongelb

**NITRAS**  
SAFETY

0,<sup>66</sup>

€/Stück | Pg. 340

## Warnschutz-Pilotenjacken 4-in-1

Premium-Pilotenjacke nach EN ISO 20471, Klasse 3 • Aus 100 % Polyester, ca. 300 g/m<sup>2</sup>  
 • Angenehmer Tragekomfort • Mit verstellbaren Ärmelabschlüssen mit Klettverschluss und weichem Fleecekragen  
 • 4-in-1-Funktion (abnehmbare Ärmel und hochwertiges, herausnehmbares Polar-Fleece) • Umlaufendes 3M Scotchlite™ Reflective Material für besonders gute Sichtbarkeit  
 • Durchgängiger und praktischer 2-Wege-Reißverschluss mit Windstopper außen • Innenliegender Zugang am Rücken für Veredelungen • Abnehmbare und ungefüllte Kapuze optional erhältlich  
 • Regular Fit



**77,00**

€/Stück | Pg. 340

**NITRAS**  
SAFETY

**3M Scotchlite™**  
Reflective Material



Größe	neonorange/marineblau Art.-Nr.	neongelb/marineblau Art.-Nr.
XS	E 642 1031	E 642 1039
S	E 642 1032	E 642 1040
M	E 642 1033	E 642 1041
L	E 642 1034	E 642 1042
XL	E 642 1035	E 642 1043
2XL	E 642 1036	E 642 1044
3XL	E 642 1037	E 642 1045
4XL	E 642 1038	E 642 1046



EN343  
CLASS 3  
X

**JACKET**  
> 1,300 mmH<sub>2</sub>O



2



## Winterkapuzen, abnehmbar

Aus 100% Polyester • Auffallende Neonfarben • Mit Klettverschluss am Hals und Kordelzug an der Seite für besseren Halt  
 • Fixierung mit Reißverschluss • Mit wärmender und weicher Polar-Fleece-Fütterung

Art.-Nr.	Farbe
E 642 1048	neonorange
E 642 1050	neongelb

**NITRAS**  
SAFETY

**8,60**

€/Stück | Pg. 340

## Warnschutz-Parka 4 in 1

Nach EN ISO 20471, Klasse 3, EN 343 3/1 aus 100% Polyester mit PU-Beschichtung • Herausnehmbare Innenjacke aus 100% Polyester mit PU-Beschichtung, Futter und Ärmel aus 100% Fleece  
 • Krageninnenseite in marine abgesetzt • Mit verdeckter Reißverschlussleiste • Ärmel der Innenjacke abtrennbar • Mit integrierter Kapuze • 2 Seitentaschen mit Patte • Am Rumpf und beiden Ärmel umlaufende silber Reflexstreifen 2 x 5 cm sowie über den Schultern



**76,00**

€/Stück | Pg. 340



4 Funktionen  
 Winterparka, Regenparka,  
 Übergangsjacke und Warnweste

EN ISO 20471



**watex**

Größe	leuchtgelb/blau Art.-Nr.	leuchtorange/blau Art.-Nr.
S	E 641 3544	E 641 3551
M	E 641 3545	E 641 3552
L	E 641 3546	E 641 3553
XL	E 641 3547	E 641 3554
2XL	E 641 3548	E 641 3555
3XL	E 641 3549	E 641 3556
4XL	E 641 3550	E 641 3557

## 2 Winter-Warnschutzbekleidung



2



### Warnschutz-Winterjacken "Lima"

Nach EN ISO 20471:2013 - Klasse 3, EN 343:2013+A1:2007 - Klasse 3 und EN 14058:2004 • Aus 100% Polyester, ca. 200 g/m<sup>2</sup> • Verschweißte Nähte • Wasserdichter, atmungsaktiver und winddichter Stoff • Wasserdichtigkeit = >10.000 mm - MVP = 7.000 g/m<sup>2</sup>/24h • Mit Polyurethane-Beschichtung • Wärmeisolierende Wattierung • Ärmelweite über Klettband verstellbar, mit Windschutz • Elastischer Bund • Mit Patte verdeckter langer Reißverschluss • Druckknopfverschluss • Innenreißverschluss zur Veredelung • Verlängerter Rücken • 2 Schubtaschen mit Reißverschluss • Brusttasche mit Patte • Napoleontasche mit Reißverschluss • Ausweishalter, Handytasche und Innentasche • Kapuze mit elastischem Kordelzug • Doppelte Kappnähte • 50 mm breite Reflexstreifen • OEKO-TEX® Standard 100



113,<sup>00</sup>

€/Stück | Pg. 680

**DASSY**  
FITS THE JOB

Hi-Vis orange/dunkelblau Art.-Nr.	Hi-Vis gelb/dunkelblau Art.-Nr.	Größe
E 641 6599	E 641 6585	XS
E 641 6600	E 641 6586	S
E 641 6601	E 641 6587	M
E 641 6602	E 641 6588	L
E 641 6603	E 641 6589	XL
E 641 6604	E 641 6590	2XL
E 641 6605	E 641 6591	3XL



OEKO-TEX®  
CONFIDENCE IN TEXTILES  
**STANDARD 100**  
0910058 Centexbel  
Tested for harmful substances.  
www.oeko-tex.com/standard100



### Warnschutz-Winter-Westen "Bilbao"

Nach EN ISO 20471:2013 - Klasse 2 • Aus 100% Polyester, ca. 200 gr/m<sup>2</sup> • Wasserdichter, winddichter und atmungsaktiver Stoff • Polyurethane-Beschichtung • Wasserdicht verschweißte Nähte • Wasserdichtigkeit = >10.000 mm - Winddichtigkeit = 7.000g/m<sup>2</sup>/24h • Wärmeisolierende Wattierung • Systemreißverschluss zum Einzippen in eine Außenjacke • Innenreißverschluss zur Veredelung • Mit Patte verdeckter langer Reißverschluss • Druckknopfverschluss • Verlängerter Rücken • 2 Schubtaschen mit Patte • Ausweishalter • Napoleontasche mit Reißverschluss • Handytasche und Innentasche • 60 mm breite Reflexstreifen (XS-M) & 50mm (L-3XL) • Doppelte Kappnähte • OEKO-TEX® Standard 100



**i**

Kombinierbar mit  
Warnschutz-Regen-Parka  
"Atlantis"

64,<sup>20</sup>

€/Stück | Pg. 680

**DASSY**  
FITS THE JOB

Hi-Vis orange/dunkelblau Art.-Nr.	Hi-Vis gelb/dunkelblau Art.-Nr.	Größe
E 641 8836	E 641 8829	XS
E 641 8837	E 641 8830	S
E 641 8838	E 641 8831	M
E 641 8839	E 641 8832	L
E 641 8840	E 641 8833	XL
E 641 8841	E 641 8834	2XL
E 641 8842	E 641 8835	3XL

EN ISO 20471



OEKO-TEX®  
CONFIDENCE IN TEXTILES  
**STANDARD 100**  
0910058 Centexbel  
Tested for harmful substances.  
www.oeko-tex.com/standard100

## Warnschutz-Softshell-Jacken "Malaga"

Nach EN ISO 20471:2013 - Klasse 3 • Aus 100% Polyester, ca. 280 g/m<sup>2</sup> • Wasserdichter, winddichter und atmungsaktiver Stretch-Stoff • Dreilagiger Softshell mit Fleece-Futterstoff • Wasserdichtigkeit 5.000 mm - Winddurchlässigkeit = 5.000 g/m<sup>2</sup>/24h • Ärmelweite über Klettband verstellbar • Bund über elastischen Kordelzug verstellbar • Langer Reißverschluss mit Kinnschutz • Verlängerter Rücken • 2 Schubtaschen mit Reißverschluss • Innentasche und Handytasche • Abnehmbare Kapuze mit elastischem Kordelzug • Doppelte Kappnähte • 50 mm breite Reflexstreifen • OEKO-TEX®-Standard 100



Größe XS und S nach EN ISO 20471:2013, Klasse 2

**101,70**

€/Stück | Pg. 680



2

**DASSY**  
FITS THE JOB

Hi-Vis orange/dunkelblau Art.-Nr.	Hi-Vis gelb/dunkelblau Art.-Nr.	Größe
E 641 6571	E 641 6557	XS
E 641 6572	E 641 6558	S
E 641 6573	E 641 6559	M
E 641 6574	E 641 6560	L
E 641 6575	E 641 6561	XL
E 641 6576	E 641 6562	2XL
E 641 6577	E 641 6563	3XL

EN ISO 20471



OEKO-TEX®  
CONFIDENCE IN TEXTILES  
**STANDARD 100**  
0910058 Centexbel  
Tested for harmful substances.  
www.oeko-tex.com/standard100



## Warnschutz-Regen-Parka "Atlantis"

Nach EN ISO 20471:2013 - Klasse 3 und EN 343:2013+A1:2007 - Klasse 3 • Aus 100% Polyester, ca. 200 g/m<sup>2</sup> • Verschweißte Nähte • Wasserdichter, atmungsaktiver und winddichter Stoff • Wasserdichtigkeit = >10.000 mm - MVP = 7.000 g/m<sup>2</sup>/24h • Mit Polyurethane-Beschichtung • Mesh Futter-Stoff • Ärmel mit Trikot-Windschutz • Systemreißverschluss zum Einzippen einer Innenjacke • mit Patte verdeckter 2-Wege-Reißverschluss • Druckknopfverschluss • Innenreißverschluss zur Veredelung • Verlängerter Rücken • 2 Schubtaschen mit Patte • Brusttasche mit Patte • Napoleontasche mit Reißverschluss • Ausweishalter, Handytasche und Innentasche • Kapuze mit elastischem Kordelzug • Doppelte Kappnähte • 50 mm breite Reflexstreifen • OEKO-TEX® Standard 100

**95,00**

€/Stück | Pg. 680



**DASSY**  
FITS THE JOB

Hi-Vis orange/dunkelblau Art.-Nr.	Hi-Vis gelb/dunkelblau Art.-Nr.	Größe
E 641 8822	E 641 8815	XS
E 641 8823	E 641 8816	S
E 641 8824	E 641 8817	M
E 641 8825	E 641 8818	L
E 641 8826	E 641 8819	XL
E 641 8827	E 641 8820	2XL
E 641 8828	E 641 8821	3XL



OEKO-TEX®  
CONFIDENCE IN TEXTILES  
**STANDARD 100**  
0910058 Centexbel  
Tested for harmful substances.  
www.oeko-tex.com/standard100



Kombinierbar mit Warnschutz-Winter-Weste "Bilbao"



**MASCOT®**  
ACCELERATE SAFE



HIGH-VIS  
GROUP:  
**A**

2



## Warnschutz-Fleecejacken

Nach EN ISO 20471 - Klasse 2 und Hi-Vis Gruppe A • Aus 94% Polyester/6% Elasthan, ca. 260 g/m<sup>2</sup>  
 • Fluoreszierend und mit schrägverlaufenden Reflexen • Moderne, körpernahe Passform mit viel Bewegungsfreiheit  
 • Stehkragen • Zweifarbig • Verschluss mit Reißverschluss und inwendiger Wetterschutzleiste • Brusttasche mit Reißverschluss • Vordertaschen mit Reißverschluss • Innentaschen • Gummizug an den Handgelenken und in der Unterkante • Abnehmbare ID-Kartenhalter • Für **Industriewäsche-Kategorie C2** geeignet • Zertifiziert nach OEKO-TEX® Standard 100 • Farbe Hi-Vis orange/schwarzblau

**99,95**

ab €/Stück | Pg. 378

Art.-Nr.	Größe	EUR/Stück Pg. 378
E 641 9320	S	99,95
E 641 9321	M	99,95
E 641 9322	L	99,95
E 641 9323	XL	99,95
E 641 9324	2XL	99,95
E 641 9325	3XL	130,00
E 641 9326	4XL	130,00
E 641 9327	5XL	170,00



Weitere Farben finden Sie auf der Seite 213.  
Auf Anfrage in weiteren Farben lieferbar.



EN ISO 20471



## Warnschutz-Hard-Shell-Jacken

Nach EN ISO 20471 - Klasse 3 (Größe S - Klasse 2), Hi-Vis Gruppe A und EN 343 4/4/X:2019 • Aus 100% Polyester, ca. 210 g/m<sup>2</sup> • **Atmungsaktiv, wind- und wasserdicht** • Fluoreszierend und mit Reflexschulterstreifen sowie schrägverlaufenden Reflexen • Zweifarbig • Nähte sind verklebt • Kapuze ist abnehmbar, gefüttert und mit verstellbaren Elastikschnüren versehen • Verschluss mit wasserdichtem Reißverschluss und inwendiger Wetterschutzleiste • Innentaschen - zwei mit Reißverschluss sowie eine offene aus Netzmaterial • Abnehmbare ID-Kartenhalter • Brusttasche mit wasserdichtem Reißverschluss • Vordertaschen mit wasserdichten Reißverschlüssen • Stehkragen • Vorne in der Jacke Rippenbund an der Unterkante innen • Verlängerter Rücken durch herunterknöpfbaren Stoff zum besseren Schutz vor Wind und Wetter • Rippenbündchen (verdeckt unter der Wetterschutzleiste) an den Handgelenken • Gummizug an den Handgelenken • Druckeffekte • Für **Industriewäsche-Kategorie C2** geeignet • Zertifiziert nach OEKO-TEX® Standard 100 • Farbe Hi-Vis orange/schwarzblau

**178,50**

ab €/Stück | Pg. 378



Weitere Farben finden Sie auf der Seite 213.  
Auf Anfrage in weiteren Farben lieferbar.



Art.-Nr.	Größe	EUR/Stück Pg. 378
E 641 9336	S	178,50
E 641 9337	M	178,50
E 641 9338	L	178,50
E 641 9339	XL	178,50
E 641 9340	2XL	178,50
E 641 9341	3XL	205,30
E 641 9342	4XL	267,90
E 641 9343	5XL	303,50



EN ISO 20471



EN ISO 20471



EN343



## Warnschutz-Winterjacken

Nach EN ISO 20471 - Klasse 2 und Hi-Vis Gruppe A • Aus 100% Polyester, ca. 210 g/m<sup>2</sup> • **Atmungsaktiv, wind- und wasserdicht** • Fluoreszierend und mit schrägverlaufenden Reflexen • Mit CLIMASCOT®-Lightweight Isolierung • Zweifarbig • Abnehmbare, gefütterte Kapuze mit Elastikeinsatz • Stehkragen • Verschluss mit Reißverschluss und inwendiger Wetterschutzleiste • Innentasche aus Netzmaterial • Brusttasche mit Reißverschluss • D-Ring • Vordertaschen mit verdecktem Druckknopfverschluss • Gummizug an den Handgelenken und in der Unterkante an den Seiten • Reißverschluss im Futter am Rücken zum Anbringen eines Logos/einer Stickerei • Für **Industriewäsche-Kategorie C2** geeignet • Zertifiziert nach OEKO-TEX® Standard 100 • Farbe Hi-Vis orange/schwarzblau

**129,95**

ab €/Stück | Pg. 378

Art.-Nr.	Größe	EUR/Stück Pg. 378
E 641 9395	S	129,95
E 641 9396	M	129,95
E 641 9397	L	129,95
E 641 9398	XL	129,95
E 641 9399	2XL	129,95
E 641 9400	3XL	149,50
E 641 9401	4XL	195,00
E 641 9402	5XL	221,00



Weitere Farben finden Sie auf der Seite 213.  
Auf Anfrage in weiteren Farben lieferbar.



EN342



**CLIMASCOT®**  
Lightweight Insulation

EN ISO 20471



HIGH-VIS  
GROUP:  
**A**

OEKO-TEX®  
CONFIDENCE IN TEXTILES  
**STANDARD 100**  
5548 Shirley  
Tested for harmful substances.  
www.oeko-tex.com/standard100

**MASCOT®**  
ACCELERATE SAFE



## Warnschutz-Fleecejacken

Nach EN ISO 20471 - Klasse 2 und Hi-Vis Gruppe A • Aus 94% Polyester/6% Elasthan, ca. 260 g/m<sup>2</sup>  
• Fluoreszierend und mit schrägverlaufenden Reflexen • Moderne, körpernahe Passform mit viel Bewegungsfreiheit  
• Stehkragen • Zweifarbig • Verschluss mit Reißverschluss und inwendiger Wetterschutzleiste • Brusttasche mit Reißverschluss • Vordertaschen mit Reißverschluss • Innentaschen • Gummizug an den Handgelenken und in der Unterkante • Abnehmbarer ID-Kartenhalter • Für **Industriewäsche-Kategorie C2** geeignet • Zertifiziert nach OEKO-TEX® Standard 100 • **Farbe Hi-Vis gelb/schwarzblau**

**i** Weitere Farben finden Sie auf der Seite 212. Auf Anfrage in weiteren Farben lieferbar.

1418 1433 1444 1709 1744 22210 22218

Art.-Nr.	Größe	EUR/Stück Pg. 378
E 641 9328	S	99,95
E 641 9329	M	99,95
E 641 9330	L	99,95
E 641 9331	XL	99,95
E 641 9332	2XL	99,95
E 641 9333	3XL	130,00
E 641 9334	4XL	130,00
E 641 9335	5XL	170,00

EN ISO 20471  
**2**  
MODERNE  
PASSFORM

**99,95**  
ab €/Stück | Pg. 378



## Warnschutz-Hard-Shell-Jacken

Nach EN ISO 20471 - Klasse 3 (Größe S - Klasse 2), Hi-Vis Gruppe A und EN 343 4/4/X:2019 • Aus 100% Polyester, ca. 210 g/m<sup>2</sup> • **Atmungsaktiv, wind- und wasserdicht** • Fluoreszierend und mit Reflexschulterstreifen sowie schrägverlaufenden Reflexen • Zweifarbig • Nähte sind verklebt • Kapuze ist abnehmbar, gefüttert und mit verstellbaren Elasticschnüren versehen  
• Verschluss mit wasserdichtem Reißverschluss und inwendiger Wetterschutzleiste • Innentaschen - zwei mit Reißverschluss sowie eine offene aus Netzmaterial • Abnehmbarer ID-Kartenhalter • Brusttasche mit wasserdichtem Reißverschluss  
• Vordertaschen mit wasserdichten Reißverschlüssen • Stehkragen • Vorne in der Jacke Rippenbund an der Unterkante innen  
• Verlängerter Rücken durch herunterknöpfbaren Stoff zum besseren Schutz vor Wind und Wetter • Rippenbündchen (verdeckt unter der Wetterschutzleiste) an den Handgelenken • Gummizug an den Handgelenken • Druckeffekte • Für **Industriewäsche-Kategorie C2** geeignet • Zertifiziert nach OEKO-TEX® Standard 100 • **Farbe Hi-Vis gelb/schwarzblau**

**178,50**  
ab €/Stück | Pg. 378

**i** Weitere Farben finden Sie auf der Seite 212. Auf Anfrage in weiteren Farben lieferbar.

1418 1433 1444 1709 1744 22210 22218

Art.-Nr.	Größe	EUR/Stück Pg. 378
E 641 9344	S	178,50
E 641 9345	M	178,50
E 641 9346	L	178,50
E 641 9347	XL	178,50
E 641 9348	2XL	178,50
E 641 9349	3XL	205,30
E 641 9350	4XL	267,90
E 641 9351	5XL	303,50

ATMUNGSAKTIV WINDDICHT WASSERDICHT EN ISO 20471 EN ISO 20471 EN343 4/4/X

## Warnschutz-Winterjacken

Nach EN ISO 20471 - Klasse 2 und Hi-Vis Gruppe A • Aus 100% Polyester, ca. 210 g/m<sup>2</sup> • **Atmungsaktiv, wind- und wasserdicht** • Fluoreszierend und mit schrägverlaufenden Reflexen • Mit CLIMASCOT®-Lightweight Isolierung  
• Zweifarbig • Abnehmbare, gefütterte Kapuze mit Elastikeinsatz • Stehkragen • Verschluss mit Reißverschluss und inwendiger Wetterschutzleiste • Innentasche aus Netzmaterial • Brusttasche mit Reißverschluss • D-Ring • Vordertaschen mit verdecktem Druckknopfverschluss • Gummizug an den Handgelenken und in der Unterkante an den Seiten  
• Reißverschluss im Futter am Rücken zum Anbringen eines Logos/einer Stickerei • Für **Industriewäsche-Kategorie C2** geeignet • Zertifiziert nach OEKO-TEX® Standard 100 • **Farbe Hi-Vis gelb/schwarzblau**

**129,95**  
ab €/Stück | Pg. 378

**i** Weitere Farben finden Sie auf der Seite 212. Auf Anfrage in weiteren Farben lieferbar.

1709

Art.-Nr.	Größe	EUR/Stück Pg. 378
E 641 9404	S	129,95
E 641 9405	M	129,95
E 641 9406	L	129,95
E 641 9407	XL	129,95
E 641 9408	2XL	129,95
E 641 9409	3XL	149,50
E 641 9410	4XL	195,00
E 641 9411	5XL	221,00

**CLIMASCOT®**  
Lightweight Insulation

ATMUNGSAKTIV WINDDICHT WASSERDICHT EN ISO 20471 EN342





tested to work

**MASCOT®**  
SAFE SUPREME



2



### Warnschutz-Kapuzensweatshirts "Corby"

Nach EN ISO 20471 - Klasse 3 (Größe S = Klasse 2), Hi-Vis Gruppe A und EN 13758-2 UPF 40+  
 • Aus 50% Baumwolle/50% Polyester, ca. 310 g/m<sup>2</sup> • Moderne, körpernahe Passform mit viel Bewegungsfreiheit • Außen strapazierfähiges Polyester Gewebe • Innen aus Baumwolle für mehr Komfort  
 • Kräftige Kordel an allen Reißverschlüssen • Rippenbündchen an den Ärmeln und dem Saum • Verdeckter Reißverschluss zum Schutz vor Staub und Schmutz • Mehr Bewegungsfreiheit durch elastische Reflexstreifen • Für **Industriewäsche-Kategorie B3** geeignet • Zertifiziert nach OEKO-TEX® Standard 100

**109,<sup>95</sup>**

ab €/Stück | Pg. 378



Auf Anfrage in weiteren Farben lieferbar

1709 22218

Hi-Vis orange/schwarzblau	Hi-Vis orange/dunkelanthrazit	Hi-Vis gelb/schwarzblau	Größe	EUR/Stück
Art.-Nr.	Art.-Nr.	Art.-Nr.		Pg. 378
E 603 3475	E 603 3482	E 603 3489	S	109,95
E 603 3476	E 603 3483	E 603 3490	M	109,95
E 603 3477	E 603 3484	E 603 3491	L	109,95
E 603 3478	E 603 3485	E 603 3492	XL	109,95
E 603 3479	E 603 3486	E 603 3493	2XL	109,95
E 603 3480	E 603 3487	E 603 3494	3XL	143,00
E 603 3481	E 603 3488	E 603 3495	4XL	143,00



### Warnschutz-Thermowesten "Grimsby"

Nach EN ISO 20471 - Klasse 1 und Hi-Vis Gruppe C • Aus 100% Polyester, ca. 365 g/m<sup>2</sup> • Zweifarbig  
 • **Atmungsaktiv, winddicht und wasserabweisend** • Wattiert mit Polyesterfüllung • Verschluss mit Reißverschluss und inwendiger Wetterschutzleiste • Stehkragen • Reißverschlussinnentasche speziell für Handys entwickelt, mit Öffnung sowie Schlaufen für das Kopfhörerkabel • Brusttaschen mit Reißverschluss  
 • D-Ring • Vordertaschen mit Reißverschluss • Für **Industriewäsche-Kategorie B3** geeignet • Zertifiziert nach OEKO-TEX® Standard 100

**84,<sup>50</sup>**

ab €/Stück | Pg. 378



Auf Anfrage in weiteren Farben lieferbar

1709 22218



Hi-Vis orange/schwarzblau	Hi-Vis orange/dunkelanthrazit	Hi-Vis gelb/schwarzblau	Hi-Vis gelb/dunkelanthrazit	Größe	EUR/Stück
Art.-Nr.	Art.-Nr.	Art.-Nr.	Art.-Nr.		Pg. 378
E 603 3393	E 603 3400	E 603 3407	E 603 3414	S	84,50
E 603 3394	E 603 3401	E 603 3408	E 603 3415	M	84,50
E 603 3395	E 603 3402	E 603 3409	E 603 3416	L	84,50
E 603 3396	E 603 3403	E 603 3410	E 603 3417	XL	84,50
E 603 3397	E 603 3404	E 603 3411	E 603 3418	2XL	84,50
E 603 3398	E 603 3405	E 603 3412	E 603 3419	3XL	97,20
E 603 3399	E 603 3406	E 603 3413	E 603 3420	4XL	126,90



EN ISO 20471 EN ISO 20471 EN ISO 20471







**MASCOT®**  
SAFE SUPREME

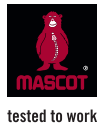

## Warnschutz-Thermojacken "Dartford"

Nach EN ISO 20471 - Klasse 2 und Hi-Vis Gruppe A • Aus 100% Polyester, ca. 300 g/m<sup>2</sup> • **Atmungsaktiv, winddicht und wasserabweisend** • Wattiert mit Polyesterfüllung • Verschluss mit Reißverschluss und inwendiger Wetterschutzleiste • Kapuze kann zusammengefasst und im Kragen untergebracht werden • Reißverschlussinnentasche speziell für Handys entwickelt, mit Öffnung sowie Schlaufen für das Kopfhörerkabel • Brusttaschen mit Reißverschluss • D-Ring • Stifftasche • Vordertaschen mit Reißverschluss • Für **Industriewäsche-Kategorie C1** geeignet • Zertifiziert nach OEKO-TEX® Standard 100

**108,50**

ab €/Stück | Pg. 378



Auf Anfrage in weiteren Farben lieferbar

1709 22218



2

Hi-Vis orange/schwarzblau	Hi-Vis gelb/schwarzblau	Hi-Vis orange/dunkelanthrazit	Hi-Vis gelb/dunkelanthrazit	Größe	EUR/Stück
Art.-Nr.	Art.-Nr.	Art.-Nr.	Art.-Nr.		Pg. 378
E 198 4603	E 198 4610	E 603 3365	E 603 3372	S	108,50
E 198 4604	E 198 4611	E 603 3366	E 603 3373	M	108,50
E 198 4605	E 198 4612	E 603 3367	E 603 3374	L	108,50
E 198 4606	E 198 4613	E 603 3368	E 603 3375	XL	108,50
E 198 4607	E 198 4614	E 603 3369	E 603 3376	2XL	108,50
E 198 4608	E 198 4615	E 603 3370	E 603 3377	3XL	124,90
E 198 4609	E 198 4616	E 603 3371	E 603 3378	4XL	162,90



EN ISO 20471



HIGH-VIS GROUP:



## Warnschutz-Fleecejacken "Sheffield"

Nach EN ISO 20471 - Klasse 2 und Hi-Vis Gruppe A • Aus 100% Polyester, ca. 345 g/m<sup>2</sup> • **Atmungsaktiv, winddicht und wasserabweisend** • Futter wattiert • Verschluss mit Reißverschluss und inwendiger Wetterschutzleiste • Stehkragen • Reißverschlussinnentasche speziell für Handys entwickelt, mit Öffnung sowie Schlaufen für das Kopfhörerkabel • Rücken ist verlängert • Brusttasche mit Reißverschluss • Vordertaschen mit Reißverschluss • Stifftasche • Ergonomisch geschnittene Ärmel ermöglichen hohe Bewegungsfreiheit • Rippenbündchen (verdeckt unter der Wetterschutzleiste) an den Handgelenken • Reißverschluss im Futter am Rücken zum Anbringen eines Logos • Für **Industriewäsche-Kategorie C1** geeignet • Zertifiziert nach OEKO-TEX® Standard 100

**132,95**

ab €/Stück | Pg. 378



Auf Anfrage in weiteren Farben lieferbar

22218



Hi-Vis orange/schwarzblau	Hi-Vis gelb/schwarzblau	Hi-Vis orange/dunkelanthrazit	Größe	EUR/Stück
Art.-Nr.	Art.-Nr.	Art.-Nr.		Pg. 378
E 198 4645	E 198 4652	E 603 9075	S	132,95
E 198 4646	E 198 4653	E 603 9076	M	132,95
E 198 4647	E 198 4654	E 603 9077	L	132,95
E 198 4648	E 198 4655	E 603 9078	XL	132,95
E 198 4649	E 198 4656	E 603 9079	2XL	132,95
E 198 4650	E 198 4657	E 603 9080	3XL	152,90
E 198 4651	E 198 4658	E 603 9081	4XL	199,50



EN ISO 20471



HIGH-VIS GROUP:



# 2 Winter-Warnschutzbekleidung



tested to work

MASCOT®  
SAFE SUPREME

CORDURA®  
FABRIC



HIGH-VIS  
GROUP:  
**A**

## Warnschutz-Softshell-Jacken "Blackpool"

Nach EN ISO 20471 - Klasse 3 (Größe S + M - Klasse 2) und Hi-Vis Gruppe A • Aus 100% Polyester, ca. 360 g/m<sup>2</sup> • **Atmungsaktiv, winddicht und wasserabweisend** • Fleece an der Innenseite • Verschluss mit Reißverschluss und inwendiger Wetterschutzleiste • Kapuze ist abnehmbar, gefüttert und mit verstellbaren Elastikschnüren versehen • Stehkragen • Innentaschen • Reißverschlussinnentasche speziell für Handys entwickelt, mit Öffnung sowie Schlaufen für das Kopfhörerkabel • Rücken ist verlängert • Brusttasche mit Reißverschluss • D-Ring • Stifftasche • Ergonomisch geschnittene Ärmel ermöglichen hohe Bewegungsfreiheit • Rippenbündchen (verdeckt unter der Wetterschutzleiste) an den Handgelenken • Manschetten mit Verstärkungen aus CORDURA®-Gewebe und Klettverschluss • Vordertaschen mit Reißverschluss • Für **Industriewäsche-Kategorie C2** geeignet • Zertifiziert nach OEKO-TEX® Standard 100



2



**135,<sup>50</sup>**

ab €/Stück | Pg. 378



**i** Auf Anfrage in weiteren Farben lieferbar

1709 22218

Hi-Vis orange/schwarzblau Art.-Nr.	Hi-Vis gelb/schwarzblau Art.-Nr.	Hi-Vis orange/dunkelanthrazit Art.-Nr.	Hi-Vis gelb/dunkelanthrazit Art.-Nr.	Größe	EUR/Stück Pg. 378
E 198 4624	E 198 4631	E 198 9061	E 603 3351	S	135,50
E 198 4625	E 198 4632	E 198 9062	E 603 3352	M	135,50
E 198 4626	E 198 4633	E 198 9063	E 603 3353	L	135,50
E 198 4627	E 198 4634	E 198 9064	E 603 3354	XL	135,50
E 198 4628	E 198 4635	E 198 9065	E 603 3355	2XL	135,50
E 198 4629	E 198 4636	E 198 9066	E 603 3356	3XL	155,90
E 198 4630	E 198 4637	E 198 9067	E 603 3357	4XL	203,30

WASSER-ABWEISEND  
 WINDDICHT  
 ATMUNGSAKTIV  
 ERGONOMISCHE PASSFORM

EN ISO 20471 EN ISO 20471

2  
 3

## Warnschutz-Winterjacken "Hastings"

Nach EN ISO 20471 - Klasse 3, EN 343 3/1, 342 3/WP (1,96 clo) und Hi-Vis Gruppe A • Aus 100% Polyester, ca. 210 g/m<sup>2</sup> • **Atmungsaktiv, wind- und wasserdicht** • Nähte sind verklebt • Stehkragen • Kapuze, abnehmbar, gefüttert und mit Elastikschnüren regulierbar • Futter aus Stepp • Reißverschlussinnentaschen speziell für Handys entwickelt, mit Öffnung sowie Schlaufen für das Kopfhörerkabel • Tasche mit Reißverschluss unter der Wetterschutzleiste, mit Platz für ein 9,4 Zoll Tablet • Brusttasche mit Reißverschluss, Patte und Druckknopf • D-Ring • Ergonomisch geschnittene Ärmel ermöglichen hohe Bewegungsfreiheit • Vordertaschen mit Reißverschluss • Innen verstellbares Zugband in Hüfthöhe • Reißverschluss im Futter am Rücken zum Anbringen eines Logos/einer Stickerei • Rücken ist verlängert • Wasserdichte Stifftasche • Rippenbündchen (verdeckt unter der Wetterschutzleiste) an den Handgelenken • Manschetten mit Verstärkungen aus CORDURA®-Gewebe und Druckknopfverschluss • Für **Industriewäsche-Kategorie B3** geeignet • Zertifiziert nach OEKO-TEX® Standard 100



**199,<sup>95</sup>**

ab €/Stück | Pg. 378

**i** Auf Anfrage in weiteren Farben lieferbar

1709 22218



Hi-Vis orange/schwarzblau Art.-Nr.	Hi-Vis gelb/schwarzblau Art.-Nr.	Hi-Vis orange/dunkelanthrazit Art.-Nr.	Hi-Vis gelb/dunkelanthrazit Art.-Nr.	Größe	EUR/Stück Pg. 378
E 198 4666	E 198 4673	E 603 3379	E 603 3386	S	199,95
E 198 4667	E 198 4674	E 603 3380	E 603 3387	M	199,95
E 198 4668	E 198 4675	E 603 3381	E 603 3388	L	199,95
E 198 4669	E 198 4676	E 603 3382	E 603 3389	XL	199,95
E 198 4670	E 198 4677	E 603 3383	E 603 3390	2XL	199,95
E 198 4671	E 198 4678	E 603 3384	E 603 3391	3XL	230,00
E 198 4672	E 198 4679	E 603 3385	E 603 3392	4XL	300,00

WASSERDICHT  
 WINDDICHT  
 ATMUNGSAKTIV  
 ERGONOMISCHE PASSFORM

EN ISO 20471 EN 343 EN 342

3  
 1  
 3 WP



## Warnschutz-Hardshelljacken "Harlow"

Nach EN ISO 20471 - Klasse 3, Hi-Vis Gruppe A und EN 343 3/3 • Aus 100% Polyester, ca. 210 g/m<sup>2</sup>

- **Atmungsaktiv, wind- und wasserdicht** • Mit Reflexschulterstreifen sowie schrägverlaufenden Reflexen
- Nähte sind verklebt • Futter aus Netzmaterial • Kapuze, abnehmbar, gefüttert und mit Elastiksnüren regulierbar, so dass diese über einen Helm passt • Netzventilation mit Reißverschluss unter den Ärmeln
- Stehkragen • Innenkragen aus Strick • Wasserdichte Stifftasche am Ärmel • Verschluss mit Reißverschluss und Wetterschutzleiste mit Druckknöpfen • Reißverschlussinnentaschen unter der Wetterschutzleiste – eine speziell für Handys entwickelt, mit Öffnung sowie Schlaufen für das Kopfhörerkabel
- Tasche mit Reißverschluss unter der Wetterschutzleiste, mit Platz für ein 7 Zoll Tablet • Verlängerter Rücken durch herunterknöpfbaren Stoff zum besseren Schutz vor Wind und Wetter • Brusttasche mit Reißverschluss • D-Ring • Ergonomisch geschnittene Ärmel ermöglichen hohe Bewegungsfreiheit
- Rippenbündchen an den Handgelenken • Manschetten mit Verstärkungen aus **CORDURA®-Gewebe** und Druckknopfverschluss • Vordertaschen mit Reißverschluss • Für **Industriewäsche-Kategorie B3** geeignet
- Zertifiziert nach OEKO-TEX® Standard 100



**194,<sup>95</sup>**

ab €/Stück | Pg. 378



Auf Anfrage in weiteren Farben lieferbar

1709 22218



Hi-Vis orange/schwarzblau Art.-Nr.	Hi-Vis gelb/schwarzblau Art.-Nr.	Hi-Vis orange/dunkelanthrazit Art.-Nr.	Hi-Vis gelb/dunkelanthrazit Art.-Nr.	Größe	EUR/Stück
E 198 9068	E 603 3337	E 198 9075	E 603 3344	S	194,95
E 198 9069	E 603 3338	E 198 9076	E 603 3345	M	194,95
E 198 9070	E 603 3339	E 198 9077	E 603 3346	L	194,95
E 198 9071	E 603 3340	E 198 9078	E 603 3347	XL	194,95
E 198 9072	E 603 3341	E 198 9079	E 603 3348	2XL	194,95
E 198 9073	E 603 3342	E 198 9080	E 603 3349	3XL	224,20
E 198 9074	E 603 3343	E 198 9081	E 603 3350	4XL	292,50



## Warnschutz-Winter-Latzhosen "Ashford"

Nach EN ISO 20471 - Klasse 2, Hi-Vis Gruppe Y, EN 343 3/1 und EN 342 3/WP • Aus 100% Polyester, ca. 210 g/m<sup>2</sup> • Nähte sind verklebt • Futter aus Stepp • Bund hinten höher geschnitten, zum besseren Schutz gegen Kälte • Gürtelschlaufen • D-Ring • Hosenschlitz mit Reißverschluss • Vordertaschen

- Gesäßtaschen, verstärkt, mit Patte und verdeckten Druckknöpfen • Schenkeltasche mit Verstärkungen und extra Taschen – eine Handytasche innen und eine äußere Handytasche mit Patte und Magnetverschluss • Zollstocktasche • Knietaschen, höhenregulierbar und mit Patte sowie Eingriff von oben
- Schneefang innen an den Beinen • Reißverschluss mit Wetterschutzleiste am äußeren Beinabschluss
- Für **Industriewäsche-Kategorie B3** geeignet • Zertifiziert nach OEKO-TEX® Standard 100

**199,<sup>95</sup>**

ab €/Stück | Pg. 378



Auf Anfrage in weiteren Farben lieferbar

222



Hi-Vis orange Art.-Nr.	Hi-Vis gelb Art.-Nr.	Größe	EUR/Stück
E 603 3421	E 603 3428	S	199,95
E 603 3422	E 603 3429	M	199,95
E 603 3423	E 603 3430	L	199,95
E 603 3424	E 603 3431	XL	199,95
E 603 3425	E 603 3432	2XL	199,95
E 603 3426	E 603 3433	3XL	230,00
E 603 3427	E 603 3434	4XL	300,00



## 2 Funktionsunterwäsche



2



**albatros**  
MADE TO PROTECT

### Thermo-Funktionshirts "THERMOGETIC LA"

Aus 75% Baumwolle/25% Polyester, ca. 210 g/m<sup>2</sup> • Hochelastischer, formstabiler, weicher Jersey für eine körpernahe Passform • Hohe Wärmeisolierung durch angeraute Innenseite • **Schnell trocknend, atmungsaktiv** • Guter Feuchtigkeitstransport hält die Haut trocken • **Farbe anthrazit**

Art.-Nr.	Größe
E 643 4793	S
E 643 4794	M
E 643 4795	L
E 643 4796	XL
E 643 4797	2XL

**18,<sup>10</sup>**  
€/Stück | Pg. 609



**UPower**  
Don't worry... be happy!

### Thermo-Unterhemden "MAKALU"

Aus 100% Polypropylen, ca. 130 g/m<sup>2</sup> • Stehkragen mit Reißverschluss • Flache Nähte um Hautirritationen zu vermeiden • Optimale Atmungsaktivität für ein warmes und trockenes Hautklima

Auf Anfrage auch in Gr. 4XL lieferbar

Art.-Nr.	Größe
E 643 4741	S
E 643 4742	M
E 643 4743	L
E 643 4744	XL
E 643 4745	2XL
E 643 4746	3XL

**33,<sup>20</sup>**  
€/Stück | Pg. 419



**elysee**

### Funktionsunterwäsche-Sets "DELPHI"

Aus 55% Baumwolle/45% Nylon, ca. 170g/m<sup>2</sup> • Zweischicht-Gestrick: Wärmeisolierend, feuchtigkeitstransportierend und **atmungsaktiv** • Hautfreundlich • Hose mit Gummizug im Bund, seitlichem Eingriff • Elastische Bündchen an Ärmeln und Hosenbeinen • Extraflache Nähte in Kontrastfarben • In hochwertiger Verpackung mit farbigem Einleger und Eurolochung

Auf Anfrage auch in Gr. XS, Gr. 3XL und Gr. 4XL lieferbar

Art.-Nr.	Größe
E 643 4536	S
E 643 4537	M
E 643 4538	L
E 643 4539	XL
E 643 4540	2XL

**35,<sup>00</sup>**  
€/Stück | Pg. 340

### Thermo-Funktionshosen "THERMOGETIC TRS"

Aus 75% Baumwolle/25% Polyester, ca. 210 g/m<sup>2</sup> • Hochelastischer, formstabiler, weicher Jersey für eine körpernahe Passform • Mit Eingriff • Hohe Wärmeisolierung durch angeraute Innenseite • **Schnell trocknend, atmungsaktiv** • Guter Feuchtigkeitstransport hält die Haut trocken • **Farbe anthrazit**

Art.-Nr.	Größe
E 643 4798	S
E 643 4799	M
E 643 4800	L
E 643 4801	XL
E 643 4802	2XL

**14,<sup>90</sup>**  
€/Stück | Pg. 609

### Thermo-Unterhosen "ZEBRU"

Aus 100% Polypropylen, ca. 130 g/m<sup>2</sup> • Mit Seiteneingriff • Flache Nähte um Hautirritationen zu vermeiden • Optimale Atmungsaktivität für ein warmes und trockenes Hautklima

Auf Anfrage auch in Gr. 4XL lieferbar

Art.-Nr.	Größe
E 643 4747	S
E 643 4748	M
E 643 4749	L
E 643 4750	XL
E 643 4751	2XL
E 643 4752	3XL

**30,<sup>70</sup>**  
€/Stück | Pg. 419

## Sie benötigen Berufsbekleidung oder Sicherheitsschuhe, die vom üblichen Standard abweichen?

**Sprechen Sie uns an!**

Damit die Arbeit leicht von der Hand geht, ist es wichtig, dass Arbeitsbekleidung in XXL-Größen gut sitzt und sicher ist. Größenangepasste Längen & Weiten sorgen für Tragekomfort und geräumige Taschen bieten viel Raum für Werkzeug.

Artikel für Arbeit und Beruf in großer Größe sind immer noch selten.

Aufgrund unserer langjährigen Erfahrungen können wir Ihnen in Zusammenarbeit mit namhaften Herstellern jedoch ein umfangreiches und qualitativ hochwertiges Sortiment an Sicherheitsschuhen und Berufsbekleidung in Über- und Sondergrößen anbieten.



## EUROPÄISCHE „TYPEN“ FÜR CHEMIKALIENSCHUTZKLEIDUNG

EN „Typen“	Definition	Symbol
EN 943-1 & 2 „Typ 1“	<b>Gasdichte Chemikalienschutzanzüge</b> Schutzkleidung gegen flüssige und gasförmige Chemikalien, Aerosole und Feststoffpartikel.	 TYP 1
EN 943-1 „Typ 2“	<b>Nicht gasdichte Chemikalienschutzanzüge</b> Schutzanzüge, die einen steten Überdruck aufrechterhalten, um das Eindringen von Staub, Flüssigkeiten und Gasen zu verhindern. In der Fassung von 2015 der EN 943-1 wird der Typ 2 nicht mehr spezifiziert.	 TYP 2
EN 14605 „Typ 3“	<b>Flüssigkeitsdichte Anzüge</b> Schutzanzüge, die vor starken und gerichteten Strahlen flüssiger Chemikalien schützen können	 TYP 3
EN 14605 „Typ 4“	<b>Sprühdichte Schutzanzüge</b> Schutzanzüge, die gegen Sättigung mit flüssigen Chemikalien schützen.	 TYP 4
EN ISO 13982-1 „Typ 5“	<b>Schutz vor Partikeln</b> Schutzanzüge, die den gesamten Körper vor luftgetragenen, festen Partikeln schützen.	 TYP 5
EN 13034 „Typ 6“	<b>Bedingt sprühdichte Schutzanzüge</b> Schutzanzüge, die begrenzten Schutz gegen leichte Sprühnebel bei flüssigen Chemikalien bieten.	 TYP 6

## WEITERE EUROPÄISCHE NORMEN:

EN-Norm	Definition	Symbol
EN 1073-2	<b>Schutzkleidung gegen Kontamination durch radioaktive, feste Partikel</b>	 EN 1073-2
EN 14126	<b>Schutzkleidung gegen Infektionserreger</b> Ergänzung der Typangabe durch den Buchstaben „B“ (z.B. Typ 3B) verweist auf Konformität mit dieser Europäischen Norm.	 EN 14126
EN 1149-5	<b>Schutzkleidung mit antistatischen Eigenschaften</b> Stellen Sie immer sicher, dass Kleidung und Träger ordnungsgemäß geerdet sind.	 EN 1149-5
DIN 32781	<b>Schutzkleidung</b> Schutzkleidung gegen Pestizide	 DIN 32781
EN ISO 14116	<b>Schutzkleidung aus Materialien und Materialkombinationen mit begrenzter Flammenausbreitung</b>	 EN ISO 14116
EN 12941	<b>Atemschutzgeräte</b> Gebläsefiltergeräte mit einem Helm oder einer Haube	 EN 12941

## ASATEX®

Nach EN 1149-5, EN 13034, EN ISO 11611, EN ISO 11612, IEC 61482  
 • Aus 64% Baumwolle/35% Polyester/ 1% Antistatikfaser, 350 g/m<sup>2</sup>  
 • Flammhemmend durch Proban®-Verfahren sowie öl- und wasserabweisend • Farbe blau/grau



### Langjacken "Proban®"

Verdeckte Knopfleiste • Zwei Brusttaschen mit Patten • Zwei aufgesetzte Seitentaschen mit Patten • Manschette, verstellbare Ärmel

Art.-Nr.	Größe	EUR/Stück Pg. 340
E 604 0398	44	84,00
E 604 0399	46	84,00
E 604 0400	48	84,00
E 604 0401	50	84,00
E 604 0402	52	84,00
E 604 0403	54	84,00
E 604 0404	56	92,00
E 604 0405	58	92,00
E 604 0406	60	96,50
E 604 0407	62	96,50
E 604 0408	64	101,00
E 604 0409	66	109,00

## 84,00

ab €/Stück | Pg. 340

### Bundhosen "Proban®"

Zwei Seitentaschen • Eine Zollstocktasche mit Patte • Eine Gesäßtasche mit Patte • Hosenschlitz geknöpft • Bund mit sieben Gürtelschlaufen

Art.-Nr.	Größe	EUR/Stück Pg. 340
E 604 0410	44	72,00
E 604 0411	46	72,00
E 604 0412	48	72,00
E 604 0413	50	72,00
E 604 0414	52	72,00
E 604 0415	54	72,00
E 604 0416	56	79,50
E 604 0417	58	79,50
E 604 0418	60	83,00
E 604 0419	62	83,00
E 604 0420	64	86,50
E 604 0421	66	93,50

## 72,00

ab €/Stück | Pg. 340



### Latzhosen "Proban®"

Latztasche mit Patte • Zwei Seitentaschen • Eine Zollstocktasche mit Patte • Eine Gesäßtasche mit Patte • Ein Seiteneingriff • Hosenschlitz geknöpft

Art.-Nr.	Größe	EUR/Stück Pg. 340
E 604 0422	44	81,50
E 604 0423	46	81,50
E 604 0424	48	81,50
E 604 0425	50	81,50
E 604 0426	52	81,50
E 604 0427	54	81,50
E 604 0428	56	89,50
E 604 0429	58	89,50
E 604 0430	60	93,50
E 604 0431	62	93,50
E 604 0432	64	98,00
E 604 0433	66	106,00

## 81,50

ab €/Stück | Pg. 340



Weitere Größen auf Anfrage lieferbar!



## 2 Einweg-Schutzbekleidung



2



**2,75**  
€/Stück | Pg. 340

### Einwegoveralls

Nach **Kategorie I** • Aus **Polypropylen, Spinnvlies 50g/m<sup>2</sup>** • Mit Kapuze • Gesichts-, Taillen-, Arm- und Beingummi • Verdeckter Reißverschluss • Atmungsaktiv • Flächengewicht 40 g/m<sup>2</sup> • **Farbe weiß**

### ASATEX

Art.-Nr.	Größe
E 641 8508	XL
E 641 8509	XXL



**5,25**  
€/Stück | Pg. 340

### Einwegoveralls "CoverTex®"

Nach **Kategorie III / Typ 5 + 6:**  
**EN 13034:2005 + A1:2009** - Schutzkleidung gegen flüssige Chemikalien  
**EN ISO 13982-1:2004** - Schutzkleidung gegen feste Partikel  
**EN 1073-2** - gegen radioaktive Partikel  
**EN 1149-6:2008** - antistatisch

Mit grünen Nähten • Antistatisch • Atmungsaktiv • Dreiteilige Kapuze • Gummizug zur optimalen Anpassung der Kapuze • Außenliegende Nähte • Schritteinlage (Zwickel) • Gummizug in der Taille • Gummizug an Arm- und Beinabschlüssen • Reißverschluss-abdeckung

Für Anwendungen in der Asbestsanierung, pharmazeutische Industrie, Umgang mit faserhaltigen Dämmstoffen (Glas- u. Steinwolle), Holz- u. Metallverarbeitung, Harzverarbeitung, Schutz vor milder giftigen Chemikalien, leichten Spritzern div. Reinigungsflüssigkeiten, Inspektions- u. Wartungsarbeiten von Maschinen u. Anlagen



Art.-Nr.	Größe
E 640 8148	L
E 640 9089	XL
E 640 9090	2XL
E 643 4506	3XL



EN 1073-2



TYP 5



EN 13034 TYP 6 A1



**6,00**  
€/Stück | Pg. 340

### Einwegoveralls "CoverTex®"

Nach **Kategorie III / Typ 5 + 6:**  
**EN 13034:2005 + A1:2009** - Schutzkleidung gegen flüssige Chemikalien  
**EN ISO 13982-1:2004** - Schutzkleidung gegen feste Partikel  
**EN 1073-2** - gegen radioaktive Partikel  
**EN 1149-6:2008** - antistatisch

Mit grünen Nähten • Antistatisch • Atmungsaktiv • Dreiteilige Kapuze • Gummizug zur optimalen Anpassung der Kapuze • Außenliegende Nähte • Schritteinlage (Zwickel) • Gummizug in der Taille • Gummizug an Arm- und Beinabschlüssen • Reißverschluss-abdeckung

Für Anwendungen in der Asbestsanierung, pharmazeutische Industrie, Umgang mit faserhaltigen Dämmstoffen (Glas- u. Steinwolle), Holz- u. Metallverarbeitung, Harzverarbeitung, Schutz vor milder giftigen Chemikalien, leichten Spritzern div. Reinigungsflüssigkeiten, Inspektions- u. Wartungsarbeiten von Maschinen u. Anlagen



Art.-Nr.	Größe
E 643 4503	L
E 643 4504	XL
E 643 4505	2XL
E 644 6175	3XL



EN 1073-2



TYP 5



EN 13034 TYP 6 A1





## Einwegoverall "CoverTexFR® C3FR"

Nach **Kategorie III / Typ 5 + 6**

- EN 13982-1 (partikeldicht)
- EN 13034 (begrenzt spritzdicht)
- EN 1073-2:2002 (Kontaminationsschutz gegen radioaktive Partikel)
- EN1149-1/95 (antistatisch)
- EN 533-Index (flammhemmend)

Mit Gummizug zur optimalen Anpassung der dreiteiligen Kapuze, sowie in der Taille und an den Arm- und Beinabschlüssen • Mit Schritteinlage • **Atmungsaktiv** • Mit außenliegenden Nähten • Reißverschlussabdeckung • **Farbe blau** mit roten Nähten



Art.-Nr.	Größe
E 990 695	L
E 990 696	XL
E 990 697	2XL



**5,<sup>10</sup>**  
€/Stück | Pg. 340



2

## Einwegoverall "CoverStar®Cool"

Nach **Kategorie III / Typ 5 + 6**

- EN 13034:2005 + A1:2009 Typ 6 - Schutzkleidung gegen flüssige Chemikalien
- EN 13982-1:2004 + A1 2010 - Schutzkleidung gegen feste Partikel
- EN ISO 13688:2013 - Schutzkleidung, allgemeine Anforderungen
- EN 14325:2005 - Schutzkleidung gegen Chemikalien
- EN 1073-2:2002 - Schutzkleidung gegen radioaktive Partikel
- EN 1149-5:2008 - antistatisch

Arm-, Bein- und Taillengummi • Dreiteilige Kapuze • Gummizug zur optimalen Anpassung der Kapuze • Dreiteiliger Beinzwickel • Doppelte Reißverschlussabdeckung • Rückseite besonders atmungsaktiv durch SMMS-Material • **Farbe weiß**

**Anwendung:** Asbestsanierung, Reinraumanwendungen, z. B.: pharmazeutische Industrie, Umgang mit faserhaltigen Dämmstoffen (Glas- u. Steinwolle), Holz- u. Metallverarbeitung, Harzverarbeitung, Schutz vor minder giftigen Chemikalien, leichten Spritzern div. Reinigungsflüssigkeiten, Inspektions- u. Wartungsarbeiten von Maschinen u. Anlagen Lebensmittelindustrie, Krankenhäuser, Bergungsarbeiten, Deponiesanierung, Kriminalistische Ermittlungsarbeiten bei Rettungsorganisationen wie Feuerwehr, Technisches Hilfswerk, medizinische Notfalldienste, Polizei, Zivilschutzeinheiten, Flughafenbehörden, Zollorganisationen



Art.-Nr.	Größe
E 643 4758	M
E 643 4759	L
E 643 4760	XL
E 643 4761	2XL

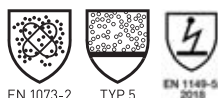

**7,<sup>50</sup>**  
€/Stück | Pg. 340



## Einwegoverall "CoverStar Plus®"

Nach **Kategorie III / Typ 4 (4B) + 5 (5B) + 6 (6B):**

- EN 14605/EN 369/EN 13034 - Schutzkleidung gegen flüssige Chemikalien
- EN ISO 13982-1 - Schutzkleidung gegen feste Partikel
- EN 1073-2:2002 - Schutzkleidung gegen radioaktive Kontamination
- EN 14126:2003 - Schutzkleidung gegen Infektionserreger
- EN 1149-1 - antistatisch
- ISO 14644 Klassen ISO-7, ISO-8, ISO-9 - Reinräume und zugehörige Reinraumbereiche

Dreiteilige Kapuze • Selbstklebende, doppelte Reißverschlussabdeckung • Arm-, Bein- und Taillengummi • Daumenschlaufe • Überklebte Nähte • **Farbe weiß/rot**

**Anwendung:** Umgang mit Agrarchemikalien, Asbestentsorgung, Automobilindustrie, Chemische Industrie, Reinraum-Anwendungen, Altlastenbeseitigung, Elektronik, Lebensmittelindustrie, Dekontamination verseuchter Böden u. Produktionsstätten, Seuchenbekämpfung, Entsorgung von Gefahrstoffen, Medizinische Anwendungen und Exposition gegenüber biologischen Gefahrstoffen, Nuklearindustrie usw.



Art.-Nr.	Größe
E 640 8154	L
E 640 8155	XL
E 640 8156	2XL



**7,<sup>00</sup>**  
€/Stück | Pg. 340



### Einwegoverall "Tyvek"

Nach **Kategorie III / Klasse 5 + 6** • Antistatisch • Mit Kapuze und verdecktem Reißverschluss • Eingenähter **Gummizug** an Arm- und Beinabschluss, Kapuze und Taille • **Farbe weiß**

Anwendung im Gefahrstoff- und Reinraumbereich, Lackierereien, Asbestentsorgung, Abfallwirtschaft, Pharma-Industrie, etc.



**9,80**

€/Stück | Pg. 340



Art.-Nr.	Größe
E 970 280	L
E 970 281	XL
E 970 282	2XL

### Einwegoverall "DUPONT Tychem® 2000 C"

Nach **Kategorie III / Typ 3 + 4 + 5 + 6 (3 B + 4 B + 5 B + 6 B)**:

**EN 13034:2005 + A1:2009 Typ 6** - Schutzkleidung gegen flüssige Chemikalien  
**EN ISO 13982-1:2004 + A1 2010** - Schutzkleidung gegen feste Partikel  
**EN 14126:2003** - Schutzkleidung gegen Infektionserreger, Blut und Viren  
**EN 1073-2:2002** - Schutzkleidung gegen radioaktive Partikel  
**EN 1149-5:2008** - antistatisch  
**EN 14605:2005 + A1:2009 Type 3** - Schutzkleidung gegen flüssige Chemikalien  
**EN 14605:2005 + A1:2009 Type 4** - Schutzkleidung mit sprühflüssigkeitsdichten Anschlussverbindungen

Sicherer zuverlässiger Chemikalienschutz

- Biobarriere nach **EN 14126** • 100% partikeldicht, flüssigkeitsdicht bis 2 bar
- Geringes Gewicht • Antistatisch ausgerüstet
- Gummizug an Arm- und Beinabschlüssen
- **Tyvek®**-Reißverschluss • Selbstklebende, doppelte Reißverschlussabdeckung
- Kapuze mit integrierter selbstklebender Kinnabdeckung
- Eingeklebter Gummizug in der Taille
- Heißüberklebte Nähte • Schutz vor konzentrierten anorganischen Säuren und Laugen



**32,00**

€/Stück | Pg. 340

DuPont™  
**Tyvek**

Art.-Nr.	Größe
E 643 4508	L
E 643 4509	XL
E 643 4510	2XL



### Einwegoverall "CoverStar® CS 500"

Nach **Kategorie III / Typ 5 + 6 (5 B + 6 B)**:

**EN 13034:2005 + A1:2009** - Schutzkleidung gegen flüssige Chemikalien  
**EN 13982-1:2004 + A1 2010** - Schutzkleidung gegen feste Partikel  
**EN 14126:2003 + AC 2004** - Schutzkleidung gegen Infektionserreger, Blut und Viren  
**EN 1073-2:2002** - Schutzkleidung gegen radioaktive Partikel  
**EN 1149-5:2008** - antistatisch

Arm-, Bein- und Taillengummi • Dreiteilige Kapuze • Gummizug zur optimalen Anpassung der Kapuze • Dreiteiliger Beinzwickel • 2-Wege-Reißverschluss • Doppelte Reißverschlussabdeckung mit 3-Punkt-Klettverschluss • Daumenschlaufen • Antistatisch

**Anwendung:** Asbestsanierung, Reinraum-anwendungen, z. B.: Pharmazeutische Industrie, Umgang mit faserhaltigen Dämmstoffen (Glas- u. Steinwolle), Holz- u. Metallverarbeitung, Harzverarbeitung, Schutz vor minderwertigen Chemikalien, leichten Spritzern div. Reinigungsflüssigkeiten, Inspektions- u. Wartungsarbeiten von Maschinen u. Anlagen, Lebensmittelindustrie, Krankenhäuser usw.



**7,10**

€/Stück | Pg. 340

**COVER**  
Star

Art.-Nr.	Größe
E 640 9091	L
E 640 9092	XL
E 640 9093	2XL
E 643 4507	3XL



### Einwegoverall "CoverChem®200 - CC200"

Nach **Kategorie III / Typ 3 + 4 + 5 + 6 (3 B + 4 B + 5 B + 6 B)**:

**EN 13034:2005 + A1:2009 Typ 6** - Schutzkleidung gegen flüssige Chemikalien  
**EN ISO 13982-1:2004 + A1 2010** - Schutzkleidung gegen feste Partikel  
**EN 14126:2003 + AC:2004** - Schutzkleidung gegen Infektionserreger, Blut und Viren  
**EN 1073-2:2002** - Schutzkleidung gegen radioaktive Partikel  
**EN 1149-5:2008** - antistatisch  
**EN 14605:2005 + A1:2009 Type 3** - Schutzkleidung gegen flüssige Chemikalien  
**EN 14605:2005 + A1:2009 Type 4** - Schutzkleidung mit sprühflüssigkeitsdichten Anschlussverbindungen  
**EN ISO 13688:2013** - allgemeine Leistungsanforderungen  
**EN 14325:2004** - Schutzkleidung gegen Chemikalien

Hoher Tragekomfort • Mit 3-teiliger Kapuze mit Gummizug • Arm-, Bein-, Taillengummi • Abgeklebte Nähte • Doppelt verklebbare Reißverschlussabdeckung • Abklebbare Kinnabdeckung • Dichter Maskenabschluss • Daumenschlaufe

**Anwendung:** Umgang mit Agrarchemikalien, Bioengineering, chemische Industrie, Zivilschutz, Rückbau von Produktionsanlagen, Dekontamination verseuchter Böden, Seuchen und Katastrophenschutz, Gefahrstoffentsorgung, Rettungsteam-einsätze, Aufräumarbeiten nach Unfällen mit Chemikalien, Feuerwehren, Industriereinigungen und -wartung, medizinische Anwendungen und Exposition gegenüber biologischen Gefahrstoffen, militärische Anwendungen, Arbeiten mit Öl, Reinigung von Öltankern, pharmazeutische Industrie, Tankreinigung, -inspektion und -wartung, Nuklearindustrie

**26,20**

€/Stück | Pg. 340



**COVER**  
Chem200

Art.-Nr.	Größe
E 643 4753	L
E 643 4754	XL
E 643 4755	2XL



## Einweg-Chemikalienschutzjacken "CoverStar® CJK"

Gefahren-Kategorie III • Nach EN 13034:2005, EN 14126:2003, EN 1149-5:2008, Typ PB 6 (B)  
 • CoverStar®-Material • Antistatisch • Kapuze • Gesicht-, Arm- und Taillengummi  
 • Reißverschluss



Art.-Nr.	Größe
E 643 4737	M
E 643 4738	L
E 643 4739	XL
E 643 4740	2XL



**5,70**  
 €/Stück | Pg. 340



## Einweg-Chemikalienschutzkittel "CoverStar®"

Gefahren-Kategorie III • Nach EN 13034:2005, EN 14126:2003, EN 1149-5:2008, Typ PB 6 (B)  
 • CoverStar®-Material • Antistatisch • Kragen • 5 Druckknöpfe • 2 Taschen • Gummizug an Armabschlüssen



Art.-Nr.	Größe
E 643 4705	M
E 643 4706	L
E 643 4707	XL
E 643 4708	2XL



**4,30**  
 €/Stück | Pg. 340



## Säureschürze "CoverStar® CSC"

Aus PP-Spinnvlies mit mikroporösem Filmlaminat • Gefahren-Kategorie III • Nach EN 13034:2005, EN 14126:2003, EN 1149-5:2008, Typ PB 6 (B) • Zum binden • Antistatisch • Begrenzt spritzdicht • Infektionsschutz gegen Blut und Viren



Art.-Nr.	L x B cm
E 643 4720	90 x 70



**1,38**  
 €/Stück | Pg. 340

**Überziehschuhe "CoverStar® CSF"**

Aus Polypropylen-Spinnvlies mit Laminatfilm • **Gefahren-Kategorie I**  
 • Niedrige Ausführung • 36 x 16 cm • Antistatisch • Gummizug am Knöchel

**0,52**  
 €/Stück | Pg. 340



**COVER**  
 Star

Art.-Nr.	Größe
E 643 4527	Universal

**Einweg-Überziehtiefel "CoverStar® CSH"**

Aus PP-Spinnvlies mit mikroporösem Filmlaminat  
 • **Gefahren-Kategorie I** • Hohe Ausführung  
 • Antistatisch • Gummizug an der Wade

**0,76**  
 €/Stück | Pg. 340



Art.-Nr.	Größe
E 643 4757	Universal

**Überziehschuhe**

Aus Polyethylen • **Gefahren-Kategorie I** • Niedrige Ausführung • Geprägt • Polybeutel  
 à 100 Stück

**12,80**  
 €/Stück | Pg. 340



**ASATEX**

Art.-Nr.	Größe
E 643 4721	Universal

**Einweg-Kapuze "CoverStar® CKA"**

**Gefahren-Kategorie I** • Antistatisch • Mit Gesichts- und Nackengummi • **Universalgröße**

**1,10**  
 €/Stück | Pg. 340



Art.-Nr.	Farbe
E 643 4709	weiß

**Einweg-Armstulpen "CoverStar® CAS"**

Aus PP-Spinnvlies mit mikroporösem Filmlaminat • **Gefahren-Kategorie I** • Länge ca. 45 cm x Breite ca. 19 cm • Antistatisch  
 • Mit 2-seitigem Gummizug

**0,44**  
 €/Stück | Pg. 340



Art.-Nr.	Farbe
E 643 4525	weiß

**Einweg-Kopfhaube "Clip"**

Aus Polypropylen Spinnvlies • **Gefahren-Kategorie I** • Baretiform • Mit Gummizug  
 • In Entnahmebox

**8,40**  
 €/100 Stück | Pg. 340



**ASATEX**

Art.-Nr.	Farbe
E 643 4526	weiß

## Knieschoner "Standard"

Zertifiziert nach **DIN EN 14404** • Schwarz • Kastenform mit 4 Knöpfen • Durchstichfest bis 250 N = Leistungsstufe 2 • Die breiten Textilstretchbänder sowie das zusätzliche Ergo-Fix, verhindern das Einschneiden der Bänder in die Kniekehle (Bandbefestigung an Ober- und Unterschenkel)

**23,<sup>30</sup>**  
€/Paar | Pg. 340



Art.-Nr.	Farbe
E 602 4929	schwarz

## Gelenkknieschoner

Nach **DIN EN 14404** • Knieangepasste Gelenkform mit 2 beweglichen Hartschalen  
• Material: Polyurethan • Weiche Innenpolsterung aus Zellkautschuk • Paarweise verpackt  
• Schutz gegen Schnitte und Stiche bis 250 N bei spitzen Untergründen und Gegenständen (bis 1 cm Höhe) • **Leistungsstufe 2**

**53,<sup>50</sup>**  
€/Paar | Pg. 340



Art.-Nr.	Farbe
E 643 4445	rot



2

## Hosenschoner "Basic"

Universal-Kniepolster aus EVA • Ideal für Sport und Freizeit, z. B. Gartenarbeit • Schmutzunempfindlich, da geschlossenporig geschäumt • Formstabil • Punktelastisch • Größe: 200 x 150 x 20 mm



**5,<sup>90</sup>**  
€/Paar | Pg. 340



Art.-Nr.	Farbe
E 643 4441	schwarz

## Hosenschoner "Basic XXL"

Ergonomisch geformtes Kniepolster aus EVA • Schmutzunempfindlich, da geschlossenporig geschäumt • Aufpralldämpfend • **Formstabil** und **punktelastisch** • Größe: 290 x 160 x 20 mm • Kann auf gewünschtes Format zugeschnitten werden • Ideal für Sport und Freizeit, z.B. bei der Gartenarbeit



**7,<sup>60</sup>**  
€/Paar | Pg. 340



Art.-Nr.	Farbe
E 643 4442	schwarz

## Knieskissen "RedPAD"

Aus speziellem **Polyethylenschäum** • Extrem niedriges Gewicht, 150 g • Ausgezeichnete Dämpfungs- und Wiederaufstelleigenschaften • Funktionelle Formgebung • Hervorragende Wärme-/Kälteisolation • **Farbe rot (Rückseite anthrazit)**



Art.-Nr.	Farbe
E 643 4443	rot

**21,<sup>50</sup>**  
€/Stück | Pg. 340



## Immer der passende Knie Schonner für Sie:



Art. Nr.	E 990969	E 990971	E 990970	E 990982	E 990974	E 990973	E 990972
Berufsgruppen	Basic Clear	Basic Black	Profi Poly	Profi KevProSoft	Safetek Kev Safe	Safetek KevSafeSoft	Safetek Poly
Fliesen	x	x	x				x
Parkett / Laminat	x	x		x		x	
Dach			x		x		x
Maler/Stuckateur	x	x	x				
Teppichverlegung				x		x	
Tischlerei/Zimmerei				x		x	
Pflaster		x			x		
Hobby	x	x					
Bau					x		
Bodenabfertigung				x		x	
Maschinenbau				x	x	x	
Gerüstbau			x				
Metall		x			x		
Mechanik			x	x	x	x	x
GaLa-Bau		x	x		x		x
Küchenbau				x		x	



### Knie Schonner "Basic"

Zertifiziert nach DIN EN 14404, PSA Typ 1, Leistungsstufe 2 • **Schutzzone mit flexibler PVC-Kappe** - anpassungsfähig durch FLEX-Lamellen • **Sandwichdämpfung** - weiche Polsterung mit gelartiger Materialeinlage • UV-Stabil (E 990 971) • Mit zwei elastischen Bändern für eine stabile Position am Knie, auch beim Gehen und Stehen • **Größe One Size**

Hochwertiger Allround-Knie Schonner für den gelegentlichen Einsatz in vielfältigen Anwendungsbereichen.  
**E 990 969** farblose Front für empfindliche Untergründe  
**E 990 971** schwarze Front für robuste Einsätze



**38,00**

€/Paar | Pg. 340

**KNEETEK®**  
Intelligent Knee Protection

Art.-Nr.	Farbe
E 990 969	farblose Front
E 990 971	schwarze Front

## Knieschoner "KevSafe®"

Zertifiziert nach DIN EN 14404, PSA Typ 1 • Mit ergonomisch vorgeformtem Kniebett für ein bequemes und sicheres Tragegefühl • Optimale Dämpfungseigenschaften • Mit extrem belastbarem Kevlar®-Gewebe • Front kurzzeitig bis zu 1300 °C hitzebeständig (Funkenflug, Schweißspritzer) • UV-stabil • Für Arbeiten auf grössten Untergründen bestens geeignet

Für den professionellen täglichen Einsatz und für Anwender, die auch bereits unter Kniebeschwerden leiden. Ideal für Pflasterer, Dachdecker, Lüftungsbauer, Metalller, Garten- und Landschaftsbauer, Hufschmiede, Maschinen- und Fahrzeugbauer, Monteure, Mechaniker u. v. m.



**77,50**  
€/Paar | Pg. 340

Art.-Nr.	Ausführung
E 990 974	Premium

**KNEETEK®**  
Intelligent Knee Protection

## Knieschoner "Safetek Poly"

Zertifiziert nach DIN EN 14404, PSA Typ 1 • Mit ergonomisch vorgeformten Kniebett für ein bequemes und sicheres Tragegefühl • Optimale Dämpfungseigenschaften • Mit stark rutschhemmender Polyurethan-Beschichtung für den notwendigen "Grip" • Hervorragende Trageigenschaften

Für den professionellen täglichen Einsatz und für Anwender, die auch bereits unter Kniebeschwerden leiden. Ideal für Fliesenleger, Dachdecker, Gerüstbauer, Gärtner, Monteure, Mechaniker, Metalller u. v. m.



**55,50**  
€/Paar | Pg. 340

Art.-Nr.	Ausführung
E 990 972	Premium

**KNEETEK®**  
Intelligent Knee Protection

## Knieschoner "KevSafeSoft®"

Zertifiziert nach DIN EN 14404, PSA Typ 1 • Mit ergonomisch vorgeformtem Kniebett für ein bequemes und sicheres Tragegefühl • Optimale Dämpfungseigenschaften • Mit strapazierfähigem Kevlar®-Gewebe für sanftes Gleiten und Rutschen

Für den professionellen täglichen Einsatz und für Anwender, die auch bereits unter Kniebeschwerden leiden. Ideal für Parkettleger, Laminatleger, Teppich- und Fußbodenleger, Lüftungsbauer, Maschinen- und Fahrzeugbauer, Monteure, Mechaniker, Loader im Ground-handling, Tischler und Zimmerleute u. v. m.



**67,50**  
€/Paar | Pg. 340

Art.-Nr.	Ausführung
E 990 973	Premium

**KNEETEK®**  
Intelligent Knee Protection

## Knieschoner "Profiline KevProSoft®"

Zertifiziert nach EN 14404, PSA Typ 1 • Rutschfähige und strapazierfähige Kevlar®-Oberfläche • Für glatte und empfindliche Untergründe • Einzigartig hoher Tragekomfort • Ausgezeichnete Dämpfungseigenschaften • Breite, dauerelastische Neopren®-Bänder mit elastischem Flauschband • Neopren®-Einfassung mit hautsympathischer Lycra®-Beschichtung • Wasserbeständig • Keine lästigen Druckstellen für ein Maximum an Bewegungsfreiheit



**60,50**  
€/Paar | Pg. 340

Art.-Nr.	Farbe
E 990 982	schwarz

**KNEETEK®**  
Intelligent Knee Protection

## Knieschoner "Profiline Poly"

Zertifiziert nach DIN EN 14404, PSA Typ 1 • Mit hoch widerstandsfähiger und stark rutschhemmender Polyurethan-Beschichtung für den notwendigen "Grip" • Breite, dauerelastische Neopren®-Bänder mit elastischem Flauschband für hervorragende Trageeigenschaft • Ergonomische Passform gegen Einschnelden und Verrutschen • Oberfläche leicht zu reinigen • Anpassung des oberen Bandes durch Möglichkeit der individuellen Längen Anpassung

Ideal einsetzbar für Fliesenleger, Dachdecker, Gerüstbauer, Gärtner, Monteure, Mechaniker, Metalller u. v. m.

**44,00**  
€/Paar | Pg. 340

**KNEETEK®**  
Intelligent Knee Protection

Art.-Nr.	Ausführung
E 990 970	Professional





## Rückenstützgurte

### Anwendungsbereich:

Zur Abstützung der Wirbelsäule bei allen Tätigkeiten mit Belastungen des Rücken. Einsatzbereiche: z.B. Fliesenleger, Gärtner, Laminatleger, Maler, privater Haushalt, u.v.m.

### Allgemeine Informationen:

Bei vielen Tätigkeiten müssen schwere Lasten gehoben und getragen werden, was zu erheblichen Belastungen des Rückens führt. Rückenstützgurte können zusätzlich zu den technischen Hilfsmitteln als individuelle Unterstützung eingesetzt werden.

Die Gurte sind in verschiedenen Größen erhältlich. Klettverschlüsse und elastische abnehmbare Träger ermöglichen ein individuelles Anpassen des Gurtes. Das elastische Material ermöglicht ausreichende Bewegungsfreiheit. Eingearbeitete Verstärkungen stabilisieren und halten den Gurt in Form. Das Material ist atmungsaktiv und leicht zu reinigen. Rückenstützgurte sind, wenn sie richtig angewendet und eingesetzt werden, eine gute Präventionsmaßnahme beim Heben und Tragen von schweren Lasten.

### Ergonomischer Vorteil:

Die Verwendung von Rückenstützgurten unterstützt das Arbeiten und kann belastungsreduzierend wirken. Der Rückengurt stützt die Rücken- und Bauchmuskulatur sowie die Lendenwirbelsäule und hält die Rückenmuskulatur warm. Der Gurt führt zur Einschränkung der extremen Rumpfbeugehaltung und Verdrehung der Wirbelsäule und bewirkt, dass der Träger eine bessere, rüchenschonendere Körperhaltung vor allem beim Heben und Tragen einnimmt. Rückenstützgurte können u.a. stabilisieren, entlasten, korrigieren und fixieren.

### Anwendungshinweise:

- Ein Rückenstützgurt sollte nur kurzzeitig und bei starken Belastungen getragen werden.
- Er darf nicht gleichzeitig mit PSA zur Absturzicherung getragen werden.
- Der Rückenstützgurt kann nur eine Ergänzung sein. Zusätzlich sollte man unabhängig davon rückengerechtes Arbeiten berücksichtigen.
- Sport betreiben, der zu einem Muskelaufbau und zur Stärkung des Rückens führt.
- Menschen mit hohem Blutdruck oder Atembeschwerden sowie Schwangere sollten vor Anwendung mit dem Arzt Rücksprache halten.

### Sicherheitshinweise:

- Nicht direkt auf der Haut tragen.
- Bei gesundheitlichen Einschränkungen bitte erst Rücksprache mit einem Arzt halten.
- Nicht für Schwangere geeignet.

### Wie lege ich meinen Rückenstützgurt richtig an:

#### Schritt 1:

Trägergurte anlegen und innere Stützgurte verschließen. Auf einen strammen, aber bequemen Sitz achten.



#### Schritt 2:

Mit den äußeren, elastischen Nylonbändern wird die Festigkeit des kompletten Gurtes erhöht.





## Rückenstützen "SAFEBELT"

Aus 65% Polyester/35% Gummi • Aus hochwertigem Elastikmaterial • Stützt die Rücken- und Bauchmuskulatur, die Lendenwirbel und das Rückgrat • Unterstützt das richtige Tragen und Heben • Mehrfache Verstellmöglichkeiten durch Klettverschluss • Farbe schwarz

16,<sup>50</sup>

€/Stück | Pg. 340



TECTOR

Art.-Nr.	Größe
E 641 7342	M
E 641 7343	L
E 641 7344	XL
E 641 7345	2XL

## Rückenstützgurte

Leichte und **atmungsaktive** Materialien für angenehmen und perfekten Sitz • Stützung der Rückenmuskulatur und Stabilisierung der Lendenwirbel und des Rückgrates durch korsettartige Verstärkungen aus Kunststoffstäben • Mindert Verspannungen und Verschleißerscheinungen • Unterstützt das richtige Tragen und Heben und trägt durch die verbesserte Körperhaltung **zur Erhaltung der Gesundheit** bei • Mit breiten Klettverschlüssen für eine individuelle Justierung • Leichte Handhabung • **Mit geschlossenen Klettverschlüssen bei 30 °C waschbar**



Bei gesundheitlichen Einschränkungen halten Sie bitte erst Rücksprache mit Ihrem Arzt, bevor Sie den Gurt verwenden. Für Schwangere ist dieser Gurt nicht geeignet.

29,<sup>30</sup>

€/Stück | Pg. 340

KNEETEK®  
Intelligent Knee Protection

Art.-Nr.	Bauchumfang cm	Größe
E 990 976	68 - 96	M
E 990 977	80 - 108	L
E 990 978	98 - 126	XL
E 990 979	110 - 138	2XL

## 2 Schürzen

### Segeltuchschürze "Baumwolle"

Aus 100% Baumwolle • Bauchverstärkung aus Segeltuch • Einfacher Körperschutz für allgemeine Arbeiten in Industrie und Handwerk



**5,90**

€/Stück | Pg. 340

**gunova**

Art.-Nr.	Größe cm
E 641 7583	100 x 80

### Baumwoll-Tuchschürze

Aus Baumwoll-Gewebe, ca. 300 g/m<sup>2</sup> • Mit Brusttasche • Einfach in der Handhabung, praktisch und vielseitig einsetzbar • **PSA-Kategorie: I**



**6,80**

€/Stück | Pg. 392

**teXXor**

Art.-Nr.	Größe cm
E 644 6212	100 x 80

### Säureschürzen "Gunova"

Säureschutzschürzen • Kräftige, widerstandsfähige Folie • **Mit verstärkten und eingeschweißten Plastikösen** • Nacken- und Seitenbänder aus Polyester-Körperband

**ACHTUNG:** Dauerbelastung beim Umgang mit Chemikalien führt in Abhängigkeit von Einwirkzeit und Konzentration zu einer Einschränkung der Flexibilität und Haltbarkeit! **Weitere Größen auf Anfrage**



**18,20**

ab €/Stück | Pg. 340

**gunova**

Art.-Nr.	Größe cm	Farbe	EUR/Stück Pg. 340
E 990 588	90 x 120	weiß	18,20
E 990 587	90 x 120	schwarz	14,90

### PVC Fettschürzen "Guttasyn® F5"

Zertifiziert nach EN 14605:2005+A1:2009 in Verbindung mit EN ISO 13688:2013 (Typen PB [3] und PB [4]) • Die Folien der Guttasyn®-Schürzen sind lebensmittelecht • Einsetzbar gegen die üblichen chemischen Stoffe • Zusätzlich gegen fast alle mineralischen, tierischen und pflanzlichen Öle und Fette • Mit Nacken- und Seitenbändern aus festem transparentem Kunststoffband und Kunststoffschnallen • Stärke 0,5 mm • Hohe Reißfestigkeit, mit eingeschweißten PVC-Ösen, glatter, geschnittener Rand, keine Verdickungen durch Steppnähte • Bequem zu tragen, haltbar und pflegeleicht • **Farbe weiß**

**Anwendungsgebiete:** Nässe, Verschmutzung, Batteriesäure, Salzsäure 32%, Natronlauge 40%, Öle und Fette

**35,00**

€/Stück | Pg. 340



**Guttasyn**

Art.-Nr.	Farbe	Größe cm
E 641 8546	weiß	120 x 90



2

## WAS IST EIN EXOSKELETT?

Exoskelette sind äußere und eng am Körper getragene Stützvorrichtungen mit dem Ziel, in Abhängigkeit von der Tätigkeit körperlich besonders beanspruchte Regionen deutlich zu entlasten. Viele Unternehmen erkennen das Potenzial von Exoskeletten und setzen sie zur Entlastung von Mitarbeitenden ein.

Unterschieden wird zwischen passiven (mechanischen) und aktiven Exoskeletten (mit Motorantrieb). In der Regel entscheiden sich Unternehmen derzeit noch für passive Exoskelette, weil sie erheblich kostengünstiger, leichter und einfacher in der Handhabung sind.

## EIGNET SICH EIN EXOSKELETT IN IHREM UNTERNEHMEN?

Exoskelette eignen sich in der Regel dort, wo Mitarbeitende schwer heben müssen oder mit den Armen länger über Kopf arbeiten und dadurch der Rücken, die Schultern oder andere Körperteile erheblich beansprucht werden.

Einsatzgebiete finden sich in Logistik, Kommissionierung, in Produktion und Montage, bei Arbeiten unter Hallendecken, der Pflege, dem Bauwesen und vielem mehr.

**Beantworten Sie sich diese Fragen, um zu klären, ob der Einsatz von Exoskeletten für Sie in Frage kommt:**

- Wurden Arbeitsplätze in Ihrem Unternehmen als körperlich stark belastend erkannt, können aber nicht weiter automatisiert werden? Und finden dort Arbeitsschritte mit Hebearbeiten oder Haltearbeiten statt?
- Sind Fehlzeiten in den entsprechenden Abteilungen auffällig? Scheiden auffällig viele Mitarbeitende in diesen Abteilungen aus und müssen Sie neue Fachkräfte suchen?
- Soll Ihr Unternehmen als ein Betrieb wahrgenommen werden, dem die Gesundheit seiner Belegschaft ein Anliegen ist?

**SPRECHEN SIE UNS AN.  
WIR BERATEN SIE GERNE!**

## VORTEILE FÜR UNTERNEHMEN UND ARBEITNEHMER

Für Arbeitnehmer bedeuten Exoskelette eine individuelle Erleichterung. Ihr Unternehmen kann ebenso profitieren:

### Unternehmen

- Reduktion der Kosten durch krankheitsbedingte Ausfallzeiten
- Attraktivität als Arbeitgeber wird gesteigert
- Fachkräfte werden an das Unternehmen gebunden

### Arbeitnehmer

- Kann präziser arbeiten
- Verbesserung der Haltung
- Am Abend weniger erschöpft
- Weniger Erkrankungen im Schulter- und Rückenbereich, vor allem weniger Langzeiterkrankungen in diesem Bereich
- Steigert die Chance, arbeitsfähig bis zum Erreichen des Renteneintritts zu bleiben

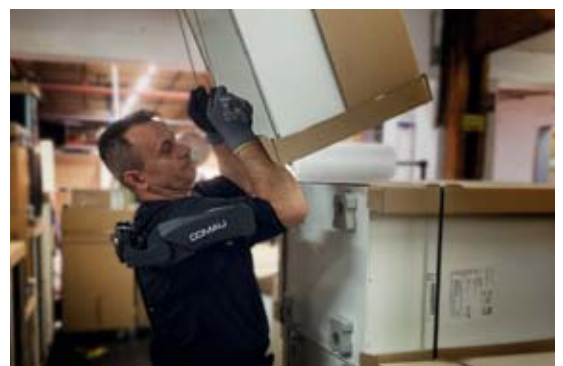



WG 3



Sicherheitsschuhe  
ab S. 238



Damen-Sicherheitsschuhe  
ab S. 256



Berufsschuhe  
S. 259



3



Stiefel  
ab S. 261



Einlegesohlen  
S. 264



Pflegemittel  
S. 265

Die Schuhe für den beruflich bedingten Einsatz gehören zur persönlichen Schutzausrüstung (PSA) und werden zum Schutz der Füße des Personals vor verschiedenen Gefahren entwickelt und hergestellt:

- **mechanisch bedingte Gefahren**  
(Rutschen, Anstoßen, Quetschen, Durchstich, Schnitte etc.)
- **chemisch bedingte Gefahren**  
(Kontakt mit Kohlenwasserstoffen, Mineralölen etc.),
- **physikalisch bedingte Gefahren**  
(Feuchtigkeit, Wasser, Kälte etc.)
- **Elektrizität bedingte Gefahren**  
(antistatische Eigenschaften, Leitfähigkeit etc.)

Sie müssen die von der EU-Verordnung 2016/425 vorgeschriebenen Mindestanforderungen bzgl. Ergonomie, Unschädlichkeit, Komfort und Wirksamkeit erfüllen. Die Schutzeigenschaften des Schuhwerks unterscheiden sich voneinander und müssen auf die situationsbedingten Bedürfnisse abgestimmt werden. Die Wahl des richtigen Schuhwerks für den beruflichen Einsatz hängt von seinen Schutzeigenschaften und den am Arbeitsplatz vorhandenen Gefahren ab.

### Das Schuhwerk für den beruflichen Einsatz ist in verschiedenen Materialien erhältlich und wird in 2 Klassen eingeteilt:

I	Aus Leder und anderen Materialien gefertigtes Schuhwerk, ausschließlich der Schuhe, die komplett aus Gummi oder Polymeren bestehen (z.B. Schuhe mit Oberteil und Sohle aus PU oder Gummi)
II	Komplett aus Gummi oder Polymeren gefertigte Schuhe (z.B. Gummistiefel und Schuhe aus PVC)

### Beide Gruppen können dann anhand ihrer Schutzeigenschaften wiederum in 3 weitere Untergruppen eingeteilt werden:

<b>Sicherheitsschuhe</b>	Schuhe mit Stoßschutzkappe bis zu einer Krafteinwirkung von 200 J oder einer Kompressionsbelastung von bis zu 15 kB (in Übereinstimmung mit der harmonisierten europäischen Norm <b>EN ISO 20345</b> )
<b>Schutzschuhe</b>	Schuhe mit Stoßschutzkappe bis zu einer Krafteinwirkung von 100 J oder einer Kompressionsbelastung von bis zu 10 kB (in Übereinstimmung mit der harmonisierten europäischen Norm <b>EN ISO 20346</b> )
<b>Arbeitsschuhe</b>	Schuhe ohne Schutzkappe ( <b>EN ISO 20347</b> )

Alle Schuhe für den beruflichen Einsatz müssen hinsichtlich der Haltbarkeit, des Tragekomforts und der Unschädlichkeit der Materialien bestimmte Grundanforderungen erfüllen. Darüber hinaus müssen sie Rutschsicherheit bieten, um die Rutschgefahr auf nassen Oberflächen zu verringern.

### Für die Rutschsicherheit stehen drei Stufen zur Verfügung:

<b>SRA</b>	Auf mit Wasser und Reinigungsmittel bedeckten Keramikfliesen getestet
<b>SRB</b>	Auf mit Glycerin bedecktem Stahlboden getestet
<b>SRC</b>	Mit beiden oben erwähnten Prüfverfahren getestet (SRA + SRB)

Darüber hinaus kann ein zusätzlicher Schutz für spezifische Risiken (mechanisch, chemisch, physikalisch und elektrisch bedingte) vorgesehen sein, wie z. B. antistatische Eigenschaften oder Energieabsorption im Fersenbereich, Beständigkeit der Sohle gegenüber Kohlenwasserstoffen, des Obermaterials gegenüber dem Eintritt und der Aufnahme von Wasser, Durchtrittsfestigkeit der Sohle, Isolierung gegen Kälte oder Hitze, Mittelfußschutz etc. Schließlich werden eine Reihe weiterer Schutzkategorien angeboten, die die gängigsten Schutzmerkmale betreffen. Auch hier werden verschiedene Kennzeichnungen zugewiesen und unterschieden:

<b>S1</b>	Geschlossener Fersenbereich, antistatische Eigenschaften, Energieabsorption im Fersenbereich und Kohlenwasserstoffbeständige Sohle
<b>S2</b>	wie S1 + Beständigkeit des Schuhoberteils gegen Wasserdurchtritt und Wasseraufnahme
<b>S3</b>	wie S2 + Durchtrittsfestigkeit der Sohle und profilierte Sohle
<b>S4</b>	wie S1 (gilt nur für Schuhwerk der Klasse II, das komplett aus Gummi oder Polymeren gefertigt ist)
<b>S5</b>	wie S4 + Durchtrittsfestigkeit der Sohle und profilierte Sohle

Der Kennbuchstabe „S“ gibt bei Sicherheitsschuhen die Sicherheitskategorie an (**EN ISO 20345**). Analoge Kategorien sind auch für Schutzschuhe vorgesehen, sie werden mit „P“ (**EN ISO 20346**) bezeichnet. Für Arbeitsschuhe steht der Kennbuchstabe „O“ (**EN ISO 20347**).

Die Schutzeigenschaften des Schuhwerks können der Kennzeichnung der Schuhe entnommen werden. Sie enthält folgende Angaben:

- Kennzeichnung
- Schuhgröße
- Name und Logo des Herstellers
- Artikel-Code
- Herstellungsdatum
- Bezugsnorm
- Symbole und/oder gebotene Schutzkategorie.

Jedem Paar Schuhe muss ein Informationsblatt beiliegen, das Hinweise zur richtigen Anwendung, Aufbewahrung und Pflege, Reinigung, bzw. Desinfektion/Dekontamination, eine Erklärung der Kennzeichnung und spezifische Hinweise zu bestimmten Schutzkategorien enthält.

### Für besondere Gefahrenbereiche sind spezielle Schuhe mit zusätzlichen spezifischen Schutzvorrichtungen erhältlich. Zu diesen gehören u.a. Schuhe, die schnittfest gegenüber tragbaren Kettensägen oder elektrisch isolierend sind, Schuhe für die Feuerwehr und ESD-Sicherheitsschuhe.

Schuhwerk mit einem Schutz vor Schnitten durch eine tragbare Kettensäge ist im vorderen Teil mit einem speziellen schnittfesten Gewebe ausgestattet. Dieses Material kann mit seinen extrem reißfesten Fasern die Kette der Säge abbremsen und blockieren. Dieses System stellt die wirksamste Methode dar, um die Kettensäge zu blockieren, bevor sie den Schaft durchtrennt hat und dann das Innenfutter und in das Bein des Benutzers schneiden kann.

### Es sind drei Schutzklassen vorgesehen, die den Schnittwiderstand in Abhängigkeit von der Geschwindigkeit der Kette angeben:

<b>Klasse 1</b>	20 Meter/Sekunde
<b>Klasse 2</b>	24 Meter/Sekunde
<b>Klasse 3</b>	28 Meter/Sekunde

Diese Schuhe müssen in Kombination von spezifischer Schutzkleidung, wie z.B. Handschuhe, Jacken, Hosen, Latzhosen oder schnittfeste Overalls getragen werden.



Elektrisch isolierende Stiefel schützen den Träger vor Stromschlägen, indem sie die Ableitung von gefährlichen Strömen über die Füße verhindern. Diese Stiefel müssen die EN 50321 erfüllen.

**Nach ihr sind sie in zwei Schutzklassen eingeteilt:**

<b>Klasse 00</b>	Für Anlagen mit einer Nennspannung bis 500 V AC und 750 V DC
<b>Klasse 0</b>	Für Anlagen mit einer Nennspannung bis 1000 V AC und 1500 V DC

Elektrisch isolierendes Schuhwerk ist mit einem spezifischen Piktogramm gekennzeichnet. Darüber hinaus ist die zugewiesene Schutzklasse angegeben.

Schuhe für die Feuerwehr haben generell das Ziel, den Fuß und die Beine ihres Trägers vor Verletzungen zu schützen, die bei der Brandbekämpfung verursacht werden können: Quetschung der Zehen, Herabfallen von schweren Gegenständen auf die Zehen, Fußperforation durch Laufen auf scharfen Gegenständen, Anstoßen im Fersenbereich, Kontakt mit heißen Oberflächen, Kontakt der Füße und Beine mit Wasser und Feuchtigkeit, Strahlungswärme, Flammen.

**Nach der EN 15090 werden drei verschiedene Arten von Schuhwerk unterschieden:**

- Typ 1** Schuhwerk, das bei Einsätzen im Außenbereich und bei Waldbränden, getragen werden kann. Kein Durchtrittschutz, kein Zehenschutz, kein Schutz gegen chemisch bedingte Gefahren. Schuhwerk, das bei allgemeinen Rettungsaktivitäten, Löschen von pflanzlichen Brennstoffen, wie Wäldern, Sträuchern, Kulturen und Gräsern getragen werden kann.
- Typ 2** Schuhwerk, das bei allen Lösch- und Rettungseinsätzen getragen werden kann, bei denen ein Durchtrittschutz erforderlich ist und die Zehen und der Fuß generell geschützt werden müssen, jedoch keine chemisch bedingten Gefahren bestehen. Schuhwerk, das bei der Brandbekämpfung, Löscharbeiten, der Stabilitätsüberprüfung von Strukturen und Gebäuden, Fahrzeugen, Schiffen und von Bränden betroffenen Strukturen oder in Notsituationen getragen werden kann.
- Typ 3** Schuhwerk, das bei allen Lösch- und Rettungseinsätzen getragen werden kann, bei denen ein Durchtrittschutz erforderlich ist, die Zehen und der Fuß generell und gegen chemisch bedingte Gefahren geschützt werden müssen. Schuhwerk, das für Noteingriffe geeignet ist, bei denen möglicherweise gefährliche chemische Substanzen in die Umwelt freigesetzt werden, die Menschen töten, den Träger verletzen oder Strukturen und die Umwelt schädigen können. Diese Art von Schuhen ist auch für die Brandrettung, Löscharbeiten und die Konsolidierung von Strukturen in Flugzeugen, Gebäuden, geschlossenen Strukturen, Fahrzeugen, Schiffen oder ähnlichen Strukturen geeignet, die von einer Brand- oder Notsituation betroffen sind (gilt nur für komplett aus Gummi oder Polymeren gefertigtes Schuhwerk der Klasse II).

Schuhe für Feuerwehrleute sind mit einem spezifischen Piktogramm gekennzeichnet und der Typ ist auf ihnen angegeben.

Statische Elektrizität äußert sich in der oberflächlichen und lokalisierten Ansammlung von elektrischen Ladungen an einem Körper, der aus elektrisch isolierendem Material besteht. Dieses Phänomen kann durch Reibung, Trennung, Kontakt oder Induktion entstehen: Der Körper, der Elektronen verliert, lädt sich positiv auf, während der Körper, der sie aufnimmt, sich negativ lädt.

Der elektrostatische Potentialunterschied zwischen zwei Körpern kann zu einer Entladung (einem sog. Stromschlag) führen, wenn sie sich einander nähern, wobei die Umgebungsbedingungen das Ausmaß des Phänomens beeinflussen können: Wenn Sie bspw. auf einem isolierenden Boden wie einem Teppich mit isolierendem Schuhwerk gehen, kann das elektrostatische Potential am menschlichen Körper bei niedriger Luftfeuchtigkeit (weniger als 15 %) 40.000 Volt übersteigen.

Deshalb ist es entscheidend, dass den elektrostatischen Ladungen mit leitenden, bzw. ableitenden Produkten begegnet wird. Geschützte Arbeitsbereiche, die für den Umgang mit Bauteilen konzipiert sind, die empfindlich auf elektrostatische Ladungen reagieren können, werden allgemein als **EPA (ESD Protected Area = ESD-Arbeitsplatz)** bezeichnet, während die explosionsgefährdeten Bereiche als ATEX-Zone bezeichnet werden. In beiden Fällen müssen bei ihrer Einrichtung ableitende/leitende Materialien eingesetzt und nicht nur die Bauteile sondern auch der Mitarbeiter, z. B. durch eine Person-Schuhwerk-Boden-Verbindung, geerdet werden. Die Vorrichtungen, die zum Erden des Mitarbeiters eingesetzt werden können, sind zahlreich. Zu ihnen gehören unter anderem eine Vielzahl von ESD-Schuhen in Kombination mit einem ableitenden Boden. Wenn der Mitarbeiter vor einer oder mehreren Gesundheits- oder Sicherheitsrisiken (zusätzlich zur Arbeitsumgebung) geschützt werden muss, besteht die Pflicht, Arbeitsschuhe zu tragen, die einen ESD-Schutz bieten.

Die Abkürzung **ESD** kommt aus dem englischen Sprachgebrauch und steht für **Electro Static Discharge**, was elektrostatische Entladung (von einem Körper auf einen anderen) bedeutet. Diese Entladungen können Werte über 15.000 V erreichen, auch wenn sie in der Regel 5000 V nicht überschreiten (der klassische „Schlag“ beim Verlassen des Autos). An gefährdeten Arbeitsplätzen können die ESD-Entladungen Grund für unter Umständen schwere Unfälle sein (sie können einen Brand verursachen, wenn brennbare Materialien vorhanden sind) und können sowohl die elektronischen Geräte als auch die empfindlichen Bauteile schädigen. Sie können bei der Produktion von empfindlichen elektrischen Bauteilen, bei Lackierarbeiten, im medizinischen Bereich sowie bei Arbeiten verwendet werden, bei denen entzündliche Flüssigkeiten bzw. Gase zugegen sind und bei vielen anderen Arbeiten.

In der Norm **EN 61340** sind die Eigenschaften der Schutzsysteme festgelegt, die zu verwenden sind, um die Zuverlässigkeit der Erdung zu gewährleisten. Sie definiert unter anderem auch den elektrischen Widerstand des Schuhwerks und des System „Boden/Schuhwerk“, mit dem die durch den Körper des Mitarbeiters fließende Spannung (HBV - Human Body Voltage) auch in Umgebungen mit niedriger Luftfeuchtigkeit unter 100 Volt gehalten wird. Das Schuhwerk für den beruflichen Einsatz mit ESD-Schutz wurde zum Schutz des Benutzers vor elektrostatischen Entladungen in gefährdeten Umgebungen entwickelt und hergestellt. Mit ESD gekennzeichnete Schuhe leiten den elektrischen Strom ab, d.h. sie entladen die im menschlichen Körper angesammelte elektrostatische Elektrizität kontinuierlich an den Boden ab.



ESD-Schuhe können an einem gelben Piktogramm erkannt werden, das ihre Konformität bestätigt.

**Arbeitsschuhe, in Übereinstimmung mit der deutschen DGVU-Regel 112-191**

Orthopädische Probleme, von denen ein erheblicher Anteil der erwachsenen Bevölkerung betroffen ist, haben Auswirkungen auf den gesamten Bewegungsapparat und die körperliche Leistungsfähigkeit.

Die Norm EN 20345 sieht vor, dass Sicherheitsschuhe nur mit der **Original-Einlegesohle** verwendet werden dürfen. Diese darf nur durch ein vergleichbares Produkt ersetzt werden, das vom Schuhhersteller geliefert wird. Die Verwendung einer orthopädischen anstatt der normalen Einlegesohle kann zur Veränderung bzw. zum Verlust der technischen Schutzeigenschaften des Schuhs führen.



Die Modelle mit der Kennzeichnung DGVU 112-191 garantieren die Beibehaltung der Zertifizierungen des gesamten Schuhs und seiner Sicherheitsspezifikationen, auch bei der Verwendung einer orthopädischen Einlegesohle.



# 3 Sicherheitsschuhe

## Sicherheits-Sandalen S1P "BASIC STEP SA"

Nach EN ISO 20345, Sicherheitsklasse S1P SRC • Zehenkappe aus Stahl • Durchstichhemmende Zwischensohle aus Stahl • Obermaterial aus Vollleder • Klettverschluss • Schwarze, widerstandsfähige PU/PU-Laufsohle • Ergonomisch geformte Einlegesohle • Abgeflachte Ferse für eine natürliche Abrollbewegung • Weite 11 • Farbe schwarz



**30,70**  
€/Paar | Pg. 340



## Sicherheits-Halbschuhe S3 "BASIC STEP"

Nach EN ISO 20345, Sicherheitsklasse S3 SRC • Zehenkappe aus Stahl • Durchstichhemmende Zwischensohle aus Stahl • Obermaterial aus Vollleder • Schwarze, widerstandsfähige PU/PU-Laufsohle • Ergonomisch geformte Einlegesohle • Abgeflachte Ferse für eine natürliche Abrollbewegung • Weite 11 • Farbe schwarz



**20,60**  
€/Paar | Pg. 340



Art.-Nr.	Größe	Art.-Nr.	Größe
E 646 4640	36	E 646 4647	43
E 646 4641	37	E 646 4648	44
E 646 4642	38	E 646 4649	45
E 646 4643	39	E 646 4650	46
E 646 4644	40	E 646 4651	47
E 646 4645	41	E 646 4652	48
E 646 4646	42		



Art.-Nr.	Größe	Art.-Nr.	Größe
E 646 4653	36	E 646 4660	43
E 646 4654	37	E 646 4661	44
E 646 4655	38	E 646 4662	45
E 646 4656	39	E 646 4663	46
E 646 4657	40	E 646 4664	47
E 646 4658	41	E 646 4665	48
E 646 4659	42		

## Sicherheits-Schnürstiefel S3 "BASIC STEP MID"

Nach EN ISO 20345, Sicherheitsklasse S3 SRC • Zehenkappe aus Stahl • Durchstichhemmende Zwischensohle aus Stahl • Obermaterial aus Vollleder • Halbhoch • Widerstandsfähige PU/PU-Laufsohle, schwarz • Ergonomisch geformte Einlegesohle • Abgeflachte Ferse für eine natürliche Abrollbewegung • Gepolsterter Schaft für bestmöglichen Halt und Komfort • Weite 11 • Farbe schwarz



**20,60**  
€/Paar | Pg. 340



## Sicherheits-Halbschuhe ESD S3 "BASIC STEP WH"

Nach EN ISO 20345, Sicherheitsklasse S3 SRC MF • Zehenkappe aus Fiberglas • Durchstichhemmende Zwischensohle aus Textil • Obermaterial aus Kunstleder • Widerstandsfähige und nicht kreidende PU/TPU-Laufsohle, grau/transparent • Ergonomisch geformte Einlegesohle • Fersenfutter für ein einfaches An- und Ausziehen sowie Fersenverstärkung aus robuster Mikrofaser • Weite 11 • ESD-fähig • DGUV Regel 112-191-zertifiziert • Farbe weiß



**53,00**  
€/Paar | Pg. 340



Art.-Nr.	Größe	Art.-Nr.	Größe
E 646 4666	36	E 644 6332	43
E 646 4667	37	E 644 6333	44
E 646 4668	38	E 644 6334	45
E 646 4669	39	E 644 6335	46
E 644 6329	40	E 646 4670	47
E 644 6330	41	E 646 4671	48
E 644 6331	42		



Art.-Nr.	Größe	Art.-Nr.	Größe
E 646 4672	35	E 646 4680	43
E 646 4673	36	E 646 4681	44
E 646 4674	37	E 646 4682	45
E 646 4675	38	E 646 4683	46
E 646 4676	39	E 646 4684	47
E 646 4677	40	E 646 4685	48
E 646 4678	41	E 646 4686	49
E 646 4679	42	E 646 4687	50





## Sicherheits-Schuhe S3 "POWER STEP"

Nach EN ISO 20345, Sicherheitsklasse S3 SRC HI HRO • Zehenkappe aus Stahl • Durchstichhemmende Zwischensole aus Stahl • Obermaterial aus Vollleder • Schwarze, widerstandsfähige PU/Nitril-Laufsohle • Hochwertige COMFORT STEP Einlegesohlen, ergonomisch geformt • Abgefachte Ferse für eine natürliche Abrollbewegung • Zusätzliche Überkappe • Fersenfutter für ein einfaches An- und Ausziehen sowie Fersenverstärkung aus robuster Mikrofaser • Weite 11 • DGVV Regel 112-191-zertifiziert • Farbe schwarz



### Halbschuhe S3 "POWER STEP"



**64,00**  
€/Paar | Pg. 340



Art.-Nr.	Größe
E 646 4688	36
E 646 4689	37
E 646 4690	38
E 646 4691	39
E 646 4692	40
E 646 4693	41
E 646 4694	42
E 646 4695	43

Art.-Nr.	Größe
E 646 4696	44
E 646 4697	45
E 646 4698	46
E 646 4699	47
E 646 4700	48
E 646 4701	49
E 646 4702	50

### Schnürstiefel S3 "POWER STEP MID+"



**69,50**  
€/Paar | Pg. 340



Art.-Nr.	Größe
E 646 4703	36
E 646 4704	37
E 646 4705	38
E 646 4706	39
E 644 7301	40
E 644 7302	41
E 644 7303	42
E 644 7304	43

Art.-Nr.	Größe
E 644 7305	44
E 644 7306	45
E 644 7307	46
E 646 4707	47
E 646 4708	48
E 646 4709	49
E 646 4710	50



3

## Sicherheits-Halbschuhe S3 "Rügen"

Nach EN ISO 20345, Sicherheitsklasse S3 SRC • Zehenschutzkappe aus Kunststoffkappe • Durchtrittssichere Safe & Flex Plus Zwischensole • Obermaterial: Weiches Pull-Up-Leder mit Einsätzen aus kaschiertem Leder mit Carbonfaser und Reflexbiese • Wasserabweisend • Atmungsaktives Futter • Atmungsaktives und abriebfestes Fußbett • Duo-PU-Laufsohle • Weite 11 • Farbe schwarz



**71,50**  
€/Paar | Pg. 611



Art.-Nr.	Größe
E 600 2937	38
E 600 2936	39
E 600 2935	40
E 600 2934	41
E 600 2933	42
E 600 2932	43
E 600 2931	44
E 600 2930	45
E 600 2929	46
E 600 2928	47
E 600 2927	48



## Sicherheits-Schnürstiefel S3 "Juist"

Nach EN ISO 20345, Sicherheitsklasse S3 SRC • Zehenschutzkappe aus Kunststoff • Durchtrittssichere Safe & Flex Plus Zwischensole • Obermaterial: Weiches Pull-Up-Leder mit Einsätzen aus kaschiertem Leder mit Carbonfaser und Reflexbiese • Wasserabweisend • Atmungsaktives Futter • Atmungsaktives und abriebfestes Fußbett • Duo-PU-Laufsohle • Weite 11 • Farbe schwarz



**77,50**  
€/Paar | Pg. 611



Art.-Nr.	Größe
E 600 2926	39
E 600 2925	40
E 600 2924	41
E 600 2923	42
E 600 2922	43
E 600 2921	44
E 600 2920	45
E 600 2919	46
E 600 2918	47
E 600 2917	48



# 3 Sicherheitsschuhe

## Sicherheits-Sandalen S1P "Magic"

Nach EN ISO 20345, Sicherheitsklasse S1P SRC • Mit Stahlkappe und Stahlzwischensohle • Schaft aus weichem Veloursleder • **Atmungsaktives WINGTEX®**-Material mit Belüftungskanälen sorgt für Trockenheit und Wohlbefinden des Fußes • Mit rutsch- und abriebfester PUR-Laufsohle • Weiche PUR-Comfort-Zwischensohle • Durchgehend anatomisch geformtes Fußbett - Flat-Fit • Weite 11 • Farbe grau



**58,<sup>30</sup>**  
€/Paar | Pg. 419

## Sicherheits-Halbschuhe S1P "Boss"

Nach EN ISO 20345, Sicherheitsklasse S1P SRC • Mit Stahlkappe und Stahlzwischensohle • Schaft aus weichem Nubukleder • **Atmungsaktives WINGTEX®**-Material mit Belüftungsgängen • Mit PUR-Laufsohle, rutsch- und abriebfest • Weiche PUR-Comfort-Zwischensohle • Durchgehend anatomisch geformtes Fußbett - Flat-Fit • Weite 11 • Farbe blau/schwarz



**58,<sup>90</sup>**  
€/Paar | Pg. 419



Art.-Nr.	Größe
E 968 300	35
E 968 301	36
E 968 302	37
E 968 303	38
E 968 304	39
E 968 305	40
E 968 306	41
E 968 307	42
E 968 308	43
E 968 309	44
E 968 310	45
E 968 311	46
E 968 312	47
E 968 313	48



Art.-Nr.	Größe
E 194 9158	35
E 194 9159	36
E 194 9160	37
E 194 9161	38
E 194 9162	39
E 194 9163	40
E 194 9164	41
E 194 9165	42
E 194 9166	43
E 194 9167	44
E 194 9168	45
E 194 9169	46
E 194 9170	47
E 194 9171	48



## Sicherheits-Halbschuhe S3 "Simple"

Nach DIN EN ISO 20345, Sicherheitsklasse S3 SRC • Mit Stahlkappe und Stahlzwischensohle • Obermaterial: Schaft aus schwarzem Rindleder, wasserabweisend • **Atmungsaktives Futter** • Flat-Fit Fußbett • Durchgehendes, anatomisch geformtes Fußbett • Rutsch- und abriebfeste PU/PU-Komfortsohle • Weite 11 • Farbe schwarz



**44,<sup>30</sup>**  
€/Paar | Pg. 419



Art.-Nr.	Größe
E 646 7271	35
E 646 7272	36
E 646 7273	37
E 601 7959	38
E 601 7958	39
E 601 7957	40
E 601 7956	41
E 601 7955	42
E 601 7954	43
E 601 7953	44
E 601 7952	45
E 601 7951	46
E 601 7950	47
E 601 7949	48



## Sicherheits-Schnurstiefel S3 "Safe"

Nach EN ISO 20345, Sicherheitsklasse S3 SRC • Mit Stahlkappe und Stahlzwischensohle • Obermaterial: Schaft aus schwarzem Rindleder mit Überkappe, wasserabweisend • **Atmungsaktives Futter** • Flat-Fit Fußbett • Durchgehendes, anatomisch geformtes Fußbett • Rutsch- und abriebfeste PU/PU-Komfortsohle • Weite 11 • Farbe schwarz



**45,<sup>30</sup>**  
€/Paar | Pg. 419



Art.-Nr.	Größe
E 646 7274	35
E 646 7275	36
E 646 7276	37
E 644 5687	38
E 644 5688	39
E 644 5689	40
E 644 5690	41
E 644 5691	42
E 644 5692	43
E 644 5693	44
E 644 5694	45
E 644 5695	46
E 644 5696	47
E 644 5697	48



## Sicherheits-Sandalen ESD S1PL "Joran red Easy"

Nach EN ISO 20345, Sicherheitsklasse S1PL FO/HRO/SC/SR/ESD, Form A  
 • Kunststoffkappe und Gummi-Überkappe • Metallfreier Durchtrittsschutz  
 • Metall- und lederfreie Ausstattung • Obermaterial aus Mikrofaser und Textil  
 • Mit gepolsterter Lasche • Atmungsaktives Textilfutter • Ganzflächige Einlegesohle ESD  
 • GUMMI/TPU/EVA Sohle TRANSFOAMERS • Geeignet für die Einlagenversorgung nach DGUV 112-191 • Farbe schwarz/rot



**93,<sup>90</sup>**  
 €/Paar | Pg. 578

**ELTEN**

Art.-Nr.	Größe
E 647 1912	36
E 647 1913	37
E 647 1914	38
E 647 1915	39
E 647 1916	40
E 647 1917	41
E 647 1918	42
E 647 1919	43
E 647 1920	44
E 647 1921	45
E 647 1922	46
E 647 1923	47
E 647 1924	48



## Sicherheits-Halbschuhe ESD S1P "Larkin XXSports black-grey Low"

Nach EN ISO 20345, Sicherheitsklasse S1P SRA/ESD, Form A • Mit Stahlkappe und metallfreiem Durchtrittsschutz • Lederfreie Ausstattung • Obermaterial: Meshmaterial • Atmungsaktives Textilfutter • Gepolsterte Lasche  
 • Ganzflächige Einlegesohle SPORTIVE ESD black • TPU/PU Sohle WELLMAXX SPORTS • Sohlenkern aus Infinergy® von BASF • Geeignet für die Einlagenversorgung nach DGUV 112-191 • Farbe schwarz/rot



**90,<sup>90</sup>**  
 €/Paar | Pg. 578

**ELTEN**

Art.-Nr.	Größe
E 647 1925	35
E 647 1926	36
E 647 1927	37
E 647 1928	38
E 647 1929	39
E 647 1930	40
E 647 1931	41
E 647 1932	42
E 647 1933	43
E 647 1934	44
E 647 1935	45
E 647 1936	46
E 647 1937	47
E 647 1938	48



## Sicherheits-Sandalen ESD S1P "Jo Rapid BOA® black-red Easy"

Nach EN ISO 20345, Sicherheitsklasse S1P SRC/ESD/HRO, Form A  
 • Kunststoffkappe und Gummi-Überkappe • Metallfreier Durchtrittsschutz • Lederfreie Ausstattung • Obermaterial aus Mikrofaser • Mit gepolsterter Lasche • Atmungsaktives Textilfutter • BOA® Fit System  
 • Ganzflächige Einlegesohle ESD • GUMMI/PU Sohle jo ATHLETIC  
 • Geeignet für die Einlagenversorgung nach DGUV 112-191 • Farbe schwarz/rot



**85,<sup>90</sup>**  
 €/Paar | Pg. 578

**ELTEN**

Art.-Nr.	Größe
E 647 1952	36
E 647 1953	37
E 647 1954	38
E 647 1955	39
E 647 1956	40
E 647 1957	41
E 647 1958	42
E 647 1959	43
E 647 1960	44
E 647 1961	45
E 647 1962	46
E 647 1963	47
E 647 1964	48



## Sicherheits-Halbschuhe ESD S3L "Joran BOA® Low"

Nach EN ISO 20345, Sicherheitsklasse S3L FO/HRO/SC/SR/ESD, Form A  
 • Mit Kunststoffkappe und Gummi-Überkappe • Metallfreier Durchtrittsschutz • Lederfreie Ausstattung • Obermaterial aus hydrophobierter Mikrofaser und Textil • Mit gepolsterter Lasche • Atmungsaktives Textilfutter • BOA® Fit System • Ganzflächige Einlegesohle ESD • GUMMI/TPU/EVA Sohle TRANSFOAMERS • Geeignet für die Einlagenversorgung nach DGUV 112-191 • Farbe schwarz/blau



**109,<sup>90</sup>**  
 €/Paar | Pg. 578

**ELTEN**

Art.-Nr.	Größe
E 647 1939	36
E 647 1940	37
E 647 1941	38
E 647 1942	39
E 647 1943	40
E 647 1944	41
E 647 1945	42
E 647 1946	43
E 647 1947	44
E 647 1948	45
E 647 1949	46
E 647 1950	47
E 647 1951	48



# 3 Sicherheitsschuhe

## Sicherheits-Sandalen ESD S1 "Impulse grey Easy"

Nach EN ISO 20345, Sicherheitsklasse S1 SRC/ESD, Form A • Mit Kunststoffkappe • Metall- und lederfreie Ausstattung • Obermaterial aus Mikrofaser • Mit gepolsterter Lasche • Atmungsaktives Textilfutter • Semi-orthopädische Einlegesohle ESD grey • ESD-fähige Softvlies-Brandsohle • TPU/PU Sohle BIOMEX DYNAMICS • Geeignet für die Einlagenversorgung nach DGUV 112-191 • Farbe schwarz/grau



**87,90**  
€/Paar | Pg. 578



Art.-Nr.	Größe
E 647 1977	36
E 647 1978	37
E 647 1979	38
E 647 1980	39
E 647 1981	40
E 647 1982	41
E 647 1983	42
E 647 1984	43
E 647 1985	44
E 647 1986	45
E 647 1987	46
E 647 1988	47



## Sicherheits-Halbschuhe S1 SRC ESD "Impulse grey Low"

Nach EN ISO 20345, Sicherheitsklasse S1 SRC/ESD, Form A • Mit Kunststoffkappe • Metall- und lederfreie Ausstattung • Obermaterial aus Mikrofaser • Mit gepolsterter Lasche • Atmungsaktives Textilfutter • Semi-orthopädische Einlegesohle ESD grey • ESD-fähige Softvlies-Brandsohle • TPU/PU Sohle BIOMEX DYNAMICS • Elastisches Schürsystem mit individueller Schnellarretierung • Extra Senkel beiliegend • Geeignet für die Einlagenversorgung nach DGUV 112-191 • Farbe schwarz/grau



**84,90**  
€/Paar | Pg. 578



Art.-Nr.	Größe
E 647 1965	36
E 647 1966	37
E 647 1967	38
E 647 1968	39
E 647 1969	40
E 647 1970	41
E 647 1971	42
E 647 1972	43
E 647 1973	44
E 647 1974	45
E 647 1975	46
E 647 1976	47



## Sicherheits-Halbschuhe ESD S1 "Motion Air"

Nach EN ISO 20345, Sicherheitsklasse S1 SRC/ESD, Form A • Mit Kunststoffkappe • Obermaterial aus Mikrofaser/Meshmaterial • Atmungsaktives Textilfutter • Gepolsterte Lasche • Metall- und lederfreie Ausstattung • Ganzflächige Einlegesohle ESD PRO black • ESD-fähige Softvlies-Brandsohle • TPU/PU Sohle TRAINERS • Geeignet für die Einlagenversorgung nach DGUV 112-191 • Farbe schwarz/rot



**82,90**  
€/Paar | Pg. 578



Art.-Nr.	Größe
E 190 7562	38
E 190 7563	39
E 190 7564	40
E 190 7565	41
E 190 7566	42
E 190 7567	43
E 190 7568	44
E 190 7569	45
E 190 7570	46
E 190 7571	47



## Sicherheits-Halbschuhe ESD S2 "Motion Low"

Nach EN ISO 20345, Sicherheitsklasse S2 SRC/ESD, Form A • Mit Kunststoffkappe • Obermaterial aus hydrophobierter Mikrofaser und hydrophobiertem Textilmaterial CORDURA® • Atmungsaktives Textilfutter • Geschlossene, gepolsterte Lasche • Metall- und lederfreie Ausstattung • Ganzflächige Einlegesohle ESD PRO grey mit Anteilen aus recycelten Materialien • ESD-fähige Softvlies-Brandsohle • TPU/PU Sohle TRAINERS • Geeignet für die Einlagenversorgung nach DGUV 112-191 • Farbe schwarz/silber



**86,90**  
€/Paar | Pg. 578



Art.-Nr.	Größe
E 967 826	38
E 967 827	39
E 967 828	40
E 967 829	41
E 967 830	42
E 967 831	43
E 967 832	44
E 967 833	45
E 967 834	46
E 967 835	47



## Sicherheits-Schuhe ESD S1P "Lonny red"

Nach EN ISO 20345, Sicherheitsklasse S1P SRC/ESD, Form A • Mit Stahlkappe • Metallfreier Durchtrittschutz • Lederfreie Ausstattung • Obermaterial aus Mikrofaser und Meshmaterial • Mit gepolsterter Lasche • Atmungsaktives Textilfutter • Ganzflächige Einlegesohle SPORTIVE ESD black • TPU/PU Sohle MAXXIMO • Sohlenkern aus Infinergy® von BASF • Geeignet für die Einlagenversorgung nach DGUV 112-191 • Farbe schwarz/rot



### Sandalen ESD S1P "Lonny red Easy" / "Lonny W red Easy"



**86,<sup>90</sup>**  
€/Paar | Pg. 578

**i** Lonny für normale Füße  
Lonny W für breite Füße

### Halbschuhe ESD S1P "Lonny red" / "Lonny W red Low"



**86,<sup>90</sup>**  
€/Paar | Pg. 578



### ELTEN

Normale Passform Art.-Nr.	Weite Passform Art.-Nr.	Größe	Normale Passform Art.-Nr.	Weite Passform Art.-Nr.	Größe
E 647 1989		35	E 647 1996	E 647 2005	42
E 647 1990		36	E 647 1997	E 647 2006	43
E 647 1991		37	E 647 1998	E 647 2007	44
E 647 1992		38	E 647 1999	E 647 2008	45
E 647 1993		39	E 647 2000	E 647 2009	46
E 647 1994	E 647 2003	40	E 647 2001	E 647 2010	47
E 647 1995	E 647 2004	41	E 647 2002	E 647 2011	48

### ELTEN

Normale Passform Art.-Nr.	Weite Passform Art.-Nr.	Größe	Normale Passform Art.-Nr.	Weite Passform Art.-Nr.	Größe
E 604 0050		35	E 604 0057	E 647 2014	42
E 604 0051		36	E 604 0058	E 647 2015	43
E 604 0052		37	E 604 0059	E 647 2016	44
E 604 0053		38	E 604 0060	E 647 2017	45
E 604 0054		39	E 604 0061	E 647 2018	46
E 604 0055	E 647 2012	40	E 604 0062	E 647 2019	47
E 604 0056	E 647 2013	41	E 604 0063	E 647 2020	48

## Sicherheits-Schuhe ESD S3 "Maddox black-red"

Nach EN ISO 20345, Sicherheitsklasse S3 SRC/ESD • Mit Stahlkappe • Metallfreier Durchtrittschutz • Lederfreie Ausstattung • Obermaterial: Hydrophobierte Mikrofaser und hydrophobiertes Textilmaterial • Mit gepolsterter Lasche • Atmungsaktives Textilfutter • Ganzflächige Einlegesohle SPORTIVE ESD black • TPU/PU Sohle MAXXIMO • Sohlenkern aus Infinergy® von BASF • Geeignet für die Einlagenversorgung nach DGUV 112-191 • Farbe schwarz/rot



### Halbschuhe ESD S3 "Maddox black-red Low" / Maddox W black-Red Low"



**89,<sup>90</sup>**  
€/Paar | Pg. 578

**i** Maddox für normale Füße  
Maddox W für breite Füße

### Schnürstiefel ESD S3 "Maddox black-red Mid"



**93,<sup>90</sup>**  
€/Paar | Pg. 578



### ELTEN

Normale Passform Art.-Nr.	Weite Passform Art.-Nr.	Größe	Normale Passform Art.-Nr.	Weite Passform Art.-Nr.	Größe
E 603 5365		35	E 603 5358	E 647 2023	42
E 603 5366		36	E 603 5359	E 647 2024	43
E 603 5367		37	E 603 5360	E 647 2025	44
E 603 5368		38	E 603 5361	E 647 2026	45
E 603 5369		39	E 603 5362	E 647 2027	46
E 603 5356	E 647 2021	40	E 603 5363	E 647 2028	47
E 603 5357	E 647 2022	41	E 603 5364	E 647 2029	48

### ELTEN

Normale Passform Art.-Nr.	Größe	Normale Passform Art.-Nr.	Größe
E 647 2030	35	E 647 2037	42
E 647 2031	36	E 647 2038	43
E 647 2032	37	E 647 2039	44
E 647 2033	38	E 647 2040	45
E 647 2034	39	E 647 2041	46
E 647 2035	40	E 647 2042	47
E 647 2036	41	E 647 2043	48

# 3 Sicherheitsschuhe

## Sicherheits-Sandalen ESD S1 "Impulse XXT blue Easy"

Nach EN ISO 20345, Sicherheitsklasse S1 SRC/ESD, Form A • Mit Kunststoffkappe • Metall- und lederfreie Ausstattung • Obermaterial aus Mikrofaser • Mit gepolsterter Lasche • Atmungsaktives Textilfutter • Ganzflächige Einlegesohle ESD PRO black • ESD-fähige Softvlies-Brandsohle • PU/PU Sohle WELLMAXX TRAINERS • Sohlenkern aus Infinergy® von BASF • Geeignet für die Einlagenversorgung nach DGUV 112-191 • Farbe schwarz/blau



**88,90**  
€/Paar | Pg. 578

## Sicherheits-Halbschuhe ESD S1 "Impulse XXT blue Low"

Nach EN ISO 20345, Sicherheitsklasse S1 SRC/ESD, Form A • Mit Kunststoffkappe • Metall- und lederfreie Ausstattung • Obermaterial aus Mikrofaser • Mit gepolsterter Lasche • Atmungsaktives Textilfutter • Elastisches Schnürsystem mit individueller Schnellarretierung • Extra Senkel beiliegend • Ganzflächige Einlegesohle ESD PRO black • ESD-fähige Softvlies-Brandsohle • PU/PU Sohle WELLMAXX TRAINERS • Sohlenkern aus Infinergy® von BASF • Geeignet für die Einlagenversorgung nach DGUV 112-191 • Farbe schwarz/blau



**88,90**  
€/Paar | Pg. 578



### ELTEN

Art.-Nr.	Größe
E 647 2044	36
E 647 2045	37
E 647 2046	38
E 647 2047	39
E 647 2048	40
E 647 2049	41
E 647 2050	42

Art.-Nr.	Größe
E 647 2051	43
E 647 2052	44
E 647 2053	45
E 647 2054	46
E 647 2055	47
E 647 2056	48

### ELTEN

Art.-Nr.	Größe
E 647 2057	36
E 647 2058	37
E 647 2059	38
E 647 2060	39
E 647 2061	40
E 647 2062	41
E 647 2063	42

Art.-Nr.	Größe
E 647 2064	43
E 647 2065	44
E 647 2066	45
E 647 2067	46
E 647 2068	47
E 647 2069	48

## Sicherheits-Schuhe ESD S1P "Lakers XXT"

Nach EN ISO 20345, Sicherheitsklasse S1P SRC/ESD • Mit Kunststoffkappe • Metallfreier Durchtrittschutz • Obermaterial aus Mikrofaser/Meshmaterial • Atmungsaktives Textilfutter • Mit gepolsterter Lasche • Ganzflächige Einlegesohle ESD Pro black • PU/PU Laufsohle WELLMAXX TRAINERS • Sohlenkern aus Infinergy® von BASF • Metall- und lederfreie Ausstattung • Geeignet für die Einlagenversorgung nach DGUV 112-191 • Farbe schwarz/rot



## Halbschuhe ESD S1P "Lakers XXT Low"



**92,90**  
€/Paar | Pg. 578

**i** Auf Anfrage in anderen Größen erhältlich!  
Extra Senkel beiliegend!



## Schnürstiefel ESD S1P "Lakers XXT Mid"



**95,90**  
€/Paar | Pg. 578

### ELTEN

Art.-Nr.	Größe
E 604 0064	36
E 604 0065	37
E 604 0066	38
E 604 0067	39
E 604 0068	40
E 604 0069	41
E 604 0070	42

Art.-Nr.	Größe
E 604 0071	43
E 604 0072	44
E 604 0073	45
E 604 0074	46
E 604 0075	47
E 604 0076	48

### ELTEN

Art.-Nr.	Größe
E 604 0077	36
E 604 0078	37
E 604 0079	38
E 604 0080	39
E 604 0081	40
E 604 0082	41
E 604 0083	42

Art.-Nr.	Größe
E 604 0084	43
E 604 0085	44
E 604 0086	45
E 604 0087	46
E 604 0088	47
E 604 0089	48

## Sicherheits-Halbschuhe ESD S1P "Lakers M black Low"

Nach EN ISO 20345, Sicherheitsklasse S1P M/SRC/ESD, Form A • Mit Kunststoffkappe und metallfreiem Durchtrittschutz • Metall- und lederfreie Ausstattung • Obermaterial: Mikrofaser und Meshmaterial • Atmungsaktives Textilfutter • Gepolsterte Lasche • Ganzflächige Einlegesohle ESD PRO black • PU/PU Sohle FUN • Mittelfußschutz XRD® TECHNOLOGY • Geeignet für die Einlagenversorgung nach DGUV 112-191 • Farbe schwarz/rot



**95,90**  
€/Paar | Pg. 578

## Sicherheits-Stiefel ESD S3 "Elio Biomex M"

Nach EN ISO 20345:2022, Sicherheitsklasse S3 FO/SR/SC/WR/M, Form B • Mit Stahlkappe und Stahlzwischensohle • Obermaterial aus Rindleder und hydrophobierter Mikrofaser • Geschlossene, gepolsterte Lasche • Atmungsaktives Textilfutter • BIOMEX PROTECTION® Manschette zur Stabilisierung des Sprunggelenks • Mittelfußschutz XRD® TECHNOLOGY • Ganzflächige Einlegesohle ESD PRO black • ESD-fähige Softvlies-Brandsohle • Grobstollige PU/PU Sohle SAFETY-GRIP • PU-Spitzenschutz • Geeignet für die Einlagenversorgung nach DGUV 112-191 • Farbe schwarz



**132,90**  
€/Paar | Pg. 578

### ELTEN

Art.-Nr.	Größe
E 647 2070	39
E 647 2071	40
E 647 2072	41
E 647 2073	42
E 647 2074	43
E 647 2075	44
E 647 2076	45
E 647 2077	46
E 647 2078	47
E 647 2079	48
E 647 2080	49



### ELTEN

Art.-Nr.	Größe
E 647 2081	36
E 647 2082	37
E 647 2083	38
E 647 2084	39
E 647 2085	40
E 647 2086	41
E 647 2087	42
E 647 2088	43



Art.-Nr.	Größe
E 647 2089	44
E 647 2090	45
E 647 2091	46
E 647 2092	47
E 647 2093	48
E 647 2094	49
E 647 2095	50

## Sicherheits-Schuhe ESD S3 "Reaction XXT"

Nach EN ISO 20345, Sicherheitsklasse S3 ESD SRC/ESD • Mit Kunststoffkappe und abriebfestem Spitzenschutz • Metallfreier Durchtrittschutz • Obermaterial aus Rindleder • Atmungsaktives Textilfutter • Geschlossene, gepolsterte Lasche • Ganzflächige Einlegesohle ESD Pro black • PU/PU Laufsohle WELLMAXX TRAINERS • Sohlenkern aus Infinergy® von BASF • Metallfreie Ausstattung • Geeignet für die Einlagenversorgung nach DGUV 112-191 • Farbe schwarz



## Halbschuhe ESD S3 "Reaction XXT Low"



**94,90**  
€/Paar | Pg. 578

## Schnürstiefel ESD S3 "Reaction XXT Mid"



**97,90**  
€/Paar | Pg. 578



### ELTEN

Art.-Nr.	Größe
E 604 0090	36
E 604 0091	37
E 604 0092	38
E 604 0093	39
E 604 0094	40
E 604 0095	41
E 604 0096	42

Art.-Nr.	Größe
E 604 0097	43
E 604 0098	44
E 604 0099	45
E 604 0100	46
E 604 0101	47
E 604 0102	48

### ELTEN

Art.-Nr.	Größe
E 604 0103	36
E 604 0104	37
E 604 0105	38
E 604 0106	39
E 604 0107	40
E 604 0108	41
E 604 0109	42

Art.-Nr.	Größe
E 604 0110	43
E 604 0111	44
E 604 0112	45
E 604 0113	46
E 604 0114	47
E 604 0115	48

# 3 Sicherheitsschuhe

## Sicherheits-Schuhe ESD S2 "Ambition BOA®"

Nach EN ISO 20345, Sicherheitsklasse S2 SRC/ESD • Mit Stahlkappe • Obermaterial hydrophobiertes Nubukleder / hydrophobiertes Textilmaterial • Atmungsaktives Textilfutter • ESD-fähige Softvlies-Brandsohle • BOA® Fit System • Geschlossene, gepolsterte Lasche • Semi-orthopädische Einlegesohle ESD black • TPU/PU Sohle DIMENSION PRO • Geeignet für die Einlagerversorgung nach DGUV 112-191 • Farbe schwarz/gelb



### Halbschuhe ESD S2 "Ambition BOA® Low"



**103,90**  
€/Paar | Pg. 578

### Stiefel ESD S2 "Ambition BOA® Mid"



**108,90**  
€/Paar | Pg. 578



**ELTEN**

Art.-Nr.	Größe
E 198 3601	36
E 198 3602	37
E 198 3603	38
E 198 3604	39
E 198 3605	40
E 198 3606	41
E 198 3607	42

Art.-Nr.	Größe
E 198 3608	43
E 198 3609	44
E 198 3610	45
E 198 3611	46
E 198 3612	47
E 198 3613	48

**ELTEN**

Art.-Nr.	Größe
E 647 2096	36
E 647 2097	37
E 647 2098	38
E 647 2099	39
E 647 2100	40
E 647 2101	41
E 647 2102	42

Art.-Nr.	Größe
E 647 2103	43
E 647 2104	44
E 647 2105	45
E 647 2106	46
E 647 2107	47
E 647 2108	48

## Sicherheits-Halbschuhe ESD S3 "Len"

Nach EN ISO 20345, Sicherheitsklasse S3 SRC/ESD, Form A • Mit Stahlkappe • Metallfreier Durchtrittschutz • Obermaterial aus Rindleder, hydrophobiertem Nubukleder, Mikrofaser • Atmungsaktives Textilfutter • Geschlossene, gepolsterte Lasche • Ganzflächige Einlegesohle ESD PRO black • PU/PU Sohle NEW CLASSICS • Geeignet für die Einlagerversorgung nach DGUV 112-191 • Farbe schwarz



**81,90**  
€/Paar | Pg. 578

## Sicherheits-Schnurstiefel ESD S3 "Lex Steel"

Nach EN ISO 20345, Sicherheitsklasse S3 SRC/ESD, Form B • Mit Stahlkappe und Stahlzwischensohle • Obermaterial aus Rindleder, hydrophobiertem Nubukleder, Mikrofaser • Atmungsaktives Textilfutter • Geschlossene, gepolsterte Lasche • Ganzflächige Einlegesohle ESD PRO black • ESD-fähige Softvlies-Brandsohle • PU/PU Laufsohle NEW CLASSICS • Geeignet für die Einlagerversorgung nach DGUV 112-191 • Farbe schwarz/grau



**82,90**  
€/Paar | Pg. 578



**ELTEN**

Art.-Nr.	Größe
E 603 4425	38
E 603 4426	39
E 603 4427	40
E 603 4428	41
E 603 4429	42
E 603 4430	43
E 603 4431	44
E 603 4432	45

Art.-Nr.	Größe
E 603 4433	46
E 603 4434	47
E 603 4435	48
E 647 2246	49
E 647 2247	50
E 647 2248	51
E 647 2249	52



**ELTEN**

Art.-Nr.	Größe
E 603 4458	38
E 603 4459	39
E 603 4460	40
E 603 4461	41
E 603 4462	42
E 603 4463	43

Art.-Nr.	Größe
E 603 4464	44
E 603 4465	45
E 603 4466	46
E 603 4467	47
E 603 4468	48



## Sicherheits-Halbschuhe ESD S2 "Maroon Low"

Nach EN ISO 20345, Sicherheitsklasse S2 SRC/ESD, Form A • Mit Stahlkappe • Obermaterial aus Rindleder • Lederfutter • Gepolsterte Lasche • Ganzflächige Einlegesohle ESD PRO Beige • ESD-fähige Softvlies Brandsohle • TPU/PU Sohle L10 • Geeignet für die Einlagenversorgung nach DGUV 112-191 • Farbe braun



**82,90**  
€/Paar | Pg. 578

## Sicherheits-Halbschuhe ESD S2 "Sensation Low"

Nach EN ISO 20345, Sicherheitsklasse S2 SRC/ESD, Form A • Mit Stahlkappe • Obermaterial aus hydrophobiertem Textilmaterial in Jeans-Optik und hydrophobiertem Nubukleder • Textilfutter Bioactive • Gepolsterte Lasche • Ganzflächige Einlegesohle ESD PRO grey • ESD-fähige Softvlies-Brandsohle • TPU/PU Sohle L10 • Geeignet für die Einlagenversorgung nach DGUV 112-191 • Farbe schwarz/grau



**81,90**  
€/Paar | Pg. 578

**i** Extra Senkel beiliegend

**ELTEN**



Art.-Nr.	Größe
E 190 7504	37
E 190 7505	38
E 190 7506	39
E 190 7507	40
E 190 7508	41
E 190 7509	42

Art.-Nr.	Größe
E 190 7510	43
E 190 7511	44
E 190 7512	45
E 190 7513	46
E 190 7514	47

**ELTEN**



Art.-Nr.	Größe
E 408 450	37
E 408 451	38
E 408 452	39
E 408 453	40
E 408 454	41
E 408 455	42

Art.-Nr.	Größe
E 408 456	43
E 408 457	44
E 408 458	45
E 408 459	46
E 190 7480	47
E 648 0098	48

## Sicherheits-Halbschuhe ESD S2 "Sensation XXT Low"

Nach EN ISO 20345, Sicherheitsklasse S2 SRC/ESD, Form A • Mit Kunststoffkappe • Obermaterial: Hydrophobiertes Textilmaterial in Jeans-Optik und hydrophobiertes Nubukleder • Textilfutter Bioactive • Gepolsterte Lasche • Ganzflächige Einlegesohle ESD PRO grey • ESD-fähige Softvlies-Brandsohle • PU/PU Sohle WELLMAXX TRAINERS • Sohlenkern aus Infinergy® von BASF • Geeignet für die Einlagenversorgung nach DGUV 112-191 • Farbe schwarz



**91,90**  
€/Paar | Pg. 578

## Sicherheits-Halbschuhe ESD S3 "Sensation XX10 Low"

Nach EN ISO 20345, Sicherheitsklasse S3 SRC/ESD, Form A • Mit Stahlkappe • Metallfreier Durchtrittschutz • Obermaterial: Hydrophobiertes Textilmaterial in Jeans-Optik und hydrophobiertes Nubukleder • Textilfutter Bioactive • Gepolsterte Lasche • Ganzflächige Einlegesohle ESD PRO grey • PU/PU Sohle WELLMAXX L10 • Sohlenkern aus Infinergy® von BASF • Geeignet für die Einlagenversorgung nach DGUV 112-191 • Farbe schwarz



**91,90**  
€/Paar | Pg. 578

**ELTEN**

**i** Extra Senkel beiliegend

Art.-Nr.	Größe
E 647 2109	36
E 647 2110	37
E 647 2111	38
E 647 2112	39
E 647 2113	40
E 647 2114	41
E 647 2115	42
E 647 2116	43
E 647 2117	44
E 647 2118	45
E 647 2119	46
E 647 2120	47
E 647 2121	48



**ELTEN**

**i** Extra Senkel beiliegend

Art.-Nr.	Größe
E 647 2122	36
E 647 2123	37
E 647 2124	38
E 647 2125	39
E 647 2126	40
E 647 2127	41
E 647 2128	42
E 647 2129	43
E 647 2130	44
E 647 2131	45
E 647 2132	46
E 647 2133	47
E 647 2134	48



# 3 Sicherheitsschuhe

## Sicherheits-Sandalen ESD S1P "Scott Pro"

Nach EN ISO 20345, Sicherheitsklasse S1P SRC/ESD, Form A • Mit TPU Überkappe und Kunststoffkappe • Metallfreier Durchtrittschutz • Metall- und lederfreie Ausstattung • Obermaterial aus Mikrofaser und Textilmaterial • Mit gepolsterter Lasche • Atmungsaktives Textilfutter • Ganzflächige Einlegesohle ESD PRO black • TPU/PU Sohle TRAINERS • Geeignet für die Einlagenversorgung nach DGUV 112-191 • Farbe schwarz



**84,90**  
€/Paar | Pg. 578

## Sicherheits-Halbschuhe ESD S3 "Senex"

Nach EN ISO 20345, Sicherheitsklasse S3 SRC/ESD, Form A • Mit Kunststoffkappe und metallfreiem Durchtrittschutz • Obermaterial aus hydrophobierter Mikrofaser und hydrophobiertem Textilmaterial CORDURA® • Atmungsaktives Textilfutter • Geschlossene, gepolsterte Lasche • Ganzflächige Einlegesohle ESD PRO black • TPU/PU Laufsohle TRAINERS • Metall- und lederfreie Ausstattung • Geeignet für die Einlagenversorgung nach DGUV 112-191 • Farbe schwarz



**87,90**  
€/Paar | Pg. 578

3

3



Art.-Nr.	Größe
E 647 2135	38
E 647 2136	39
E 647 2137	40
E 647 2138	41
E 647 2139	42
E 647 2140	43
E 647 2141	44
E 647 2142	45
E 647 2143	46
E 647 2144	47



Art.-Nr.	Größe
E 173 6673	35
E 173 6870	36
E 173 6871	37
E 173 6782	38
E 173 7564	39
E 173 7565	40
E 173 7566	41

Art.-Nr.	Größe
E 173 7567	42
E 173 7568	43
E 173 7569	44
E 173 7570	45
E 173 7571	46
E 173 7572	47

## Sicherheits-Schnürstiefel ESD S3 "Sander"

Nach EN ISO 20345, Sicherheitsklasse S3 SRC/ESD, Form B • Mit Kunststoffkappe und metallfreiem Durchtrittschutz • Obermaterial aus hydrophobierter Mikrofaser und hydrophobiertem Textilmaterial CORDURA® • Atmungsaktives Textilfutter • Geschlossene, gepolsterte Lasche • Ganzflächige Einlegesohle ESD PRO black • TPU/PU Laufsohle TRAINERS • Metall- und lederfreie Ausstattung • Geeignet für die Einlagenversorgung nach DGUV 112-191 • Farbe schwarz



**90,90**  
€/Paar | Pg. 578

## Sicherheits-Schnürstiefel ESD S3 "Sander Pro GTX"

Nach EN ISO 20345, Sicherheitsklasse S3 CI/SRC/ESD, Form B • Mit Kunststoffkappe und TPU Überkappe • Metallfreier Durchtrittschutz • Metall- und lederfreie Ausstattung • Obermaterial: Hydrophobierte Mikrofaser und hydrophobiertes Textilmaterial • GORE-TEX Extended Comfort Footwear • Geschlossene, gepolsterte Lasche • Ganzflächige Einlegesohle ESD PRO black • TPU/PU Sohle TRAINERS • Geeignet für die Einlagenversorgung nach DGUV 112-191 • Farbe schwarz/rot



**116,90**  
€/Paar | Pg. 578



Art.-Nr.	Größe
E 173 6675	35
E 173 6872	36
E 173 6873	37
E 173 6801	38
E 173 7726	39
E 173 7727	40
E 173 7728	41

Art.-Nr.	Größe
E 173 7729	42
E 173 7730	43
E 173 7731	44
E 173 7732	45
E 173 7733	46
E 173 7734	47



Art.-Nr.	Größe
E 647 2145	38
E 647 2146	39
E 647 2147	40
E 647 2148	41
E 647 2149	42
E 647 2150	43
E 647 2151	44
E 647 2152	45
E 647 2153	46
E 647 2154	47
E 647 2155	48



## Sicherheits-Sandalen ESD S1P "Scott XXT"

Nach EN ISO 20345, Sicherheitsklasse S1P SRC/ESD, Form A • Mit Kunststoffkappe • Metallfreier Durchtrittschutz • Obermaterial aus Mikrofaser/Textilmaterial • Atmungsaktives Textilfutter • Gepolsterte Lasche • Ganzflächige Einlegesohle ESD PRO black • PU/PU Sohle WELLMAXX TRAINERS • Sohlenkern aus Infinergy® von BASF • Metall- und lederfreie Ausstattung • Geeignet für die Einlagenversorgung nach DGUV 112-191 • Farbe schwarz

**95,90**  
€/Paar | Pg. 578



### ELTEN

Art.-Nr.	Größe
E 604 0116	36
E 604 0117	37
E 604 0118	38
E 604 0119	39
E 604 0120	40
E 604 0121	41
E 604 0122	42

Art.-Nr.	Größe
E 604 0123	43
E 604 0124	44
E 604 0125	45
E 604 0126	46
E 604 0127	47
E 604 0128	48



## Sicherheits-Schuhe ESD S3 "Senex XXT" / "ESD S3 "Sander XXT"

Nach EN ISO 20345, Sicherheitsklasse S3 SRC/ESD • Mit Kunststoffkappe • Metallfreier Durchtrittschutz • Obermaterial aus hydrophobierter Mikrofaser und hydrophobiertem Textilmaterial CORDURA® • Atmungsaktives Textilfutter • Geschlossene, gepolsterte Lasche • Ganzflächige Einlegesohle ESD PRO black • PU/PU Sohle WELLMAXX TRAINERS • Sohlenkern aus Infinergy® von BASF • Metall- und lederfreie Ausstattung • Geeignet für die Einlagenversorgung nach DGUV 112-191 • Farbe schwarz/rot



### Halbschuhe ESD S3 "Senex XXT"

### Schnürstiefel ESD S3 "Sander XXT"



**96,90**

€/Paar | Pg. 578



**97,90**

€/Paar | Pg. 578

### ELTEN

Art.-Nr.	Größe
E 648 0099	35
E 604 0159	36
E 604 0160	37
E 604 0161	38
E 604 0162	39
E 604 0163	40
E 604 0164	41
E 604 0165	42

Art.-Nr.	Größe
E 604 0166	43
E 604 0167	44
E 604 0168	45
E 604 0169	46
E 604 0170	47
E 604 0171	48
E 648 0100	49

### ELTEN

Art.-Nr.	Größe
E 648 0101	35
E 604 0129	36
E 604 0130	37
E 604 0131	38
E 604 0132	39
E 604 0133	40
E 604 0134	41
E 604 0135	42

Art.-Nr.	Größe
E 604 0136	43
E 604 0137	44
E 604 0138	45
E 604 0139	46
E 604 0140	47
E 604 0141	48
E 648 0102	49

## Sicherheits-Halbschuhe ESD S3 "Senex XXT Pro BOA®"

Nach EN ISO 20345, Sicherheitsklasse S3 SRC/ESD, Form A • Mit TPU Überkappe und Kunststoffkappe • Metallfreier Durchtrittschutz • Lederfreie Ausstattung • Obermaterial: Hydrophobierte Mikrofaser und hydrophobiertes Textilmaterial CORDURA® • Geschlossene, gepolsterte Lasche • Atmungsaktives Textilfutter • Ganzflächige Einlegesohle ESD PRO black • PU/PU Sohle WELLMAXX TRAINERS • Sohlenkern aus Infinergy® von BASF • BOA® Fit System • Geeignet für die Einlagenversorgung nach DGUV 112-191 • Farbe schwarz/rot

**112,90**  
€/Paar | Pg. 578



### ELTEN

Art.-Nr.	Größe
E 647 2156	36
E 647 2157	37
E 647 2158	38
E 647 2159	39
E 647 2160	40
E 647 2161	41
E 647 2162	42

Art.-Nr.	Größe
E 647 2163	43
E 647 2164	44
E 647 2165	45
E 647 2166	46
E 647 2167	47
E 647 2168	48



# 3 Sicherheitsschuhe

## Sicherheits-Schuhe ESD S3 "Renzo"

Nach EN ISO 20345:2022, Sicherheitsklasse S3 FO/SC/SR/LG • Mit Stahlkappe und Stahlzwischensohle • Obermaterial aus Rindleder • Atmungsaktives Textilfutter • Geschlossene, gepolsterte Lasche • Ganzflächige Einlegesohle ESD PRO black • ESD-fähige Softvlies-Brandsohle • Grobstollige PU/PU Laufsohle SAFETY-GRIP • PU-Spitzenschutz • Geeignet für die Einlagenversorgung nach DGVU 112-191 • Farbe schwarz



### Halbschuhe ESD S3 "Renzo Low"



**64,<sup>90</sup>**  
€/Paar | Pg. 578

### Schnürstiefel ESD S3 "Renzo Mid"



**68,<sup>90</sup>**  
€/Paar | Pg. 578

**i** Extra Senkel beiliegend  
Mehrweitenmodell - auch in XW und XXW erhältlich



### ELTEN

Art.-Nr.	Größe
E 969 353	36
E 969 354	37
E 969 355	38
E 969 356	39
E 969 357	40
E 969 358	41
E 969 359	42
E 969 360	43

Art.-Nr.	Größe
E 969 361	44
E 969 362	45
E 969 363	46
E 969 364	47
E 969 365	48
E 969 366	49
E 969 367	50

### ELTEN

Art.-Nr.	Größe
E 969 368	36
E 969 369	37
E 969 370	38
E 969 371	39
E 969 372	40
E 969 373	41
E 969 374	42
E 969 375	43

Art.-Nr.	Größe
E 969 376	44
E 969 377	45
E 969 378	46
E 969 379	47
E 969 380	48
E 969 381	49
E 969 382	50

## Sicherheits-Schnürstiefel ESD S3 CI "Renzo GTX Mid"

Nach EN ISO 20345:2022, Sicherheitsklasse S3 FO/SC/SR/LG/CI/WR, Form B • Mit Stahlkappe und Stahlzwischensohle • PU-Spritzschutz • Obermaterial: Rindleder • GORE-TEX Performance Comfort Footwear • Geschlossene, gepolsterte Lasche • Ganzflächige Einlegesohle ESD PRO grey mit Anteilen aus recycelten Materialien • ESD-fähige Softvlies-Brandsohle • Grobstollige PU/PU Sohle SAFETY-GRIP • Geeignet für die Einlagenversorgung nach DGVU 112-191 • Farbe schwarz



**98,<sup>90</sup>**  
€/Paar | Pg. 578

## Sicherheits-Halbschuhe ESD S3 "Laurenzo BOA® Low"

Nach EN ISO 20345, Sicherheitsklasse S3 SRC/ESD, Form A • Mit Stahlkappe • Metallfreier Durchtrittschutz • PU-Spritzschutz • Obermaterial: Rindleder • Geschlossene, gepolsterte Lasche • Atmungsaktives Textilfutter • Ganzflächige Einlegesohle ESD PRO black • Grobstollige PU/PU Sohle SAFETY-GRIP • BOA® Fit System • Geeignet für die Einlagenversorgung nach DGVU 112-191 • Farbe schwarz



**97,<sup>90</sup>**  
€/Paar | Pg. 578

**i** Mehrweitenmodell - auch in XW und XXW erhältlich

### ELTEN

Art.-Nr.	Größe
E 647 2169	36
E 647 2170	37
E 647 2171	38
E 647 2172	39
E 647 2173	40
E 647 2174	41
E 647 2175	42
E 647 2176	43

Art.-Nr.	Größe
E 647 2177	44
E 647 2178	45
E 647 2179	46
E 647 2180	47
E 647 2181	48
E 647 2182	49
E 647 2183	50



### ELTEN

Art.-Nr.	Größe
E 647 2184	38
E 647 2185	39
E 647 2186	40
E 647 2187	41
E 647 2188	42
E 647 2189	43
E 647 2190	44

Art.-Nr.	Größe
E 647 2191	45
E 647 2192	46
E 647 2193	47
E 647 2194	48
E 647 2195	49
E 647 2196	50



## Sicherheits-Halbschuhe ESD S1 "Broker XXB black Low"

Nach EN ISO 20345, Sicherheitsklasse S1 SRC/ESD, Form A • Mit Stahlkappe • Lederfreie Ausstattung • Obermaterial aus Mikrofaser • Gepolsterte Lasche • Atmungsaktives Textilfutter • Ganzflächige Einlegesohle SPORTIVE ESD black • ESD-fähige Softvlies-Brandsohle • MONO-PU Sohle WELLMAXX BUSINESS • Sohlenkern aus Infinergy® von BASF • Geeignet für die Einlagenversorgung nach DGUV 112-191 • Farbe schwarz



**97,90**  
€/Paar | Pg. 578



**ELTEN**

Art.-Nr.	Größe
E 648 0162	39
E 648 0163	40
E 648 0164	41
E 648 0165	42
E 648 0166	43
E 648 0167	44
E 648 0168	45
E 648 0169	46
E 648 0170	47
E 648 0171	48
E 648 0172	49



## Sicherheits-Halbschuhe ESD S1P "Broker XXB black Low"

Nach EN ISO 20345, Sicherheitsklasse S1P SRC/ESD, Form A • Mit Stahlkappe • Metallfreier Durchtrittschutz • Lederfreie Ausstattung • Obermaterial aus Mikrofaser • Gepolsterte Lasche • Atmungsaktives Textilfutter • Ganzflächige Einlegesohle SPORTIVE ESD black • MONO-PU Sohle WELLMAXX BUSINESS • Sohlenkern aus Infinergy® von BASF • Geeignet für die Einlagenversorgung nach DGUV 112-191 • Farbe schwarz



**99,90**  
€/Paar | Pg. 578



**ELTEN**

Art.-Nr.	Größe
E 647 2208	39
E 647 2209	40
E 647 2210	41
E 647 2211	42
E 647 2212	43
E 647 2213	44
E 647 2214	45
E 647 2215	46
E 647 2216	47
E 647 2217	48
E 647 2218	49



## Sicherheits-Halbschuhe ESD S3 "Manager XXB Low"

Nach EN ISO 20345, Sicherheitsklasse S3 SRC/ESD, Form A • Stahlkappe und metallfreier Durchtrittschutz • Obermaterial: Hydrophobiertes Nubukleder • Lederfutter • Gepolsterte Lasche • Ganzflächige Einlegesohle SPORTIVE ESD grey • MONO-PU Sohle WELLMAXX BUSINESS • Sohlenkern aus Infinergy® von BASF • Geeignet für die Einlagenversorgung nach DGUV 112-191 • Farbe schwarz



**104,90**  
€/Paar | Pg. 578



**ELTEN**

Art.-Nr.	Größe
E 641 8437	39
E 641 8438	40
E 641 8439	41
E 641 8440	42
E 641 8441	43
E 641 8442	44
E 641 8443	45
E 641 8444	46
E 641 8445	47
E 641 8446	48
E 641 8447	49



# 3 Damen-Sicherheitsschuhe

## Damen-Sicherheits-Sandalen ESD S1P "Maddie grey Easy"

Nach EN ISO 20345, Sicherheitsklasse S1P SRC/ESD, Form A • Stahlkappe und metallfreier Durchtrittschutz • Obermaterial aus Mikrofaser/ Meshmaterial • Atmungsaktives Textilfutter • TPU/PU Laufsohle MAXXIMO • Sohlenkern aus Infinergy® von BASF • Ganzflächige Einlegesohle SPORTIVE ESD grey • Mit gepolsterter Lasche und Klettverschluss • Geeignet für die Einlagerversorgung nach DGUV 112-191 • Farbe grau



**90,<sup>90</sup>**  
€/Paar | Pg. 578

## Damen-Sicherheits-Halbschuhe ESD S1P "Maddie grey Low"

Nach EN ISO 20345, Sicherheitsklasse S1P SRC/ESD, Form A • Stahlkappe und metallfreier Durchtrittschutz • Obermaterial aus Mikrofaser/Textilmaterial • Atmungsaktives Textilfutter • Ganzflächige Einlegesohle SPORTIVE ESD grey • TPU/PU Laufsohle MAXXIMO • Sohlenkern aus Infinergy® von BASF • Lederfreie Ausstattung • 100 % Vegan • Gepolsterte Lasche • Geeignet für die Einlagerversorgung nach DGUV 112-191 • Farbe grau



**90,<sup>90</sup>**  
€/Paar | Pg. 578

**ELTEN**



Art.-Nr.	Größe
E 641 8309	35
E 641 8310	36
E 641 8311	37
E 641 8312	38
E 641 8313	39
E 641 8314	40
E 641 8315	41
E 641 8316	42



Made with Infinergy® by BASF  
**Infinergy®**



**ELTEN**



Art.-Nr.	Größe
E 604 0142	35
E 604 0143	36
E 604 0144	37
E 604 0145	38
E 604 0146	39
E 604 0147	40
E 604 0148	41
E 604 0149	42



Made with Infinergy® by BASF  
**Infinergy®**



## Damen-Sicherheits-Schuhe ESD S1 "Mila Aqua"

Nach EN ISO 20345, Sicherheitsklasse S1 SRC/ESD, Form A • Mit Stahlkappe • Obermaterial aus Mikrofaser/Meshmaterial • Atmungsaktives Textilfutter • Gepolsterte Lasche • Ganzflächige Einlegesohle Ladies ESD grey • ESD-fähige Softvlies-Brandsohle • PU/PU Laufsohle NOVA • Lederfreie Ausstattung • Geeignet für die Einlagerversorgung nach DGUV 112-191 • Farbe grau



## Sandalen ESD S1 "Mila Aqua Easy"



**76,<sup>90</sup>**  
€/Paar | Pg. 578

**ELTEN**

Art.-Nr.	Größe
E 199 0867	35
E 199 0868	36
E 199 0869	37
E 199 0870	38
E 199 0871	39
E 199 0872	40
E 199 0873	41
E 199 0874	42



## Halbschuhe ESD S1 "Mila Aqua low"



**76,<sup>90</sup>**  
€/Paar | Pg. 578

**ELTEN**

Art.-Nr.	Größe
E 199 0875	35
E 199 0876	36
E 199 0877	37
E 199 0878	38
E 199 0879	39
E 199 0880	40
E 199 0881	41
E 199 0882	42



## Damen-Sicherheits-Schuhe ESD S1P "Impulse Lady Aqua"

Nach EN ISO 20345, Sicherheitsklasse S1P SRC/ESD, Form A • Mit Stahlkappe • Metallfreier Durchtrittschutz • Obermaterial aus Mikrofaser • Atmungsaktives Textilfutter • Gepolsterte Lasche • Ganzflächige Einlegesohle LADIES ESD black • PU/PU Laufsohle NOVA • Geeignet für die Einlagerversorgung nach DGUV 112-191 • Farbe schwarz/aqua



## Sandalen ESD S1P "Impulse Lady Aqua Easy"

**ELTEN**

Art.-Nr.	Größe
E 603 5314	35
E 603 5315	36
E 603 5316	37
E 603 5317	38
E 603 5318	39
E 603 5319	40
E 603 5320	41
E 603 5321	42



**84,90**

€/Paar | Pg. 578



3

## Halbschuhe ESD S1P "Impulse Lady Aqua Low"

**i** Elastisches Schnürsystem mit individueller Schnellarretierung

**ELTEN**

Art.-Nr.	Größe
E 603 5322	35
E 603 5323	36
E 603 5324	37
E 603 5325	38
E 603 5326	39
E 603 5327	40
E 603 5328	41
E 603 5329	42



**82,90**

€/Paar | Pg. 578

**i** Extra Schnürsenkel beiliegend

## Halbschuhe ESD S1P "Impulse Lady Aqua BOA® Low"

**ELTEN**

Art.-Nr.	Größe
E 603 5330	35
E 603 5331	36
E 603 5332	37
E 603 5333	38
E 603 5334	39
E 603 5335	40
E 603 5336	41
E 603 5337	42



**i** Mit BOA® Fit System



**88,90**

€/Paar | Pg. 578

# 3 Damen-Sicherheitsschuhe

## Damen-Sicherheits-Sandalen ESD S1P "Maja Easy"

Nach EN ISO 20345, Sicherheitsklasse S1P SRC/ESD, Form A • Stahlkappe und metallfreier Durchtrittschutz • Obermaterial aus Mikrofaser/Textilmaterial • Atmungsaktives Textilfutter • PU/PU Sohle NOVA • Ganzflächige Einlegesohle LADIES ESD black • Mit gepolsterter Lasche und Klettverschluss • Lederfreie Ausstattung • Geeignet für die Einlagenversorgung nach DGUV 112-191 • Farbe schwarz



**77,90**  
€/Paar | Pg. 578

## Damen-Sicherheits-Halbschuhe ESD S3 "Maja Low"

Nach EN ISO 20345, Sicherheitsklasse S3 SRC/ESD, Form A • Stahlkappe und metallfreier Durchtrittschutz • Obermaterial: Hydrophobierte Mikrofaser/hydrophobiertes Textilmaterial CORDURA® • Atmungsaktives Textilfutter • Ganzflächige Einlegesohle LADIES ESD black • PU/PU Sohle NOVA • Geschlossene, gepolsterter Lasche • Lederfreie Ausstattung • Geeignet für die Einlagenversorgung nach DGUV 112-191 • Farbe schwarz



**80,90**  
€/Paar | Pg. 578



3



Art.-Nr.	Größe
E 641 7761	35
E 641 7762	36
E 641 7763	37
E 641 7764	38
E 641 7765	39
E 641 7766	40
E 641 7767	41
E 641 7768	42



Art.-Nr.	Größe
E 641 7769	35
E 641 7770	36
E 641 7771	37
E 641 7772	38
E 641 7773	39
E 641 7774	40
E 641 7775	41
E 641 7776	42



## Damen-Sicherheits-Halbschuhe ESD S2 "Sensation Lady Low"

Nach EN ISO 20345, Sicherheitsklasse S2 SRC/ESD • Mit Stahlkappe • Obermaterial in Jeansoptik • Aus hydrophobiertem Textilmaterial und hydrophobiertem Nubukleder • Textilfutter Bioactive • Gepolsterter Lasche • Ganzflächige Einlegesohle ESD PRO Lady grey • ESD-fähige Softvlies-Brandsohle • TPU/PU Laufsohle MISS L10 • Geeignet für die Einlagenversorgung nach DGUV 112-191 • Farbe schwarz/grau



**80,90**  
€/Paar | Pg. 578

## Damen-Berufs-Halbschuhe ESD 02 "Enya XXF GTX grey-turquoise Low"

Nach EN ISO 20347, Sicherheitsklasse 02 WR/FO/SR/CI/ESD • Ohne Zehenschutz • Obermaterial: Hydrophobiertes Veloursleder und hydrophobiertes Textilmaterial • GORE-TEX Performance Comfort Footwear • Geschlossene, gepolsterter Lasche • Ganzflächige Einlegesohle ESD PRO Lady grey • ESD-fähige Softvlies-Brandsohle • PU/PU Sohle WELLMAXX FLEX • Sohlenkern aus Infinergy® von BASF • Geeignet für die Einlagenversorgung nach DGUV 112-191 • Farbe grau/türkis



**114,90**  
€/Paar | Pg. 578



Art.-Nr.	Größe
E 190 7682	35
E 190 7683	36
E 190 7684	37
E 190 7685	38
E 190 7686	39
E 190 7687	40
E 190 7688	41
E 190 7689	42



Extra Senkel beiliegend



Art.-Nr.	Größe
E 647 2374	35
E 647 2375	36
E 647 2376	37
E 647 2377	38
E 647 2378	39
E 647 2379	40
E 647 2380	41
E 647 2381	42







Zur Stützung des Fußgewölbes verwendet man in der Regel Schuheinlagen oder Einlegesohlen. Diese sind meist zu gering ausgeprägt, wenn überhaupt vorhanden und entsprechen in den allermeisten Fällen nicht den tatsächlichen Bedürfnissen des Trägers. Dies führt dazu, dass man während des Tages schneller ermüdet und man oft mit Fußbeschwerden zu kämpfen hat.



### Typ 1 - Der Senkfuß

Haben Sie einen Senkfuß? Dann hat Ihr Fußgewölbe mit der Zeit nachgegeben, weil es die täglichen Belastungen nicht mehr (er)tragen konnte. So wie Sie sind rund zwei Drittel der Bevölkerung davon betroffen. Wir empfehlen Ihnen daher unsere Einlegesohle SensiCare LOW zur Unterstützung des Längsgewölbes. Auch Ihre Wirbelsäule profitiert von der verbesserten Auftrittsämpfung.



### Typ 2 - Der Normalfuß

Der Normalfuß ist eigentlich gar nicht der „normale“, denn nur 15 – 20 % der erwachsenen Menschen haben ihn noch. Das Längsgewölbe ist intakt, aber auch hier können sich Beschwerden entwickeln, wenn der Alltag gleichsam „drückt“. Mehr Komfort ist Ihnen bei der Arbeit sicher, wenn Sie Ihren Fuß mit der Einlegesohle SensiCare MEDIUM entlasten. Und mit den Füßen auch die Wirbelsäule.



### Typ 3 - Der Hohlfuß

Der Hohlfuß ist angeboren, und ca. 5 % der Bevölkerung leiden daran. Hierbei ist die Wölbung weit höher als normal und kann seine Hauptaufgabe, die Dämpfung des Gangs, nicht erfüllen. Für diesen Fußtyp empfehlen wir die SensiCare HIGH – damit Schmerzen gemildert werden oder besser: gar nicht erst entstehen.

## Einlegesohlen "SensiCare"

Semi-orthopädische Einlegesohle • Ganzflächige Einlegesohle mit Fußgewölbestütze in drei verschiedenen Höhen: LOW / MEDIUM / HIGH • Anatomisch geformtes Fußbett für natürliches Abrollen • Formstabil und dauerhaft flexibel • Eine hervorragende Dämpfung sorgt für Entlastung des Rückens • Geeignet für alle ESD-fähigen Sicherheitsschuhe, die mit dieser Einlage zertifiziert sind • Hautfreundliche Obermaterialien

## Einlegesohlen "SensiCare Low"

ELTEN		ESD	
Art.-Nr.	Größe	Art.-Nr.	Größe
E 198 8219	36	E 198 8226	43
E 198 8220	37	E 198 8227	44
E 198 8221	38	E 198 8228	45
E 198 8222	39	E 198 8229	46
E 198 8223	40	E 198 8230	47
E 198 8224	41	E 198 8231	48
E 198 8225	42		



**8,10**  
€/Paar | Pg. 578



Zur Unterstützung des zu flachen Längsgewölbes (**Senkfuß**) und bietet eine komfortable Dämpfung. Auch die Wirbelsäule profitiert von der verbesserten Auftrittsämpfung. **Geeignet für alle ESD-fähigen Sicherheitsschuhe, die mit dieser Einlage zertifiziert sind.** Die ESD-Ausstattung ermöglicht den Einsatz in elektrostatisch sensiblen Bereichen. Hautfreundliche Obermaterialien verbessern das Fußklima.

## Einlegesohlen "SensiCare Mid"

ELTEN		ESD	
Art.-Nr.	Größe	Art.-Nr.	Größe
E 198 8232	36	E 198 8239	43
E 198 8233	37	E 198 8240	44
E 198 8234	38	E 198 8241	45
E 198 8235	39	E 198 8242	46
E 198 8236	40	E 198 8243	47
E 198 8237	41	E 198 8244	48
E 198 8238	42		



**8,10**  
€/Paar | Pg. 578



Bietet spürbar mehr Fußkomfort bei einem **intakten Längsgewölbe** des Fußes und bietet eine komfortable Dämpfung. Auch die Wirbelsäule profitiert von der verbesserten Auftrittsämpfung. **Geeignet für alle ESD-fähigen Sicherheitsschuhe, die mit dieser Einlage zertifiziert sind.** Die ESD-Ausstattung ermöglicht den Einsatz in elektrostatisch sensiblen Bereichen. Hautfreundliche Obermaterialien verbessern das Fußklima.

## Einlegesohlen "SensiCare High"

ELTEN		ESD	
Art.-Nr.	Größe	Art.-Nr.	Größe
E 198 8245	36	E 198 8252	43
E 198 8246	37	E 198 8253	44
E 198 8247	38	E 198 8254	45
E 198 8248	39	E 198 8255	46
E 198 8249	40	E 198 8256	47
E 198 8250	41	E 198 8257	48
E 198 8251	42		



**8,10**  
€/Paar | Pg. 578



Zur Unterstützung des zu hohen Längsgewölbes (**Hohlfuß**) und bietet eine effektive Stoßdämpfung. Auch die Wirbelsäule profitiert von der verbesserten Auftrittsämpfung. **Geeignet für alle ESD-fähigen Sicherheitsschuhe, die mit dieser Einlage zertifiziert sind.** Die ESD-Ausstattung ermöglicht den Einsatz in elektrostatisch sensiblen Bereichen. Hautfreundliche Obermaterialien verbessern das Fußklima.

## Funktionssocken "Basic-Socks ESD"

Mit **ESD-Ausstattung** • Aus Mischgewebe 86% Baumwolle, 12% Polyester, 1% Elastan und 1% Metallfaser (Bekinox®) • Hochelastisches, druckfreies Bündchen • Anatomisch geformtes Fußbett • Hautsympathische Materialien • Antistatisch gewaschen • Der hervorragende Feuchtigkeitstransport beugt der Schweißabsorption vor • **Farbe schwarz**

Art.-Nr.	Größe
E 640 8527	35 - 38
E 640 8528	39 - 42
E 640 8529	43 - 46
E 640 8530	47 - 50



€/Paar | Pg. 578

# 3 Berufsschuhe

## Berufs-Halbschuhe ESD 01 "Marais black Low"

Nach EN ISO 20347, Sicherheitsklasse 01 HRO/FO/SRC/ESD, Form A • Ohne Zehenschutz • Lederfreie Ausstattung • Obermaterial: Meshmaterial • Gepolsterte Lasche • Atmungsaktives Textilfutter • Ganzflächige Einlegesohle ESD PRO black • ESD-fähige Softvlies-Brandsohle • GUMMI/TPU/EVA Sohle TRANSFOAMERS • Geeignet für die Einlagenversorgung nach DGUV 112-191 • Farbe schwarz

**77,90**  
€/Paar | Pg. 578



## Berufs-Halbschuhe 01 "Apache black Low"

Nach EN ISO 20347, Sicherheitsklasse 01 FO/SRA, Form A • Ohne Zehenschutz • Metall- und lederfreie Ausstattung • Obermaterial: Mikrofaser und Meshmaterial • Gepolsterte Lasche • Atmungsaktives Textilfutter • Ganzflächige Einlegesohle ESD PRO black mit Anteilen aus recycelten Materialien • Antistatische Softvlies-Brandsohle • MONO-EVA Sohle XL EXTRALIGHT® mit Gummi-Einsätzen • Geeignet für die Einlagenversorgung nach DGUV 112-191 • Farbe schwarz

**81,90**  
€/Paar | Pg. 578



3

### ELTEN

Art.-Nr.	Größe
E 647 2219	36
E 647 2220	37
E 647 2221	38
E 647 2222	39
E 647 2223	40
E 647 2224	41
E 647 2225	42
E 647 2226	43
E 647 2227	44
E 647 2228	45
E 647 2229	46
E 647 2230	47
E 647 2231	48



### ELTEN

Art.-Nr.	Größe
E 647 2232	35
E 647 2233	36
E 647 2234	37
E 647 2235	38
E 647 2236	39
E 647 2237	40
E 647 2238	41
E 647 2239	42
E 647 2240	43
E 647 2241	44
E 647 2242	45
E 647 2243	46
E 647 2244	47
E 647 2245	48



## Sicherheits-Halbschuhe ESD S1P "SportStar"

Nach EN ISO 20345, Sicherheitsklasse S1P SRC ESD • Zehenschutzkappe: RUNNEX® Steel-Protection • Metallfreie Durchtritthemmung • Obermaterial: Knit-Technologie, nahtlos verarbeitetes Strickmaterial aus Polyestergewebe • Atmungsaktives RUNNEX® AIRSTREAM-Funktionsfutter • Gepolsterte Lasche • **TPU-Kappen- und Fersenschutz** • Ganzflächige Einlegesohle • Farbige PU-Laufsohle mit schwarzer PU-Zwischensohle • RUNNEX® SOFT PU-Zwischensohle • **Für orthopädische Einlagen gemäß DGUV Regel 112-191 zertifiziert** • Farbe schwarz/grau



**52,50**

€/Paar | Pg. 392

**RUNNEX**  
SICHERHEITSSCHUHE

Art.-Nr.	Größe
E 646 8080	36
E 646 8081	37
E 646 8082	38
E 646 8083	39
E 644 6975	40
E 644 6976	41
E 644 6977	42
E 644 6978	43
E 644 6979	44
E 644 6980	45
E 644 6981	46
E 646 8084	47
E 646 8085	48



## Sicherheits-Schnürstiefel ESD S3 "TeamStar"

Nach EN ISO 20345, Sicherheitsklasse S3 SRC ESD • RUNNEX® Alu-Protection Zehenschutzkappe aus Aluminium • Metallfreie Durchtritthemmung • Obermaterial: Hydrophobiertes Mikrofasermaterial, hydrophobiertes Textilmaterial und abriebfestes Spitzenschutzmaterial • RUNNEX® SPORTY-Funktionsfutter • RUNNEX® SOFTouch-Fersenfutter • Gepolsterte Lasche • 2-Dichten PU/PU-Sohle, Rutschhemmung SRC • Ganzflächige Einlegesohle aus Polyio® • **Zertifiziert für orthopädische Einlegesohlen nach DGUV Regel 112-191** • Farbe schwarz/rot



**77,50**

€/Paar | Pg. 392

**RUNNEX**  
SICHERHEITSSCHUHE

Art.-Nr.	Größe
E 646 8086	36
E 646 8087	37
E 646 8088	38
E 646 8089	39
E 645 0433	40
E 645 0434	41
E 645 0435	42
E 645 0436	43
E 645 0437	44
E 645 0438	45
E 645 0439	46
E 646 8090	47
E 646 8091	48



## Sicherheits-Schnürstiefel S3 "TeamStar"

Nach EN ISO 20345, Sicherheitsklasse S3 SRC • RUNNEX® Alu-Protection, Zehenschutzkappe aus Aluminium • Metallfreie Durchtritthemmung • Obermaterial: Hydrophobiertes Glattleder • Geschlossene, gepolsterte Lasche • Gepolsterte Ferse und Schaftabschluss • Reflektierende Biese • 2-Dichten PU/PU-Sohle, Rutschhemmung SRC • RUNNEX® EVA-Dämpfungssystem • Ganzflächige Einlegesohle aus Polyio® • Überkappe aus Polyurethan • **Zertifiziert für orthopädische Einlegesohlen nach DGUV Regel 112-191** • Farbe schwarz/grau



**77,50**

€/Paar | Pg. 392

**RUNNEX**  
SICHERHEITSSCHUHE

Art.-Nr.	Größe
E 646 8092	36
E 646 8093	37
E 646 8094	38
E 646 8095	39
E 644 6982	40
E 644 6983	41
E 644 6984	42
E 644 6985	43
E 644 6986	44
E 644 6987	45
E 644 6988	46
E 646 8096	47
E 646 8097	48

## Sicherheits-Schnürstiefel ESD S3 "LightStar"

Nach EN ISO 20345, Sicherheitsklasse S3 SRC ESD • Zehenschutzkappe: RUNNEX® Composite-Protection • Metallfreie Durchtritthemmung • Obermaterial: Hydrophobierte Mikrofaser und Textilmaterialien • Abriebfestes Spitzenschutzmaterial • Gepolsterte Lasche • RUNNEX® AIRSTREAM-Funktionsfutter • Gummilaufsohle mit Pylon-Zwischensohle, Rutschhemmung SRC • Ganzflächige Einlegesohle • **Zertifiziert für orthopädische Einlegesohlen nach DGUV Regel 112-191** • Farbe schwarz/weiß/grau



**80,00**

€/Paar | Pg. 392

**RUNNEX**  
SICHERHEITSSCHUHE

Art.-Nr.	Größe
E 646 8098	36
E 646 8099	37
E 646 8100	38
E 646 8101	39
E 644 6213	40
E 644 6214	41
E 644 6215	42
E 644 6216	43
E 644 6217	44
E 644 6218	45
E 644 6219	46
E 646 8102	47
E 646 8103	48



# 3 Sicherheitsschuhe



**134,00**  
€/Paar | Pg. 419

## Sicherheits-Halbschuhe ESD S3 "RedLion STRONG"

Nach EN ISO 20345, Sicherheitsklasse S3 SRC ESD • Gelochte Aluminiumkappe mit atmungsaktiver Membrane • Durchtrittsichere Save & Flex® PLUS Brandsohle „no-metal“ • Obermaterial: Putek PLUS® hochabriebfest und atmungsaktiv, wasserabweisend • WINGTEX®-Futter: atmungsaktives Material mit Belüftungsgängen • WOW-Fußbett aus Elastopan von BASF, anatomisch, antistatisch, stoßdämpfend • PU-Zwischensohle und Infinergy® Abriebfeste, ölresistente, rutschfeste und antistatische PU-Laufsohle mit leichtem Absatz • Weite 11 • Geeignet für die Einlagenversorgung nach DGUV 112-191 • Farbe schwarz/grün



Art.-Nr.	Größe
E 646 7277	38
E 646 7278	39
E 644 6597	40
E 644 6598	41
E 644 6599	42
E 644 6600	43
E 644 6601	44
E 644 6602	45
E 644 6603	46
E 646 7279	47
E 646 7280	48



## Sicherheits-Halbschuhe ESD S3 "RedLion MONSTER"

Nach EN ISO 20345, Sicherheitsklasse S3 SRC ESD • Gelochte Aluminiumkappe mit atmungsaktiver Membrane • Durchtrittsichere Save & Flex® PLUS Brandsohle „no-metal“ • Obermaterial: Putek PLUS® hochabriebfest und atmungsaktiv, wasserabweisend • WINGTEX®-Futter: atmungsaktives Material mit Belüftungsgängen • Mit BOA® Verschlusssystem für einfaches Öffnen und Schließen bei optimaler Justierung der Passform • WOW-Fußbett aus Elastopan von BASF, anatomisch, antistatisch, stoßdämpfend • PU-Zwischensohle und Infinergy® Abriebfeste, ölresistente, rutschfeste und antistatische PU-Laufsohle mit leichtem Absatz • Weite 11 • Geeignet für die Einlagenversorgung nach DGUV 112-191 • Farbe schwarz/grün



**175,00**  
€/Paar | Pg. 419



Art.-Nr.	Größe
E 646 7281	38
E 646 7282	39
E 644 6590	40
E 644 6591	41
E 644 6592	42
E 644 6593	43
E 644 6594	44
E 644 6595	45
E 644 6596	46
E 646 7283	47
E 646 7284	48



## Sicherheits-Schnürstiefel ESD S3 "RedLion HARD"

Nach EN ISO 20345, Sicherheitsklasse S3 SRC ESD • Gelochte Aluminiumkappe mit atmungsaktiver Membrane • Durchtrittsichere Save & Flex® PLUS Brandsohle „no-metal“ • Obermaterial: Putek PLUS® hochabriebfest und atmungsaktiv, wasserabweisend • WINGTEX®-Futter: atmungsaktives Material mit Belüftungsgängen • WOW Fußbett aus Elastopan von BASF, anatomisch, antistatisch, stoßdämpfend • PU-Zwischensohle und Infinergy® Abriebfeste, ölresistente, rutschfeste und antistatische PU-Laufsohle mit leichtem Absatz • Weite 11 • Geeignet für die Einlagenversorgung nach DGUV 112-191 • Farbe schwarz/grün



**140,10**  
€/Paar | Pg. 419



Art.-Nr.	Größe
E 646 7285	38
E 646 7286	39
E 644 6604	40
E 644 6605	41
E 644 6606	42
E 644 6607	43
E 644 6608	44
E 644 6609	45
E 644 6610	46
E 646 7287	47
E 646 7288	48



## Sicherheits-Halbschuhe S3 "Forest"

Nach EN ISO 20345, Sicherheitsklasse S3 SRC • Gelochte Aluminiumkappe mit atmungsaktiver Membrane • Durchtrittsichere Save & Flex® PLUS Brandsohle • Obermaterial: extrem weiches Leder „Old Style“, wasserabweisend • WINGTEX®-Futter: atmungsaktives Material mit Belüftungsgängen • WOW-Fußbett aus Elastopan von BASF, anatomisch, antistatisch, stoßdämpfend • Rutsch- und abriebfeste PU/PU-Komfortsohle • Weite 11 • Geeignet für die Einlagenversorgung nach DGUV 112-191 • Farbe grau



**104,<sup>50</sup>**  
€/Paar | Pg. 419

**U-<sup>Power</sup>**  
Don't worry... be happy!

Art.-Nr.	Größe
E 646 7289	38
E 646 7290	39
E 644 5754	40
E 644 5755	41
E 644 5756	42
E 644 5757	43
E 644 5758	44
E 644 5759	45
E 644 5760	46
E 644 5761	47



## Sicherheits-Schnürstiefel S3 "Predator"

Nach EN ISO 20345, Sicherheitsklasse S3 SRC • Gelochte Aluminiumkappe mit atmungsaktiver Membrane • Durchtrittsichere Save & Flex® PLUS Brandsohle • Obermaterial: extrem weiches Leder „Old Style“, wasserabweisend • WINGTEX®-Futter: atmungsaktives Material mit Belüftungsgängen • WOW-Fußbett aus Elastopan von BASF, anatomisch, antistatisch, stoßdämpfend • Rutsch- und abriebfeste PU/PU-Komfortsohle • Weite 11 • Geeignet für die Einlagenversorgung nach DGUV 112-191 • Farbe grau



**111,<sup>70</sup>**  
€/Paar | Pg. 419

**U-<sup>Power</sup>**  
Don't worry... be happy!

Art.-Nr.	Größe
E 646 7291	38
E 646 7292	39
E 644 5747	40
E 644 5748	41
E 644 5749	42
E 644 5750	43
E 644 5751	44
E 644 5752	45
E 644 5753	45
E 646 7293	47



3

## Sicherheits-Halbschuhe S1P "Trophy"

Nach EN ISO 20345, Sicherheitsklasse S1P SRC • Mit Airtoe Aluminiumkappe, gelocht mit atmungsaktiver Membrane • Durchtrittsicherheit dank SAVE & FLEX "no-metal" Brandsohle • Schaft aus weichem Veloursleder und Einsätzen aus atmungsaktivem Canvas Extra-Strong-Material • Atmungsaktives Wing Tex-Material mit Belüftungsgängen • Mit PUR-Laufsohle, rutsch- und abriebfest • Weiche PUR-Comfort-Zwischensohle • Durchgehendes, anatomisch geformtes Fußbett aus weichem Polyurethan • Weite 11 • Geeignet für die Einlagenversorgung nach DGUV 112-191 • Farbe blau



**96,<sup>40</sup>**  
€/Paar | Pg. 419

**U-<sup>Power</sup>**  
Don't worry... be happy!

Art.-Nr.	Größe
E 194 9522	35
E 194 9523	36
E 194 9524	37
E 194 9525	38
E 194 9526	39
E 194 9527	40
E 194 9528	41
E 194 9529	42
E 194 9530	43
E 194 9531	44
E 194 9532	45
E 194 9533	46
E 194 9534	47
E 194 9535	48



## Sicherheits-Schnürstiefel S1P "Caravan"

Nach EN ISO 20345, Sicherheitsklasse S1P SRC • Mit Airtoe Aluminiumkappe, gelocht mit atmungsaktiver Membrane • Durchtrittsicherheit dank SAVE & FLEX "no-metal" Brandsohle • Schaft aus weichem Veloursleder und Einsätzen aus atmungsaktivem Canvas Extra-Strong-Material • Atmungsaktives Wing Tex-Material mit Belüftungsgängen • Mit PUR-Laufsohle, rutsch- und abriebfest • Weiche PUR-Comfort-Zwischensohle • Durchgehendes, anatomisch geformtes Fußbett aus weichem Polyurethan • Weite 11 • Geeignet für die Einlagenversorgung nach DGUV 112-191 • Farbe blau



**102,<sup>60</sup>**  
€/Paar | Pg. 419

**U-<sup>Power</sup>**  
Don't worry... be happy!

Art.-Nr.	Größe
E 194 9508	35
E 194 9509	36
E 194 9510	37
E 194 9511	38
E 194 9512	39
E 194 9513	40
E 194 9514	41
E 194 9515	42
E 194 9516	43
E 194 9517	44
E 194 9518	45
E 194 9519	46
E 194 9520	47
E 194 9521	48



# 3 Sicherheitsschuhe

## Sicherheits-Halbschuhe ESD S1P "Canyon"

Nach EN ISO 20345, Sicherheitsklasse S1P SRC ESD • Zehenschutzkappe aus Kunststoff • Save & Flex® PLUS Green, metallfreie, durchtrittsichere Einlegesohle • Obermaterial: weiche Mikrofaser mit hohem Recyclinganteil und atmungsaktiven Einsätzen • Futter: WINGTEX® Green mit Belüftungskanälen, atmungsaktiv, aus 66% recyceltem Material • Zwischensohle: weicher PU-Schaum • Sohle: 100 % regenerativ erzeugtes PU von BASF, abriebfest, antistatisch, ölresistent und rutschhemmend • Weite 11 • Farbe schwarz/grün



**106,00**  
€/Paar | Pg. 419



## Sicherheits-Halbschuhe ESD S3 "Island"

Nach EN ISO 20345, Sicherheitsklasse S3 SRC ESD CI • Zehenschutzkappe aus Kunststoff • Zwischensohle: Save & Flex® PLUS Green, metallfreie, durchtrittsichere Einlegesohle • Obermaterial: Putek® Spider Repet mit hohem Recyclinganteil und hoher Abriebfestigkeit • Futter: WINGTEX® Green mit Belüftungskanälen, atmungsaktiv, aus 66% recyceltem Material • WOW2 Green-Fußbett aus PU von BASF • Zwischensohle: weicher PU-Schaum • Sohle: 100 % regenerativ erzeugtes PU von BASF, abriebfest, antistatisch, ölresistent und rutschhemmend • Weite 11 • Farbe schwarz/grün



**110,10**  
€/Paar | Pg. 419



Art.-Nr.	Größe	Art.-Nr.	Größe
E 646 7294	35	E 646 1181	42
E 646 7295	36	E 646 1182	43
E 646 7296	37	E 646 1183	44
E 646 7297	38	E 646 1184	45
E 646 7298	39	E 646 1185	46
E 646 1179	40	E 646 7299	47
E 646 1180	41	E 646 7300	48



Art.-Nr.	Größe	Art.-Nr.	Größe
E 646 7301	35	E 646 1174	42
E 646 7302	36	E 646 1175	43
E 646 7303	37	E 646 1176	44
E 646 7304	38	E 646 1177	45
E 646 7305	39	E 646 1178	46
E 646 1172	40	E 646 7306	47
E 646 1173	41	E 646 7307	48

## Sicherheits-Halbschuhe ESD S3 "Natural"

Nach EN ISO 20345, Sicherheitsklasse S3 SRC ESD CI • Zehenschutzkappe aus Kunststoff • Zwischensohle: Save & Flex® PLUS Green, metallfreie, durchtrittsichere Einlegesohle • Obermaterial: weiche und strapazierfähige Mikrofaser mit einem hohen Anteil an recyceltem Material • PU-Spritzschutz • Futter: WINGTEX® Green mit Belüftungskanälen, atmungsaktiv, aus 66% recyceltem Material • WOW2 Green-Fußbett aus PU von BASF • Sohle: 100 % regenerativ erzeugtes PU von BASF, abriebfest, antistatisch, ölresistent und rutschhemmend • Weite 11 • Farbe schwarz/grün



**108,10**  
€/Paar | Pg. 419



## Sicherheits-Schnurstiefel ESD S3 "Niagara"

Nach EN ISO 20345, Sicherheitsklasse S3 SRC ESD CI • Zehenschutzkappe aus Kunststoff • Zwischensohle: Save & Flex® PLUS Green, metallfreie, durchtrittsichere Einlegesohle • Obermaterial: weiche und strapazierfähige Mikrofaser mit einem hohen Anteil an recyceltem Material • PU-Spritzschutz • Futter: WINGTEX® Green mit Belüftungskanälen, atmungsaktiv, aus 66% recyceltem Material • WOW2 Green-Fußbett aus PU von BASF • Sohle: 100% regenerativ erzeugtes PU von BASF, abriebfest, antistatisch, ölresistent und rutschhemmend • Weite 11 • Farbe schwarz/grün



**117,60**  
€/Paar | Pg. 419



Art.-Nr.	Größe	Art.-Nr.	Größe
E 646 7308	35	E 646 1167	42
E 646 7309	36	E 646 1168	43
E 646 7310	37	E 646 1169	44
E 646 7311	38	E 646 1170	45
E 646 7312	39	E 646 1171	46
E 646 1165	40	E 646 7313	47
E 646 1166	41	E 646 7314	48



Art.-Nr.	Größe	Art.-Nr.	Größe
E 646 7315	35	E 646 1160	42
E 646 7316	36	E 646 1161	43
E 646 7317	37	E 646 1162	44
E 646 7318	38	E 646 1163	45
E 646 7319	39	E 646 1164	46
E 646 1158	40	E 646 7320	47
E 646 1159	41	E 646 7321	48

## Sicherheits-Halbschuhe ESD S3 "Peter"

Nach EN ISO 20345, Sicherheitsklasse S3 SRC ESD CI • Mit gelochter Aluminiumkappe mit atmungsaktiver Membrane • Zwischensohle: Save & Flex® AIR, durchtrittsicher und sehr leicht • Obermaterial: aus hochabriebfestem und wasserabweisendem PUTEK® star • Mit atmungsaktivem und abriebfestem Überkappenschutz • New Generation PU-Sohle, dämpfend, stabilisierend und mit optimaler Druckverteilung • Weite 11 • Farbe schwarz/orange



## Sicherheits-Halbschuhe ESD S3 "Matt"

Nach EN ISO 20345, Sicherheitsklasse S3 SRC ESD CI • Mit gelochter Aluminiumkappe mit atmungsaktiver Membrane • Zwischensohle: Save & Flex® AIR, durchtrittsicher und sehr leicht • Obermaterial: aus hochabriebfestem und wasserabweisendem PUTEK® star • Mit atmungsaktivem und abriebfestem Überkappenschutz • New Generation PU-Sohle, dämpfend, stabilisierend und mit optimaler Druckverteilung • Weite 11 • Farbe schwarz/gelb



**125,70**  
€/Paar | Pg. 419



**125,70**  
€/Paar | Pg. 419



Art.-Nr.	Größe
E 646 7322	35
E 646 7323	36
E 646 7324	37
E 646 7325	38
E 646 7326	39
E 644 5808	40
E 644 5809	41
E 644 5810	42
E 644 5811	43
E 644 5812	44
E 644 5813	45
E 644 5814	46
E 646 7327	47
E 646 7328	48



Art.-Nr.	Größe
E 646 7329	35
E 646 7330	36
E 646 7331	37
E 646 7332	38
E 646 7333	39
E 644 5815	40
E 644 5816	41
E 644 5817	42
E 644 5818	43
E 644 5819	44
E 644 5820	45
E 644 5821	46
E 646 7334	47
E 646 7335	48



3



# 3 Sicherheitsschuhe

## Sicherheits-Halbschuhe ESD S1P "Velocity 2.0 Low"

Nach EN ISO 20345, Sicherheitsklasse S1P ESD HRO SRC • Fiberglaskappe und flexibler FAP®-Durchtrittschutz • Aus widerstandsfähiger Mikrofaser mit TPU Verstärkungen • **BreathActive Funktionsfutter** • ESD • Metallfrei • Vorderkappen und Fersenschutz • Schnellschnür-System • Gummisohle mit **MOTION IMPULSE Profil** bis 300 °C hitzebeständig • **IMPULSE FOAM-Zwischensohle** für maximale Dämpfung auf harten Böden sowie Energie-rückgabe beim Auftritt • Mit **evercushion® BA** Fußbett • Lieferung mit zusätzlichem Paar Schnürsenkel im Karton • **Geeignet für die Einlagen-versorgung nach DGUV 112-191** • Farbe blau



**107,00**

€/Paar | Pg. 309



Art.-Nr.	Größe
E 646 7157	36
E 646 7158	37
E 646 7159	38
E 604 6584	39
E 604 6585	40
E 604 6586	41
E 604 6587	42
E 604 6588	43
E 604 6589	44
E 604 6590	45
E 604 6591	46
E 604 6592	47
E 604 6593	48



## Sicherheits-Halbschuhe ESD S3 "Argon Low"

Nach EN ISO 20345, Sicherheitsklasse S3 SRC ESD • Hightech Fiberglas-Zehenschutzkappe und flexibler FAP®-Durchtrittschutz • ESD, Mit Vorderkappenschutz • Metallfrei • Geöltes Nubukleder • **BreathActive Funktionsfutter** • **evercushion® BA** Sohle • Duo-PU-Sohle **naturalFLEXMOTION™** mit **iCELL-Element** • Hochflexibel • Extrem dämpfend und rutschfest • **Geeignet für die Einlagenversorgung nach DGUV 112-191** • Farbe schwarz/blau



**106,00**

€/Paar | Pg. 309



Art.-Nr.	Größe
E 198 6053	40
E 198 6054	41
E 198 6055	42
E 198 6056	43
E 198 6057	44
E 198 6058	45
E 198 6059	46
E 198 6060	47
E 198 6061	48
E 198 6062	49



## Sicherheits-Schuhe S3 "Cascades Low"

Nach EN ISO 20345, Sicherheitsklasse S3 SRC HRO • Zehenschutzkappe aus Fiberglas • Flexibler FAP®-Durchtrittschutz • Obermaterial aus Vollrindleder • Schaft-randpolsterung aus strapazierfähigem **CORDURA®** Gewebe • Geschlossene Staublasche • **Breath-Active Funktionsfutter**, **atmungsaktiv** & **schnelltrocknend** • Anatomisch geformtes PUMA evercomfort Fußbett mit Fersendämpfungskissen für hervorragende Stoßabsorption • Hochgezogene **PUMA Scuff Caps** Überkappe • Grobstollige HRO-Gummisohle mit EverFlex Entkopplungspunkt • Komplett metallfrei • Weite 11 • Farbe schwarz/grau



### Halbschuhe S3 "Cascades Low"



**112,00**

€/Paar | Pg. 309



Art.-Nr.	Größe
E 972 429	39
E 972 430	40
E 972 431	41
E 972 432	42
E 972 433	43
E 972 434	44
E 972 435	45
E 972 436	46
E 972 437	47
E 972 438	48



### Schnürstiefel S3 "Cascades Mid"



**122,00**

€/Paar | Pg. 309



Art.-Nr.	Größe
E 972 106	39
E 972 420	40
E 972 421	41
E 972 422	42
E 972 423	43
E 972 424	44
E 972 425	45
E 972 426	46
E 972 427	47
E 972 109	48





## Sicherheits-Schuhe S3 "Crosstrist"

Nach EN ISO 20345, Sicherheitsklasse S3 HRO SRC • Mit High-Tech-Fiberglas-Zehenschutzkappe und flexiblem FAP®-Durchtrittschutz • Vorder- und Fersenschutz • Schaft aus robustem Leder und Mikrofasern • BreathActive Funktionsfutter • Evercushion® BA Fußbett • Mit 300 °C hitzbeständiger Gummisohle URBAN mit idCell und Rotationspunkt • Geeignet für die Einlagenversorgung nach DGVU 112-191 • Farbe blau/orange



## Halbschuhe S3 "Crosstrist Low"

**90,<sup>50</sup>**  
€/Paar | Pg. 309



## Schnürstiefel S3 "Crosstwest MID"

**95,<sup>00</sup>**  
€/Paar | Pg. 309



Art.-Nr.	Größe
E 641 7391	39
E 641 7392	40
E 641 7393	41
E 641 7394	42
E 641 7395	43
E 641 7396	44
E 641 7397	45
E 641 7398	46
E 641 7399	47



Art.-Nr.	Größe
E 641 7382	39
E 641 7383	40
E 641 7384	41
E 641 7385	42
E 641 7386	43
E 641 7387	44
E 641 7388	45
E 641 7389	46
E 641 7390	47



## Sicherheitsschuhe ESD S1P "Elevate Knit Black Low"

Nach EN ISO 20345, Sicherheitsklasse S1P ESD HRO SRC • Mit verstärkter Fiberglaskappe • Obermaterial aus nahtlos gewebtem SAFETY KNIT®-Textil • Mit BreathActive Funktionsfutter und Fußbett durch anatomisch geformter evercushion® BA-Einlegesohle • URBAN Nitrilgummi-Laufsohle mit EVA-Zwischensohle • Weite 11 • Geeignet für die Einlagenversorgung nach DGVU 112-191/BGR 191 • Farbe schwarz/grau



**104,<sup>00</sup>**  
€/Paar | Pg. 309



Art.-Nr.	Größe
E 603 4868	39
E 603 4869	40
E 603 4870	41
E 603 4871	42
E 603 4872	43
E 603 4873	44
E 603 4874	45
E 603 4875	46
E 603 4876	47



## Sicherheits-Schnürstiefel S3 "Conquest"

Nach DIN EN ISO 20345, Sicherheitsklasse S3 SRC CI HI HRO • Mit Fiberglaskappe • Flexibler FAP® Durchtrittschutz • Obermaterial aus Nubukleder • Extra hoher Schaft ca. 17 cm • Seitlicher YKK-Reißverschluss • TPU-Fersenschutz und Kick-Off im Fersenbereich • Atmungsaktives Funktionsfutter • evercushion® BA+ Fußbett • PU/Gummisohle SCUFF CAPS EVO bis 300 °C hitzbeständig • Rutschfest auch auf unbefestigten Untergründen • Selbstreinigend • Weite 11 • Geeignet für die Einlagenversorgung nach DGVU 112-191/BGR 191 • Farbe braun



**130,<sup>00</sup>**  
€/Paar | Pg. 309



Art.-Nr.	Größe
E 644 3794	40
E 644 3795	41
E 644 3796	42
E 644 3797	43
E 644 3798	44
E 644 3799	45
E 644 3800	46
E 646 7160	47
E 646 7161	48



# 3 Sicherheitsschuhe

104,00

€/Paar | Pg. 309



## Sicherheits-Halbschuhe ESD S1P "Elevate Knit Green Low"

Nach EN ISO 20345, Sicherheitsklasse S1P ESD HRO SRC • Mit verstärkter Fiberglaskappe • Obermaterial aus nahtlos gewebtem SAFETY KNIT®-Textil • Mit BreathActive Funktionsfutter und Fußbett durch anatomisch geformter evercushion BA-Einlegesohle • Mit URBAN Nitrilgummi-Laufsohle mit EVA-Zwischensohle • Sohle bis 300 °C hitzebeständig • Weite 11 • Geeignet für die Einlagenversorgung nach DGUV 112-191 • Farbe blau/grün



Art.-Nr.	Größe
E 603 9666	39
E 603 9667	40
E 603 9668	41
E 603 9669	42
E 603 9670	43
E 603 9671	44
E 603 9672	45
E 603 9673	46
E 603 9674	47



3

## Sicherheits-Sandalen ESD S1P "Neodyme Green Low"

Nach EN ISO 20345, Sicherheitsklasse S1P SRC ESD • Mit Fiberglaskappe • Flexibler FAP® Durchtrittschutz • Obermaterial aus strapazierfähigem Mikrofasergewebe mit atmungsaktivem Sandwich Mesh • Wasser- und schmutzabweisend • BreathActive-Funktionsfutter • evercushion® BA+ Fußbett • Duo-PU-Sohle natural FLEXMOTION® mit iCell-Element • Hochflexibel, extrem dämpfend und rutschfest • Praktischer Klettverschluss • Geeignet für die Einlagenversorgung nach DGUV 112-191 • Farbe schwarz/grün



Art.-Nr.	Größe
E 640 8219	40
E 640 8220	41
E 640 8221	42
E 640 8222	43
E 640 8223	44
E 640 8224	45
E 640 8225	46
E 641 7410	47
E 641 7411	48
E 641 7412	49



99,00

€/Paar | Pg. 309

99,00

€/Paar | Pg. 309



## Sicherheits-Halbschuhe ESD S1P "Fuse TC Green Low"

Nach EN ISO 20345, Sicherheitsklasse S1P ESD SRC • High-Tech-Fiberglas-Zehenschutzkappe • FAP®-Durchtrittschutz • Schaft aus strapazierfähiger Mikrofaser und atmungsaktivem Sandwich-Mesh • Athletisches PUMA SAFETY Design • Ergonomische Form • Integriertes iCELL-Element dämpft den Fuß gegen Schläge und Stöße im Fersenbereich • Abriebresistenter Vorderkappenschutz • BreathActive Funktionsfutter • FUSE.TEC® Technologie • Anatomisch geformtes, herausnehmbares evercushion® BA Fußbett für aktive Belüftung des Fußes, Dämpfung und Ableitung von Feuchtigkeit • naturalFLEXMOTION direkt angespritzte Duo-PU-Sohle • Geeignet für die Einlagenversorgung nach DGUV 112-191 • Farbe schwarz/grün



Art.-Nr.	Größe
E 198 6441	40
E 198 6442	41
E 198 6443	42
E 198 6444	43
E 198 6445	44
E 198 6446	45
E 198 6447	46
E 198 6448	47
E 198 6449	48
E 198 6450	49



## Sicherheits-Schuhe S3 "Rio Black"

Nach EN ISO 20345, Sicherheitsklasse S3 SRC • Mit Aluminiumkappe und flexiblem FAP®-Durchtrittschutz • Vorderkappen- und Fersen Schutz • Schaft aus hydrophobiertem Veloursleder • Antibakterielles, BreathActive Funktionsfutter • EVA Dämpfungskissen im Fersenbereich • evercushion® pro Fußbett • TPU-Sohle Metro Protect • Geeignet für die Einlagenversorgung nach DGUV 112-191 • Farbe schwarz/blau



### Halbschuhe S3 "Rio Black Low"



Art.-Nr.	Größe
E 198 9656	39
E 198 9657	40
E 198 9658	41
E 198 9659	42
E 198 9660	43
E 198 9661	44
E 198 9662	45
E 198 9663	46
E 198 9664	47

**102,00**  
€/Paar | Pg. 309



### Schnürstiefel S3 "Rio Blk Mid"



Art.-Nr.	Größe
E 198 9665	39
E 198 9666	40
E 198 9667	41
E 198 9668	42
E 198 9669	43
E 198 9670	44
E 198 9671	45
E 198 9672	46
E 198 9673	47

**105,00**  
€/Paar | Pg. 309



## Sicherheits-Schuhe S3 "Amsterdam"

Nach EN ISO 20345, Sicherheitsklasse S3 SRC • Zehenschutzkappe aus Aluminium • Flexibler FAP®-Durchtrittschutz • Sportlicher Schuh aus hochwertigem Nubukleder • Breath-Active Funktionsfutter, atmungsaktiv & schnelltrocknend • PUMA evercushion pro Fußbett, anatomisch geformt • MetroProtect TPU-Sohle mit EVA-Dämpfungskissen im Fersenbereich • Weite 11 • Geeignet für die Einlagenversorgung nach DGUV 112-191 • Farbe schwarz/gelb



### Halbschuhe S3 "Amsterdam Low"



Art.-Nr.	Größe
E 192 4272	39
E 192 4273	40
E 192 4274	41
E 192 4275	42
E 192 4276	43
E 192 4277	44
E 192 4278	45
E 192 4279	46
E 192 4280	47

**107,00**  
€/Paar | Pg. 309



### Schnürstiefel S3 "Amsterdam Mid"



Art.-Nr.	Größe
E 198 9674	39
E 198 9675	40
E 198 9676	41
E 198 9677	42
E 198 9678	43
E 198 9679	44
E 198 9680	45
E 198 9681	46
E 198 9682	47

**113,00**  
€/Paar | Pg. 309



# 3 Sicherheitsschuhe

99,00

€/Paar | Pg. 609



## Sicherheits-Halbschuhe ESD S1P "Lift blue Impulse Low"

Nach EN ISO 20345, Sicherheitsklasse S1P ESD HRO SRA • Mit Fiberglaskappe und Vorderkappenschutz • Metallfreier, flexibler FAP®-Durchtrittschutz • Obermaterial aus strapazierfähigem 3D-Textilgewebe und FITFRAME®-Elementen (nahtlos aufgebraute Verstärkungselemente) • Besonders leichtes, atmungsaktives Funktionsfutter • Mit angenehmer Schaft- und Laschenpolsterung sowie geschlossener Staublasche • Anatomisch geformte comfit®AIR Einlegesohle • Hitzebeständige, rutschfeste Gummilaufsohle mit Zwischensohle aus IMPULSE.FOAM in zwei unterschiedlichen Dichten - für hervorragende Dämpfung, Stabilität und Komfort, bis 300 °C • Metallfrei • Weite 11 • Geeignet für die Einlagenversorgung nach DGUV 112-191 • Farbe blau/schwarz



Art.-Nr.	Größe
E 603 4933	39
E 603 4934	40
E 603 4935	41
E 603 4936	42
E 603 4937	43
E 603 4938	44
E 603 4939	45
E 603 4940	46
E 603 4941	47



3

## Sicherheits-Schuhe ESD S3 "Ultratrail Black"

Nach EN ISO 20345, Sicherheitsklasse S3 ESD HRO SRC • Mit Fiberglaskappe und metallfreiem, flexiblen FAP®-Durchtrittschutz • Obermaterial aus Leder mit abriebfesten Textileinsätzen • Atmungsaktives Funktionsfutter • Angenehme Schaft- und Laschenpolsterung • Stoßschutz aus Gummi im Zehenbereich • Anatomisch geformte comfit® Air Einlegesohle • Hochwertige XTS TRAIL- Sohle • Bis 300 °C hitzebeständige, rutschfeste Gummilaufsohle mit Zwischensohle aus IMPULSE.FOAM® für hervorragende Dämpfung, Stabilität und Komfort • Geeignet für die Einlagenversorgung nach DGUV 112-191 • Größe 36 - 40 Weite 8, Größe 41 - 47 Weite 11 • Farbe schwarz/rot



### Halbschuhe ESD S3 "Ultratrail Black Low"



99,00

€/Paar | Pg. 609

### Schnürstiefel ESD S3 "Ultratrail Black Mid"



103,00

€/Paar | Pg. 609



Art.-Nr.	Größe
E 604 6633	36
E 604 6634	37
E 604 6635	38
E 604 6636	39
E 604 6637	40
E 604 6638	41
E 604 6639	42
E 604 6640	43
E 604 6641	44
E 604 6642	45
E 604 6643	46
E 604 6644	47



Art.-Nr.	Größe
E 604 6624	39
E 604 6625	40
E 604 6626	41
E 604 6627	42
E 604 6628	43
E 604 6629	44
E 604 6630	45
E 604 6631	46
E 604 6632	47

123,00

€/Paar | Pg. 609



## Sicherheits-Halbschuhe ESD S3 "Antelao QL Low"

Nach DIN EN ISO 20345, Sicherheitsklasse S3 ESD HRO SRC • Fiberglaskappe und metallfreier, flexibler FAP®-Durchtrittschutz • Obermaterial: Reißfestes, leichtes, wasserabweisendes und UV-stabiles Ripstop-Gewebe • Atmungsaktives Funktionsfutter • Mit QUICK LOCK-Schnürsystem für präzisen Sitz am Fuß • Geschlossene Staublasche, soft • Fußbett: evercushion® CUSTOM FIT • Sohle: TREKSTAR XP • Geeignet für die Einlagenversorgung nach DGUV 112-191 • Farbe blau/schwarz



Art.-Nr.	Größe
E 644 3822	40
E 644 3823	41
E 644 3824	42
E 644 3825	43
E 644 3826	44
E 644 3827	45
E 644 3828	46



## Sicherheits-Schuhe ESD S3 "Connexis® GTX"

Nach EN ISO 20345, Sicherheitsklasse S3 HRO HI CI WR SRC • Ultraleichte Nano-Carbon Schutzkappe • Flexible Durchtrittsicherheit • Obermaterial: Velourleder-Textil-Kombination • CONNEXIS® System: Faszienstimulation • Atmungsaktiv und wasserdicht durch GORE-TEX® Extended Innenfutter • PU-Dämpfungskelch • HAIX® Absorption: entlastende Dämpfung • Vario Wide Fit System zum Regulieren der Weite • HAIX® Climate System • Farbe schwarz



### Halbschuhe ESD S3 "Connexis® GTX Low"

### Schnürstiefel ESD S3 "Connexis® GTX Mid"



**181,00**  
€/Paar | Pg. 563

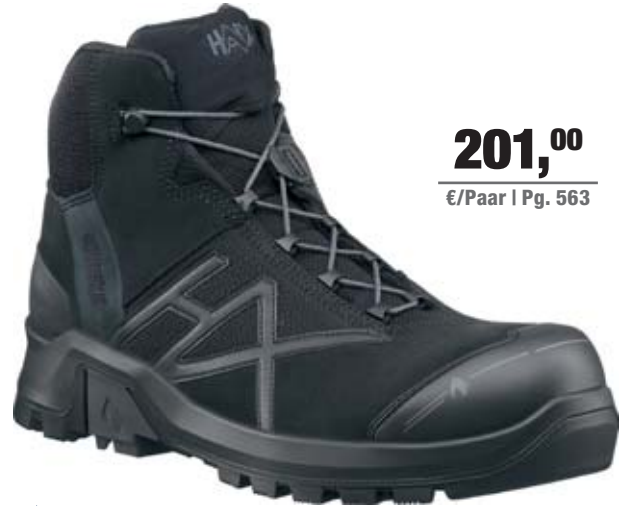

**201,00**  
€/Paar | Pg. 563



3



Art.-Nr.	Größe
E 644 5899	40
E 644 5900	41
E 644 5901	42
E 644 5902	43
E 644 5903	44
E 644 5904	45
E 644 5905	46



Art.-Nr.	Größe
E 644 5906	40
E 644 5907	41
E 644 5908	42
E 644 5909	43
E 644 5910	44
E 644 5911	45
E 644 5912	46

## Sicherheits-Schuhe ESD S3 "Connexis® GTX"

Nach EN ISO 20345, Sicherheitsklasse S3 HRO HI CI WR SRC • Ultraleichte Nano-Carbon Schutzkappe • Flexible Durchtrittsicherheit • Obermaterial: Velourleder-Textil-Kombination • CONNEXIS® System: Faszienstimulation • Atmungsaktiv und wasserdicht durch GORE-TEX® Extended Innenfutter • PU-Dämpfungskelch • HAIX® Absorption: entlastende Dämpfung • Vario Wide Fit System zum Regulieren der Weite • HAIX® Climate System • Farbe grau/blau



### Halbschuhe ESD S3 "Connexis® GTX Low"

### Schnürstiefel ESD S3 "Connexis® GTX Mid"



**181,00**  
€/Paar | Pg. 563



**201,00**  
€/Paar | Pg. 563



Art.-Nr.	Größe
E 644 5913	40
E 644 5914	41
E 644 5915	42
E 644 5916	43
E 644 5917	44
E 644 5918	45
E 644 5919	46



Art.-Nr.	Größe
E 644 5920	40
E 644 5921	41
E 644 5922	42
E 644 5923	43
E 644 5924	44
E 644 5925	45
E 644 5926	46

# 3 Sicherheitsschuhe

## Sicherheits-Halbschuhe S3 "Brook"

Nach EN ISO 20345:2011, Sicherheitsklasse S3 HI HRO SRC • Mit Baak Stahl-Flexkappe • Stahlzwischensohle • Schaft aus vollnarbigem Rindleder • Heel-Safety-System gegen Umknickunfälle • Textilfutter, klimaregulierend • Baak go&relax-System zum fußgerechten Abknicken • PU/Gummi-Sohle mit Baak-Flexzone, rutschhemmend, hitzebeständig bis 300 °C • Atmungsaktive, orthopädisch anpassbare Baak Softstep+ -Einlegesohle • PU-Überkappe • Geeignet für die Einlagenversorgung nach DGVU 112-191 • Weite 11 (N) • Farbe schwarz

92,00

ab €/Paar | Pg. 350



Art.-Nr.	Größe	EUR/Paar Pg. 350
E 641 6513	38	92,00
E 641 6515	39	92,00
E 641 6517	40	92,00
E 641 6519	41	92,00
E 641 6521	42	92,00
E 641 6523	43	92,00
E 641 6525	44	92,00
E 641 6527	45	92,00
E 641 6529	46	92,00
E 641 6531	47	92,00
E 641 6533	48	92,00
E 641 6535	49	115,00
E 641 6537	50	138,00



## Sicherheits-Schnürstiefel S3 "Bailey"

Nach DIN EN ISO 20345:2011, Sicherheitsklasse S3 HI HRO SRC WR • BAAK Stahl-Flexkappe • Mit textilem Durchtrittschutz • Obermaterial: Vollnarbiges Rindleder • Heel-Safety-System, reflektierende Applikationen • Futter: BAAKdry® - wasserdichte, atmungsaktive Membrane • Geschlossene, gepolsterte Lasche • BAAK PU Softstep+ Einlegesohle, orthopädisch anpassbar • PU/Gummi-Sohle mit Flexzone im Ballenbereich • PU-Zwischensohle • Gummi-Laufsohle: Hitzebeständig bis ca. 300 °C bei kurzzeitiger Belastung • Resistent gegen viele Säuren und Laugen • Integriertes H-Kopplungs-Element zum fußgerechten Abknicken • Geeignet für die Einlagenversorgung nach DGVU 112-191 • Farbe schwarz

117,00

€/Paar | Pg. 350



Art.-Nr.	Größe
E 646 9007	38
E 646 9008	39
E 645 0008	40
E 645 0009	41
E 645 0010	42
E 645 0011	43
E 645 0012	44
E 645 0013	45
E 645 0014	46



## Sicherheits-Schürstiefel S3 "Braxton"

Nach EN ISO 20345:2011, Sicherheitsklasse S3 HI HRO SRC • Mit Baak Stahl-Flexkappe und textiler, durchtrittichere Brandsohle • Schaft aus hochwertigem LWG-Rindleder mit reflektierenden Applikationen • Heel-Safety-System gegen Umknickunfälle • Textilfutter, klimaregulierend • Baak go&relax-System zum fußgerechten Abknicken • PU/Gummi-Sohle mit Baak-Flexzone, rutschhemmend, hitzebeständig bis 300 °C • Atmungsaktive, orthopädisch anpassbare Baak Softstep+ -Einlegesohle • PU-Überkappe • BOA® Fit System für schnelle und genaue Passform • Geeignet für die Einlagenversorgung nach DGVU 112-191 • Weite 11 (N) • Farbe schwarz

125,00

€/Paar | Pg. 350



Art.-Nr.	Größe
E 641 6643	38
E 641 6644	39
E 641 6645	40
E 641 6646	41
E 641 6647	42
E 641 6648	43
E 641 6649	44
E 641 6650	45
E 641 6651	46
E 641 6652	47
E 641 6653	48



## Sicherheits-Halbschuhe ESD S1P "Lennon"

Nach EN ISO 20345, **Sicherheitsklasse S1P SRC ESD** • Mit Aluminium-Zehenschutzkappe und metallfreier Zwischensohle • Aus atmungsaktivem Textil • Mit 3D-Mesh-Innenfutter • Stoßschutz an der Spitze • Energieabsorption in der Ferse • Sohle GENESIS 2PU antistatisch • **Möglichkeit zur Einlagenversorgung nach DGUV Regel 112-191** • Farbe schwarz



**71,<sup>50</sup>**  
€/Paar | Pg. 351

## Sicherheits-Halbschuhe ESD S3 "Paul"

Nach EN ISO 20345, **Sicherheitsklasse S3 SRC ESD** • Zehenschutzkappe aus Aluminium • Mit metallfreier, durchtrittsicherer **Fibre-LS-Zwischensohle** • Aus leichter, **atmungsaktiver** und widerstandsfähiger Mikrofaser • ESD geeignet • Innenfutter aus atmungsaktivem **3D-Mesh-Futter** • Laufsohle aus zwei unterschiedlichen Dichten Polyurethan • **Möglichkeit zur Einlagenversorgung nach DGUV Regel 112-191** • Farbe schwarz/blau



**81,<sup>00</sup>**  
€/Paar | Pg. 351



3

## LEMAITRE

Art.-Nr.	Größe
E 646 1107	40
E 646 1108	41
E 646 1109	42
E 646 1110	43
E 646 1111	44
E 646 1112	45
E 646 1113	46



## LEMAITRE

Art.-Nr.	Größe
E 641 8399	40
E 641 8400	41
E 641 8401	42
E 641 8402	43
E 641 8403	44
E 641 8404	45
E 641 8405	46



## Sicherheits-Halbschuhe ESD S3 "Ringo"

Nach EN ISO 20345, **Sicherheitsklasse S3 SRC ESD** • Zehenschutzkappe aus Aluminium • Mit metallfreier, durchtrittsicherer **Fibre-LS-Zwischensohle** • Aus leichtem, robustem Putek • ESD geeignet • Innenfutter aus **atmungsaktivem 3D-Mesh-Futter** • Laufsohle aus zwei unterschiedlichen Dichten Polyurethan • **Geeignet für die Einlagenversorgung nach DGUV 112-191** • Farbe schwarz/grün



**94,<sup>00</sup>**  
€/Paar | Pg. 351

## Sicherheits-Halbschuhe ESD S3 "Harrison"

Nach EN ISO 20345, **Sicherheitsklasse S3 SRC ESD** • Zehenschutzkappe aus Aluminium • Mit metallfreier, durchtrittsicherer **Fibre-LS-Zwischensohle** • Aus leichter, **atmungsaktiver** und widerstandsfähiger Mikrofaser • ESD geeignet • Innenfutter aus **atmungsaktivem 3D-Mesh-Futter** • Laufsohle aus zwei unterschiedlichen Dichten Polyurethan • Mit Schnellverschluss **UTURN® Smart Lacing-System** • Längere Haltbarkeit durch Stoßschutz an der Spitze • **Möglichkeit zur Einlagenversorgung nach DGUV Regel 112-191** • Farbe schwarz/gelb



**114,<sup>00</sup>**  
€/Paar | Pg. 351

## LEMAITRE

Art.-Nr.	Größe
E 641 8414	40
E 641 8415	41
E 641 8416	42
E 641 8417	43
E 641 8418	44
E 641 8419	45
E 641 8420	46



## LEMAITRE

Art.-Nr.	Größe
E 641 8385	40
E 641 8386	41
E 641 8387	42
E 641 8388	43
E 641 8389	44
E 641 8390	45
E 641 8391	46



# 3 Sicherheitsschuhe

## Sicherheits-Schuhe S3 "Larrox Work GTX grey"

Nach EN ISO 20345, Sicherheitsklasse S3 CI/HI/HRO/SRC • Mit Stahlkappe • Metallfreier Durchtrittschutz • Obermaterial aus hydrophobiertem Textilmaterial • Innenfutter aus GORE-TEX® Performance Comfort Footwear • Geschlossene, gepolsterte Lasche • Ganzflächige Einlegesohle LOWA • Gummi/PU Laufsohle LARROX Work mit MONOWRAP® Technologie • TPU Überkappe • Lederfreie Ausstattung • Farbe grau/grün



### Halbschuhe S3 "Larrox Work GTX grey Lo"



**139,90**  
€/Paar | Pg. 578

### Schnürstiefel S3 "Larrox Work GTX grey Mid"



**147,90**  
€/Paar | Pg. 578



Art.-Nr.	Größe
E 603 7370	39
E 603 7371	40
E 603 7372	41
E 603 7373	42
E 603 7374	43
E 603 7375	44
E 603 7376	45
E 603 7377	46
E 603 7378	47
E 640 8259	48



Art.-Nr.	Größe
E 603 7397	39
E 603 7398	40
E 603 7399	41
E 603 7400	42
E 603 7401	43
E 603 7402	44
E 603 7403	45
E 603 7404	46
E 603 7405	47
E 640 8260	48

## Sicherheits-Schuhe S3 "Renegade Work GTX black"

Nach EN ISO 20345, Sicherheitsklasse S3 CI/HI/HRO/SRC • Mit Stahlkappe • Metallfreier Durchtrittschutz • Obermaterial aus hydrophobiertem Nubukleder/Textilmaterial • Innenfutter aus GORE-TEX Performance Comfort Footwear • Ganzflächige Einlegesohle LOWA • Mit GUMMI/PU Laufsohle VIBRAM® mit MONOWRAP®-Technologie • Geschlossene, gepolsterte Lasche • Farbe schwarz



### Halbschuhe S3 "Renegade Work GTX black Lo"



**151,90**  
€/Paar | Pg. 578

### Halbschuhe S3 "Renegade Work GTX black Mid"



**157,90**  
€/Paar | Pg. 578



Art.-Nr.	Größe
E 604 1626	39
E 604 1627	40
E 604 1628	41
E 604 1629	42
E 604 1630	43
E 604 1631	44
E 604 1632	45
E 604 1633	46
E 604 1634	47



Art.-Nr.	Größe
E 604 1635	39
E 604 1636	40
E 604 1637	41
E 604 1638	42
E 604 1639	43
E 604 1640	44
E 604 1641	45
E 604 1642	46
E 604 1643	47



## Sicherheits-Clogs SB "CLEAN STEP CL"

Nach EN ISO 20345, Sicherheitsklasse SB SRC • Zehenkappe aus Stahl • Obermaterial aus Kunstleder • Weiße, widerstandsfähige PU/PU-Laufsohle  
• Ergonomisch geformte Einlegesohle • Weite 11 • Farbe weiß



Art.-Nr.	Größe
E 646 4711	35
E 646 4712	36
E 646 4713	37
E 646 4714	38
E 646 4715	39
E 646 4716	40
E 646 4717	41
E 646 4718	42
E 646 4719	43
E 646 4720	44
E 646 4721	45
E 646 4722	46
E 646 4723	47
E 646 4724	48

**32,50**  
€/Paar | Pg. 340



3

## Sicherheits-Schuhe S2 "CLEAN STEP"

Nach EN ISO 20345, Sicherheitsklasse S2 SRC • Zehenkappe aus Stahl • Obermaterial aus Kunstleder • Weiße, widerstandsfähige PU/PU-Laufsohle  
• Ergonomisch geformte Einlegesohle • Weite 11 • Farbe weiß



### Halbschuhe S2 "CLEAN STEP"

**32,50**  
€/Paar | Pg. 340



### Slipper S2 "CLEAN STEP SL"

**29,70**  
€/Paar | Pg. 340



### Slipper S2 "CLEAN STEP MID SL"

**32,50**  
€/Paar | Pg. 340



Art.-Nr.	Größe
E 646 4725	35
E 646 4726	36
E 646 4727	37
E 646 4728	38
E 646 4729	39
E 646 4730	40
E 646 4731	41
E 646 4732	42
E 646 4733	43
E 646 4734	44
E 646 4735	45
E 646 4736	46
E 646 4737	47
E 646 4738	48



Art.-Nr.	Größe
E 646 4739	35
E 646 4740	36
E 646 4741	37
E 646 4742	38
E 646 4743	39
E 646 4744	40
E 646 4745	41
E 646 4746	42
E 646 4747	43
E 646 4748	44
E 646 4749	45
E 646 4750	46
E 646 4751	47
E 646 4752	48



Art.-Nr.	Größe
E 646 4753	35
E 646 4754	36
E 646 4755	37
E 646 4756	38
E 646 4757	39
E 646 4758	40
E 646 4759	41
E 646 4760	42
E 646 4761	43
E 646 4762	44
E 646 4763	45
E 646 4764	46
E 646 4765	47
E 646 4766	48

# 3 Damen-Sicherheitsschuhe

## Damen-Sicherheits-Halbschuhe S1P "Silvy 2"

Nach EN ISO 20345:2011, Sicherheitsklasse S1P SRC • Composite Flexkappe mit Verlängerung an der Außenseite zur Unterstützung eines fußgerechten Abknickens • Nichtmetallische, durchtrittsichere, flexible Brandsohle • Obermaterial aus Mikrofaser mit Textileinsätzen • Klimaregulierendes Textilfutter • Geschlossene, gepolsterte Lasche • BAAK Softstep+ Einlegesohle • EVA/Gummi-Sohle mit Flexzone im Ballenbereich • EVA-Zwischensohle mit hohem Energieaufnahmevermögen • Gummi-Laufsohle, rutschhemmend, nicht kreidend • Integriertes H-Kopplungs-Element zum fußgerechten Abknicken • **Geeignet für die Einlagenverordnung nach DGUV Regel 112-191** • Farbe schwarz/pink



**84,<sup>50</sup>**  
€/Paar | Pg. 350



Art.-Nr.	Größe
E 646 9013	35
E 644 5762	36
E 644 5763	37
E 644 5764	38
E 644 5765	39
E 644 5766	40
E 644 5767	41
E 646 9014	42



3

## Damen-Sicherheits-Halbschuhe S1P "Celerity Knit Blue Wns Low"

Nach EN ISO 20345, Sicherheitsklasse S1P SRC HRO • Mit Stahlkappe • Metallfreier, flexibler FAP®-Durchtrittschutz • TPU-Vorderkappen- und Fersenschutz • Obermaterial aus SAFETY-KNIT®, einem hochflexiblen und strapazierfähigen Textilgewebe • Mit BreathActive Funktionsfutter und evercusion® MISS Fußbett • Gummi-Sohle MISS SAETY MOTION • Torsion Control für mehr Stabilität • 300 °C hitzebeständig • **Geeignet für die Einlagenversorgung nach DGUV 112-191** • Farbe blau/grün



**94,<sup>00</sup>**  
€/Paar | Pg. 309



Art.-Nr.	Größe
E 603 5466	35
E 603 5467	36
E 603 5468	37
E 603 5469	38
E 603 5470	39
E 603 5471	40
E 603 5472	41
E 603 5473	42



## Damen-Sicherheits-Halbschuhe ESD S1P "Fuse TC Pink Wns Low"

Nach EN ISO 20345, Sicherheitsklasse S1P SRC ESD HRO • Mit Stahlkappe und Vorderkappenschutz • Metallfreier, flexibler FAP-Durchtrittschutz • Obermaterial aus strapazierfähiger Mikrofaser mit atmungsaktivem Sandwich Mesh • FUSE.TEC®-Technologie • Mit BreathActive Funktionsfutter und Fußbett durch anatomisch geformte evercusion BA-Einlegesohle • Mit Duo-PU-Sohle naturalFLEXMOTION® mit iCELL Element - hochflexibel, extrem dämpfend und rutschfest • **Geeignet für die Einlagenversorgung nach DGUV 112-191** • Farbe schwarz/pink



**92,<sup>00</sup>**  
€/Paar | Pg. 309



Art.-Nr.	Größe
E 603 4917	36
E 603 4918	37
E 603 4919	38
E 603 4920	39
E 603 4921	40
E 603 4922	41
E 603 4923	42



## Damen-Sicherheits-Halbschuhe ESD S1P "Electra"

Nach EN ISO 20345, Sicherheitsklasse S1P SRC ESD • Gelochte Aluminiumkappe mit atmungsaktiver Membrane • Durchtrittssichere Save & Flex® PLUS Brandsohle „no-metal“ • Obermaterial: weiches gelochtes Velourleder • Wingtex® Futter: atmungsaktives Material mit Belüftungsgängen • WOW Fußbett aus Elastopan von BASF • Abriebfeste, ölresistente, rutschfeste und antistatische PU-Laufsohle mit leichtem Absatz • Weite 9 • Geeignet für die Einlagenversorgung nach DGUV 112-191 • Farbe schwarz/pink



**103,<sup>70</sup>**  
€/Paar | Pg. 419

## Damen-Sicherheits-Halbschuhe ESD S1P "Faye"

Nach EN ISO 20345, Sicherheitsklasse S1P SRC ESD • Zehenschutzkappe aus Aluminium • Durchtrittssichere, metallfreie Zwischensohle „Fibre-LS“ • Obermaterial aus Mikrofaser • Extrem atmungsaktiv durch gezielte Perforation • Mit weichen Polsterungen an Kragen und Lasche • 3D-Mesh-Innenfutter • 2PU-Sohle, ölbeständig und rutschfest • Geeignet für die Einlagenversorgung nach DGUV 112-191 • Farbe grau/türkis



**74,<sup>00</sup>**  
€/Paar | Pg. 351



Art.-Nr.	Größe
E 646 7336	35
E 644 7337	36
E 644 7338	37
E 644 7339	38
E 644 7340	39
E 644 7341	40
E 644 7342	41
E 646 7337	42



## LEMAITRE

Art.-Nr.	Größe
E 646 1019	36
E 646 1020	37
E 646 1021	38
E 646 1022	39
E 646 1023	40
E 646 1024	41
E 646 1025	42



## Damen-Sicherheits-Halbschuhe S1P "GirlStar"

Nach EN ISO 20345, Sicherheitsklasse S1P SRC • RUNNEX® Composite-Protection-Zehenschutzkappe • Metallfreie Durchtrittshemmung • Obermaterial: RUNNEX® Knit-Technologie, praktisch nahtlos verarbeitetes Strickmaterial aus Polyestergewebe • Modische Schaftapplikationen • TPU-Kappen- und Fersenschutz • Gepolsterte Lasche • RUNNEX® AIRSTREAM-Funktionsfutter • Gummi-Laufsohle mit RUNNEX® Phylon-Zwischensohle • Ganzflächige Einlegesohle • Farbe schwarz/pink



**57,<sup>50</sup>**  
€/Paar | Pg. 392

## Damen-Sicherheits-Halbschuhe ESD S1 "Dana Low"

Nach EN ISO 20345, Sicherheitsklasse S1 ESD • Zehenschutzkappe aus Aluminium • Obermaterial: hochwertige Textilien • Innenfutter: atmungsaktives Textil • Fußbett mit Vibratex-Fersen- und Vorfußdämpfung • Zwischensohle: schweißaufnahmefähige Vliesbrandsohle • Antibakterielle ESD-Relax Einlegesohle • PU/PU-Sohle • Geeignet für die Einlagenversorgung nach DGUV 112-191 • Farbe schwarz/lila



Auf Anfrage auch in Gr. 35 und Gr. 42 lieferbar



**71,<sup>95</sup>**  
€/Paar | Pg. 584



Art.-Nr.	Größe
E 646 8104	35
E 645 0427	36
E 645 0428	37
E 645 0429	38
E 645 0430	39
E 645 0431	40
E 645 0432	41
E 646 8105	42



Art.-Nr.	Größe
E 644 5628	36
E 644 5629	37
E 644 5630	38
E 644 5631	39
E 644 5632	40
E 644 5633	41



# 3 Spezialschuhe

## Sicherheits-Überschuhe "Visitor protect"

Nach EN ISO 20345 • Zehenschutzkappe aus Aluminium / Titan • Rutschfester Überschuh aus **Naturalatex** • Mit Fersenklettverschluss, für sämtliche Freizeitschuhe geeignet • Einfaches Anziehen, jedem Schuh anpaßbar, mit und ohne Absatz • Farbcodierte Zehenkappe, jede Größe auf den ersten Blick erkennen

**49,60**

€/Paar | Pg. 351



### LEMAITRE

Art.-Nr.	Größe
E 602 0675	S (34-38)
E 602 0676	M (39-43)
E 602 0677	XL (44-50)

## Sicherheits-Schweißerstiefel S3 "Crocodile"

Nach EN ISO 20345, **Sicherheitsklasse S3 SRC** • Mit Stahlkappe und Stahlzwischensohle • Obermaterial: Schaft aus schwarzem Rindleder, wasserabweisend • **Wingtex** Futter: Atmungsaktives Material mit Belüftungsgängen • Flat-Fit Fußbett, durchgehendes, anatomisch geformtes Fußbett • Rutsch- und abriebfeste PU/PU-Komfortsohle • Mit Schnürung • Weite 11 • **Farbe schwarz**

**61,10**

€/Paar | Pg. 419



Art.-Nr.	Größe
E 601 7948	38
E 601 7947	39
E 601 7946	40
E 601 7945	41
E 601 7944	42
E 601 7943	43



Art.-Nr.	Größe
E 601 7942	44
E 601 7941	45
E 601 7940	46
E 601 7939	47
E 646 7338	48

## Sicherheits-Stiefel S3 "Carl II"

Nach EN ISO 20345, **Sicherheitsklasse S3 FO/SC/LG/HI/HRO, Form B** • Mit Stahlkappe und Stahlzwischensohle • PU-Spitzenschutz • Obermaterial aus Rindleder • Hitzebeständige Nähte • Lederfutter • **Schnellverschluss** mit individueller Lascheneinstellung durch zusätzliche Schnalle • Geschlossene Lasche • **Gepolsterte Schutzmanschette** • Ganzflächige Einlegesohle Basic grey • Antistatische Softvlies-Brandsohle • Grobstollige GUMMI/PU Sohle **SAFETY-GRIP** • Geeignet für die Einlagenversorgung nach DGVU 112-191/ BGR 191 • **Farbe schwarz**



**NEU!**

**91,90**

€/Paar | Pg. 578



### ELTEN

Art.-Nr.	Größe
E 648 0264	36
E 648 0265	37
E 648 0266	38
E 648 0267	39
E 648 0268	40
E 648 0269	41
E 648 0270	42

Art.-Nr.	Größe
E 648 0271	43
E 648 0272	44
E 648 0273	45
E 648 0274	46
E 648 0275	47
E 648 0276	48

## Sicherheits-Hitzestiefel S3 "Calvin"

Nach EN ISO 20349-1, **Sicherheitsklasse S3 HI HRO Fe AI SRC, Form C** • Mit Stahlkappe und Stahlzwischensohle • Obermaterial aus feuerresistentem Rindleder • Geschlossene, gepolsterte Lasche • Lederfutter • Ganzflächige Einlegesohle • Antistatische Softvlies-Brandsohle • Grobstollige GUMMI/PU Sohle **SAFETY-GRIP** • PU-Spitzenschutz • Schnellverschluss und individuelle Lascheneinstellung • Schutzmanschette • Nähte aus hitzebeständigem Nomex® Garn • **Geeignet für die Einlagenversorgung nach DGVU 112-191** • **Farbe schwarz**



**114,90**

€/Paar | Pg. 578



### ELTEN

Art.-Nr.	Größe
E 646 9320	38
E 646 9321	39
E 644 5634	40
E 644 5635	41
E 644 5636	42
E 644 5637	43
E 644 5638	44

Art.-Nr.	Größe
E 644 5639	45
E 644 5640	46
E 646 9322	47
E 646 9323	48
E 646 9324	49
E 646 9325	50

**Berufs-Halbschuhe ESD 02 "Conner" / "Foreman"**

Nach EN ISO 30247, Sicherheitsklasse 02 SRC ESD FO • Obermaterial: hochfestes, abriebfestes Nylon mit Schutzbeschichtung, 100% Vegan • WINGTEX®-Futter: atmungsaktives Material mit Belüftungsgängen • WOW Gel-Fußbett aus Elastopan von BASF • Gel-Einsatz im Fersenbereich, atmungsaktiv, stoßdämpfend und antibakteriell • PU-Zwischensohle und Infinergy® • PU-Laufsohle: abriebfest, ölresistent, rutschfest und antistatisch • Mit leichtem Absatz • Weite 11 • Geeignet für die Einlagenversorgung nach DGUV 112-191

**Halbschuhe ESD 02 "Conner"**



**95,<sup>90</sup>**

€/Paar | Pg. 419



Art.-Nr.	Größe
E 646 7339	35
E 644 9790	36
E 644 9791	37
E 644 9792	38
E 644 9793	39
E 644 9794	40
E 644 9795	41

**Halbschuhe ESD 02 "Foreman"**



**127,<sup>80</sup>**

€/Paar | Pg. 419



Art.-Nr.	Größe
E 646 7341	35
E 644 9802	36
E 644 9803	37
E 644 9804	38
E 644 9805	39
E 644 9806	40
E 644 9807	41

Art.-Nr.	Größe
E 644 9808	42
E 644 9809	43
E 644 9810	44
E 644 9811	45
E 644 9812	46
E 644 9813	47
E 646 7342	48



3

**Freizeit-Halbschuhe "CONNEXIS® Go GTX Low"**

Obermaterial: Mikrofaser/Textil Kombination • GORE-TEX® Innenfutter • Einlage bei 30 °C waschbar • Perfect-Fit Markierung für eine Überprüfung der korrekten Schuhgröße • HAIX® Absorption Dämpfung • PU-Zwischensohle Energy Return nimmt bei jedem Schritt die Energie des Trägers auf und gibt sie wieder ab • HAIX® Durable Sohle: Gummimischung für lange Lebensdauer • PU-Dämpfungskel • Sehr gute Isolation gegen Kälte • Kraftstoffbeständig • HAIX® CONNEXIS® System: Spezielles Tape zum Stimulieren der Faszien im Fuß • Einlegesohle mit Noppen, die der Struktur und Funktion eines Faszienballs entsprechen • HAIX® Anti Slip System: Sehr gute Haftung auf unterschiedlichem Terrain • HAIX® Smart Lacing • Schnellverschluss • Schnürsenkeltasche • HAIX® FLEXLACE System • GORE® Stretch Laschenkonstruktion: der Schuh passt sich individuell dem Fuß an

**Halbschuhe "CONNEXIS® Go GTX Low grau/orange/schwarz"**



**172,<sup>00</sup>**

€/Paar | Pg. 563



Art.-Nr.	Größe
E 644 6002	40
E 644 6003	41
E 644 6004	42
E 644 6005	43
E 644 6006	44
E 644 6007	45
E 644 6008	46



**Halbschuhe "CONNEXIS® Go GTX Low schwarz"**



**172,<sup>00</sup>**

€/Paar | Pg. 563



Art.-Nr.	Größe
E 644 6022	40
E 644 6023	41
E 644 6024	42
E 644 6025	43
E 644 6026	44
E 644 6027	45
E 644 6028	46

**Freizeit-Schnürstiefel "CONNEXIS® Go GTX Mid"**

Obermaterial: Mikrofaser/Textil Kombination • GORE-TEX® Innenfutter • Einlage bei 30 °C waschbar • Perfect-Fit Markierung für eine Überprüfung der korrekten Schuhgröße • HAIX® Absorption Dämpfung • PU-Zwischensohle Energy Return nimmt bei jedem Schritt die Energie des Trägers auf und gibt sie wieder ab • HAIX® Durable Sohle: Gummimischung für lange Lebensdauer • PU-Dämpfungskel • Sehr gute Isolation gegen Kälte • Kraftstoffbeständig • HAIX® CONNEXIS® System: Spezielles Tape zum Stimulieren der Faszien im Fuß • Einlegesohle mit Noppen, die der Struktur und Funktion eines Faszienballs entsprechen • HAIX® Anti Slip System: Sehr gute Haftung auf unterschiedlichem Terrain • HAIX® Smart Lacing • Schnellverschluss • Schnürsenkeltasche • HAIX® FLEXLACE System • GORE® Stretch Laschenkonstruktion: der Schuh passt sich individuell dem Fuß an • Farbe schwarz/rot



**181,<sup>00</sup>**

€/Paar | Pg. 563



Art.-Nr.	Größe
E 644 6009	40
E 644 6010	41
E 644 6011	42
E 644 6012	43
E 644 6013	44
E 644 6014	45
E 644 6015	46



# 3 Winter-Sicherheitsschuhe

## Sicherheits-Winterschnürstiefel S3 "BASIC STEP MID+ W"

Nach EN ISO 20345, Sicherheitsklasse S3 SRC CI • Zehenkappe aus Stahl • Durchstichhemmende Zwischensohle aus Stahl • Obermaterial aus Vollleder • Widerstandsfähige PU/PU-Laufsohle, schwarz/schwarz • Ergonomisch geformte Einlegesohle • Gepolsterter Schaft für bestmöglichen Halt und Komfort • Winterfutter im gesamten Innenbereich • Weite 11 • Farbe schwarz



**37,<sup>40</sup>**

€/Paar | Pg. 340



Art.-Nr.	Größe
E 642 4627	38
E 642 4628	39
E 642 4629	40
E 642 4630	41
E 642 4631	42
E 642 4632	43

Art.-Nr.	Größe
E 642 4633	44
E 642 4634	45
E 642 4635	46
E 642 4636	47
E 642 4637	48

## Sicherheits-Winterschnürstiefel S3 "STEP MID+ MF W"

Nach EN ISO 20345, Sicherheitsklasse S3 SRC CI MF • Zehenkappe aus Fiberglas • Durchstichhemmende Zwischensohle aus Textil • Obermaterial aus Vollleder • Widerstandsfähige PU/TPU-Laufsohle, grau/schwarz • Winter-Einlegesohle • Abgeflachte Ferse für eine natürliche Abrollbewegung • Gepolsterter Schaft für bestmöglichen Halt und Komfort • Winterfutter im gesamten Innenbereich • Weite 11 • Geeignet für die Einlagenversorgung nach DGUV 112-191 • Farbe schwarz



**47,<sup>30</sup>**

€/Paar | Pg. 340



Art.-Nr.	Größe
E 646 4767	38
E 646 4768	39
E 646 4769	40
E 646 4770	41
E 646 4771	42
E 646 4772	43

Art.-Nr.	Größe
E 646 4773	44
E 646 4774	45
E 646 4775	46
E 646 4776	47
E 646 4777	48

## Sicherheits-Winterschnürstiefel S3 "POWER STEP MID+ W"

Nach EN ISO 20345, Sicherheitsklasse S3 SRC CI HI HRO • Zehenkappe aus Stahl • Durchstichhemmende Zwischensohle aus Stahl • Obermaterial aus Vollleder • Widerstandsfähige PU/Nitril-Laufsohle, schwarz • Hochwertige COMFORT STEP Einlegesohle, ergonomisch geformt • Abgeflachte Ferse für eine natürliche Abrollbewegung • Zusätzliche Überkappe • Gepolsterter Schaft für bestmöglichen Halt und Komfort • Winterfutter im gesamten Innenbereich • Fersenfutter für ein einfaches An- und Ausziehen sowie Fersenverstärkung aus robuster Mikrofaser • Weite 11 • Geeignet für die Einlagenversorgung nach DGUV 112-191 • Farbe schwarz



**74,<sup>00</sup>**

€/Paar | Pg. 340



Art.-Nr.	Größe
E 642 1221	37
E 642 1222	38
E 642 1223	39
E 642 1224	40
E 642 1225	41
E 642 1226	42
E 642 1227	43

Art.-Nr.	Größe
E 642 1228	44
E 642 1229	45
E 642 1230	46
E 642 1231	47
E 642 1232	48
E 642 1233	49
E 642 1234	50



## Sicherheits-Winterstiefel S3 "Magnus Profi"

Nach EN ISO 20345:2011, Sicherheitsklasse S3 CI SRC • Stahlkappe mit Überkappe • Stahlzwischensohle • Obermaterial aus glattem Rindleder • Komplett mit Weblamm warm gefüttert • Geschlossene, gepolsterte Lasche • Wasserabweisender, verdeckter und robuster YKK-Reißverschluss • Mit Weblamm bezogene, auswechselbare Fußbetteinlage • PU/PU-Laufsohle in schwarz/schwarz mit Anstoßschutz • Rutschhemmend, wärmebeständig bis ca. 120 °C, kälteflexibel bis -20 °C • PU-Zwischensohle mit elastischer und dämpfender Wirkung • Geeignet für die Einlagenversorgung nach DGUV 112-191 • Farbe schwarz



**i** ab September 2024 als Magnus Profi2 mit ESD-Ausstattung lieferbar!

**84,<sup>50</sup>**

€/Paar | Pg. 350



Art.-Nr.	Größe
E 198 9797	38
E 198 9798	39
E 198 9799	40
E 198 9800	41
E 198 9801	42
E 198 9802	43

Art.-Nr.	Größe
E 198 9803	44
E 198 9804	45
E 198 9805	46
E 198 9806	47
E 198 9807	48



## Sicherheits-Winterstiefel S3 "Siberian"

Nach EN ISO 20345, Sicherheitsklasse S3 SRC CI • Zehenschutzkappe aus Kunststoff • Durchtrittsichere Save & Flex Plus-Brandsohle • Obermaterial: vollnarbiges Leder, wasserabweisend • Webpelz-Futter • Mit Reißverschluss • Action Dry, durchgehendes, anatomisch geformtes und leichtes EVA Fußbett mit Aktivkohlefaser • Antibakteriell und atmungsaktiv • Rutsch- und abriebfeste PU/PU-Laufsohle • Weite 11 • **Geeignet für die Einlagerversorgung nach DGUV 112-191** • Farbe schwarz



**93,<sup>90</sup>**  
€/Paar | Pg. 419



Art.-Nr.	Größe
E 646 7343	38
E 644 5707	39
E 644 5708	40
E 644 5709	41
E 644 5710	42

Art.-Nr.	Größe
E 644 5711	43
E 644 5712	44
E 644 5713	45
E 644 5714	46
E 646 7344	47

## Sicherheits-Winterschnürstiefel S3 "Klever UK"

Nach EN ISO 20345, Sicherheitsklasse S3 SRC CI • Zehenschutzkappe aus Kunststoff • Durchtrittsichere Save & Flex Plus Brandsohle • Obermaterial: vollnarbiges Leder, wasserabweisend • Mit Webpelz-Futter • Action Dry Fußbett, anatomisch geformtes, antibakterielles und leichtes EVA Fußbett mit Aktivkohlefaser • Zwischensohle: weiche PUR Comfortsohle • Rutsch- und abriebfeste PUR-Laufsohle • Weite 11 • **Geeignet für die Einlagerversorgung nach DGUV 112-191** • Farbe schwarz



**90,<sup>20</sup>**  
€/Paar | Pg. 419



Art.-Nr.	Größe
E 646 7345	38
E 646 7346	39
E 644 6192	40
E 644 6193	41
E 644 6194	42

Art.-Nr.	Größe
E 644 6195	43
E 644 6196	44
E 644 6197	45
E 644 6198	46
E 646 7347	47

## Sicherheits-Schnürstiefel S3 "Airpower® XR21"

Nach EN ISO 20345, Sicherheitsklasse S3 HRO HI CI WR SRC • Mit Carbon HX Schutzkappe • Flexible, leichte, durchtrittsichere KEVLAR®-Sohlen-einlage • Obermaterial aus atmungsaktivem und hydrophobiertem Waterproof-leader (2,0 - 2,2 mm dick) • Mit Spitzenschutz • Innenfutter aus wasserdichtem und atmungsaktivem GORE-TEX® Performance mit Webpelzfutter • 4-lagiges GORE-TEX® Laminat • Anatomisch geformte, antibakterielle und dämpfende Einlegesohle mit sehr guter Feuchtigkeitsaufnahme • HAIX® Vario Wide Fit System - durch 3 verschiedene Einlegesohlen kann die Weite des Stiefels individuell angepasst werden • Feuchtigkeit absorbierende Vliesbrandsohle • Sun Reflect reduziert den Aufheizeffekt des Oberleders • Gummi/PU Airpower® XR Sohle mit Straßen-/Geländeprofil - gute Isolation gegen Kälte, öl- und benzinbeständig, antistatisch, nicht kreidend • Schafthöhe 16 cm • Farbe schwarz



**191,<sup>00</sup>**  
€/Paar | Pg. 563



Art.-Nr.	Größe
E 197 7498	39
E 197 7499	40
E 197 7500	41
E 197 7501	41,5
E 197 7502	42

Art.-Nr.	Größe
E 197 7504	43
E 197 7505	44
E 197 7506	45
E 197 7507	45,5
E 197 7508	46

## Sicherheits-Stiefel S5 "DUNLOP® PUROFORT THERMO + FULL SAFETY"

Nach EN ISO 20345:2011, Sicherheitsklasse S5 CI CR SRC • Mit Stahlkappe und Zwischensohle zum Schutz gegen herabfallende und stechende Objekte • Verschleißfester Schaft für eine lange Lebensdauer • Wärmespeichernde Außensohle • Farbe oliv/schwarz



Purofort ist das einzigartige DUNLOP®-Material mit Millionen gleichmäßig verteilten Luftkammern, das die Stiefel leicht macht und ihnen thermische Isolierung verleiht. Darüber hinaus sorgt eine vernetzte Struktur für Flexibilität und Stabilität.

**163,<sup>00</sup>**  
€/Paar | Pg. 572



**NEU!**



Art.-Nr.	Größe
E 647 8801	40
E 647 7413	41
E 647 6775	42
E 647 7699	43
E 647 7120	44

Art.-Nr.	Größe
E 647 8253	45
E 647 8686	46
E 647 7570	47
E 647 8746	48



# 3 Gummistiefel

## Sicherheits-Stiefel S4 "Vitan Techno Boots"

Nach EN ISO 20345, Sicherheitsklasse S4 CI SRC • Korrosionsfreie **Stahlkappe** • Material: Polyurethan • **25% leichter als Gummi oder PVC, dadurch hoher Tragekomfort** • Flexibel auch bei niedrigen Temperaturen • Besonders kälteisolierend durch geschäumtes Polyurethan • Ausziehhilfe im Fersenbereich • Besonders rutschhemmende Sohle • Gute Beständigkeit gegen Chemikalien, Dünger, Öl, Fette, Desinfektionsmittel, Lösungsmittel und Blut • **Antistatisch** • Schafthöhe 36,5 cm • **Geeignet für den Lebensmittelbereich** • Farbe weiß



**76,00**

€/Paar | Pg. 340



**TECHNO**  
BOOTS

Art.-Nr.	Größe
E 644 6303	40
E 644 6304	41
E 644 6305	42
E 644 6306	43
E 644 6307	44
E 644 6308	45
E 644 6309	46

## Sicherheits-Stiefel S5 "Otra Techno Boots"

Nach EN ISO 20345, Sicherheitsklasse S5 CI SRC • Mit **Stahlkappe und Stahlzwischensohle** • Material: Polyurethan • **25% leichter als Gummi oder PVC, dadurch hoher Tragekomfort** • Flexibel auch bei niedrigen Temperaturen • Besonders kälteisolierend durch geschäumtes Polyurethan • Ausziehhilfe im Fersenbereich • Besonders rutschhemmende Sohle • Gute Beständigkeit gegen Chemikalien, Dünger, Öl, Fette, Desinfektionsmittel, Lösungsmittel und Blut • Antistatisch • Schafthöhe ca. 36,5 cm • **Farbe schwarz**



**59,00**

€/Paar | Pg. 340



**TECHNO**  
BOOTS

Art.-Nr.	Größe
E 643 4420	40
E 643 4421	41
E 643 4422	42
E 643 4423	43
E 643 4424	44
E 643 4425	45
E 643 4426	46

## Sicherheits-Stiefel S5 "Noramax Mega-Max II"

Nach EN ISO 20345, Sicherheitsklasse S5 CI HI SRC • Mit **Stahlkappe und Stahlzwischensohle** • Obermaterial: PU System von BASF – **ELASTOPAN (PU)** • Innenfutter: antibakterielles Nylonfutter • Sohle aus Polyurethan (PU), antistatisch, selbstreinigend und extrem rutschhemmend durch optimierte Profilgeometrie • Extrem leicht (970 g bei Gr. 42) • Hervorragendes Tragegefühl durch anatomische und **auswechselbare Ortholite® Innensohle** und ergonomisch geformten Schaft • Hohe Beständigkeit gegen Benzin, mineralische, tierische und pflanzliche Öle und Fette, Blut, diverse Chemikalien, Säuren, Laugen und Reinigungsmittel • Kälteflexibel & kälteisolierend bis -20 °C • Schafthöhe ca. 37 cm (bei Gr. 42) • **Farbe schwarz**



**78,00**

€/Paar | Pg. 344



**nora**

Art.-Nr.	Größe
E 643 4393	39
E 643 4394	40
E 643 4395	41
E 643 4396	42
E 643 4397	43
E 643 4398	44
E 643 4399	45
E 643 4400	46
E 643 4401	47
E 643 4402	48
E 643 4403	49

## Sicherheits-Stiefel S5 "DUNLOP® WORK-IT FULL SAFETY"

Nach EN ISO 20345:2022, Sicherheitsklasse S5 SR F0 LG • Mit **Stahlkappe und -zwischensohle** • Einfach zu reinigendes PVC-Material • Außensohle: Höchste SR-Klassifizierung für Rutschfestigkeit auf jedem Untergrund • Energieabsorbierendes Fersendesign • Ölbeständige Außensohle mit antistatischen Eigenschaften • 100% wasserdicht • **Farbe gelb/schwarz**



**29,00**

€/Paar | Pg. 572



**NEU!**

**DUNLOP**  
PROTECTIVE FOOTWEAR

Art.-Nr.	Größe
E 647 9928	40
E 647 9929	41
E 647 9930	42
E 647 9931	43
E 647 9932	44
E 647 9933	45
E 647 9934	46
E 647 9935	47
E 647 9936	48

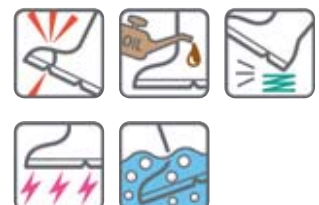



## Filzüberschuhe "Ludwig"

Aus 100% Polyesterfilz • Leichte, genähte Ausführung • Schützen saubere Böden vor Schmutz und Feuchtigkeit • Zum Tragen über verschmutzten Arbeitsschuhen in Büros, Labors, Testräumen und bei Bauabnahmen • Waschbar bis 30 °C

**14,30**  
€/Paar | Pg. 340



Art.-Nr.	Größe
E 643 4446	41-46

## Einziehsocken

Aus 70% Polyester / 30% Viskose • Futter: 100% Moltopren

**5,80**  
€/Paar | Pg. 340



3

## ASATEX

Art.-Nr.	Größe
E 643 4447	39-40
E 643 4448	41-42
E 643 4449	43-44
E 643 4450	45-46

## Schuhlöffel

Aus **Metall** • Extra lang • Ideale Schuhanziehhilfe • Praktischer Helfer für den täglichen Bedarf • Bei Gelenkbeschwerden oder auch Rückenschmerzen ist eine Schuhanziehhilfe ein schmerzfreies und bequemes Hilfsmittel



**14,00**  
€/Stück | Pg. 340

## Funktionssocken "Dibbersen"

Aus 53% **Baumwolle**/36% **Polyester (Coolmax®)**/10% **Polyamid**/1% **Elasthan** • Optimaler Feuchtigkeitstransport und angenehm trockene Füße durch Coolmax-Faser • Anatomisch geformte Frottepolsterung an Knöchel, Ferse, Sohle und Spitze • Verlängerter Schaft und weiter Komfortbund • Waschbar bis 30 °C • Farbe schwarz/grau



**6,25**  
€/Paar | Pg. 340



Art.-Nr.	Größe
E 640 8137	39 - 42
E 640 8138	43 - 46
E 640 8139	47 - 50



## Bama

Art.-Nr.	Länge cm
E 640 8538	42

# 3 Schnürsenkel und Einlegesohlen

## Schnürsenkel

BAMA-Schnürsenkel erfüllen höchste Qualitätsansprüche • Hohe Reiß- und Abriebfestigkeit  
 • Länge 90 cm für Halbschuhe • Länge 120 cm für Sicherheitstiefel



**3,19**  
 €/Paar | Pg. 340

Bama®

Art.-Nr.	Länge cm
E 601 9003	90
E 601 9002	120

## Schnürsenkel

Aus 100% Baumwolle



**3,19**  
 €/Paar | Pg. 340

Bama®

Art.-Nr.	Länge cm
E 990 271	90
E 990 272	120



3

## Einlegesohle Deo Fresh

Zum Ausschneiden für alle Schuhgrößen  
 • Gegen Fußgeruch



**6,25**  
 €/Paar | Pg. 340

Bama®

Art.-Nr.	Größe
E 601 9008	36-46

## Einlegesohle "AluTherm-Airtech"

Alu-Sohle, intensiver Alu-Kälteschutz  
 • Mit Luftkammer-Isolation



**8,00**  
 €/Paar | Pg. 340

Bama®

Art.-Nr.	Größe
E 601 9024	39
E 601 9023	40
E 601 9022	41
E 601 9021	42
E 601 9020	43
E 601 9019	44
E 601 9018	45
E 601 9017	46

## Einlegesohlen "Deo-Active"

Deosohle, hygienisch frisch  
 • Mit antibakterieller Ausstattung



**8,00**  
 €/Paar | Pg. 340

Bama®

Art.-Nr.	Größe
E 989 986	39
E 989 987	40
E 989 988	41
E 989 989	42
E 989 990	43
E 989 991	44
E 989 992	45
E 989 993	46

Schuh-Pflegemittel

Zur Pflege von Arbeits- und Freizeitschuhen aus Glattleder



**7,70**  
€/Stück | Pg. 340

Bama®

Art.-Nr.	Ausführung	Inhalt ml
E 603 7336	Pflegecreme, schwarz	75
E 604 5181	Lederfett, farblos	100



3

Schuhdeo "Deo Fresh"

Schuh Deo mit Frischeduft • **Antibakteriell**  
• Beseitigt 99,99% aller Bakterien • Mit Duo-Sprühkopf



**6,85**  
€/Stück | Pg. 340

Schaumreiniger "Foam Cleaner"

Reinigung und Pflege für Wildleder, Nubukleder, Synthetik, Glattleder und Textilien • Der Schaum löst den Schmutz von der Oberfläche • Für alle Farben geeignet (Farbechtheit an verdeckter Stelle testen)



**7,30**  
€/Stück | Pg. 340

Imprägnierspray "All Protector"

Langzeitschutz für Schuhe, Jacken und Outdoor-Ausrüstungen aus Leder, Wildleder und Nubuk sowie Textilien und Materialmixe • **Nicht geeignet für Lackleder und Metall** • Schützt vor Wasser und Flecken • Extra Schutz für bis zu 15 Regentage • Hält das Material atmungsaktiv • Für alle Farben geeignet ohne Zusatz von PFCs



**8,10**  
€/Stück | Pg. 340

TANA®

Art.-Nr.	Inhalt ml
E 604 5179	100

TANA®

Art.-Nr.	Inhalt ml
E 604 5182	200

TANA®

Art.-Nr.	Inhalt ml
E 604 5180	400



WG 4



Schutzhelme  
ab S. 270



Anstoßkappen  
S. 273



Gehörschutzstöpsel  
S. 274



Kapselgehörschützer  
ab S. 280



Schutzbrillen  
ab S. 284



Vollsichtschutzbrillen  
S. 290



Schweißerbrillen  
S. 291



Einwegvisiere  
S. 292



Elektriker-Schutzschirme  
ab S. 293



# Wissenswertes zum Thema Kopf- und Augenschutz

## Kopfschutz

### Bedeutung der EN-Kennzeichnungen / Normen:

<b>DGUV-Regel 12-193</b>	Vorschriften zur Benutzung von Kopfschutz
<b>DIN EN 397</b>	Industrieschutzhelme
<b>DIN EN 812</b>	Industrie-Anstoßkappen
<b>DIN EN 50365</b>	Elektrische Isolierung, Helme für Arbeiten an Niederspannungsanlagen
<b>DIN EN 14052</b>	Hochleistungs-Industriehelme

### Anforderungen an die Schutzfunktion des Helms laut EN 397:

- **Widerstand gegen Stöße:** Auf den Kopf übertragene Kraft  $\leq$  5,0 kN mit einer Aufprallenergie von 49 J (eine Masse von 5 kg, die aus einer Höhe von 1 m herunterfällt).
- **Durchdringungsfestigkeit:** Kein Durchdringen bei einer Aufprallenergie von 29 J (eine Masse von 3 kg, die aus einer Höhe von 1 m herunterfällt).
- **Flammbeständigkeit:** Keine Schäden nach einer Flammenexposition von 5 Sekunden.
- **Beständigkeit bei tiefen Temperaturen** (-20 °C oder -30 °C): Stoß- und Durchdringungsfestigkeit bei einer Temperatur von -20 °C oder -30 °C. (Optionale Anforderung)
- **Beständigkeit bei hohen Temperaturen** (+150 °C): Stoß- und Durchdringungsfestigkeit bei einer Temperatur von 150 °C. (Optionale Anforderung)
- **Elektrische Isolierung** (440 V AC): Ableitstrom  $\leq$  1,2 mA bei einer Wechselspannung von 1.200 V. (Optionale Anforderung)
- **Seitliche Verformung** (LD)  $\leq$  40 mm und Restverformung  $\leq$  15 mm, wenn der Helm einer zunehmenden Belastung bis 430 N ausgesetzt wird. (Optionale Anforderung)
- **Spritzer geschmolzenen Metalls** (Molten Metal (MM)): Keine Beschädigung nach einem Kontakt mit 150 g geschmolzenen Eisens. (Optionale Anforderung)

### Anforderungen an die Schutzfunktion des Helms laut EN 812:

Industrie-Anstoßkappen sollen den Benutzer vor den Auswirkungen eines Aufpralls des Kopfes gegen einen harten, unbeweglichen Gegenstand schützen, der schwere Risse oder andere oberflächliche Verletzungen verursacht. **Anstoßkappen sind nicht zum Schutz vor den Auswirkungen herabfallender oder weggeschleuderter Gegenstände, bzw. schwebender oder sich bewegender Lasten bestimmt.** In diesen Fällen ist die Verwendung eines Arbeitsschutzhelms nach der EN 397 erforderlich. Anforderungen:

- **Widerstand gegen Stöße:** Auf den Kopf übertragene Kraft  $\leq$  15,0 kN mit einer Aufprallenergie von 12,5 J (eine Masse von 5 kg, die aus einer Höhe von 25 cm herunterfällt).
- **Durchdringungsfestigkeit:** Kein Durchdringen bei einer Aufprallenergie von 2,5 J (eine Masse von 0,5 kg, die aus einer Höhe von 50 m herunterfällt)
- **Beständigkeit bei tiefen Temperaturen** (-20 °C oder -30 °C): Stoß- und Durchdringungsfestigkeit bei einer Temperatur von -20 °C oder -30 °C. (Optionale Anforderung)
- **Flammbeständigkeit (F):** Keine Schäden nach einer Flammenexposition von 5 Sekunden. (Optionale Anforderung)
- **Elektrische Isolierung** (440 V AC): Ableitstrom  $\leq$  1,2 mA bei einer Wechselspannung von 1.200 V. (Optionale Anforderung) Augenschutz

## Augenschutz

### Technische Leistungsstandards

#### Grundstandards

<b>EN 166</b>	Persönlicher Augenschutz; Anforderungen
<b>EN 167</b>	Persönlicher Augenschutz; Optische Prüfverfahren
<b>EN 168</b>	Persönlicher Augenschutz; Nichtoptische Prüfverfahren

#### Standards nach Filtern (Linsen)

<b>EN 169</b>	Filter für das Schweißen
<b>EN 170</b>	Ultraviolettfilter
<b>EN 171</b>	Infrarotfilter
<b>EN 172</b>	Sonnenschutzfilter für den gewerblichen Gebrauch

#### Schweißen

<b>EN 175</b>	Geräte für Augen- und Gesichtsschutz beim Schweißen und bei verwandten Verfahren
<b>EN 207</b>	Filter für Laserstrahlung
<b>EN 379</b>	Schweißerschutzfilter

### Beispiele für die Kennzeichnung einer Sichtscheibe

Es gibt 3 verschiedene optische Klassen, die die Scheiben qualitativ bewerten (s. Tabelle 4). Alle im Katalog genannten Sichtscheiben haben die optische Klasse 1, das entspricht Scheiben von allerhöchster Güte. Die Bedeutung weiterer Kürzel entnehmen Sie bitte der folgenden Tabelle.

(Tabelle 1)

Kennz.	Bedeutung
<b>5-2,5</b>	Schutzstufe (nur für Filter)
<b>XYZ</b>	Identifikationszeichen des Herstellers
<b>F</b>	Mechanische Festigkeit (optional) (s. Tabelle 3)
<b>9</b>	Kurzzeichen für Nichthaften von Schmelzmetall und Beständigkeit gegen Durchdringen heißer Festkörper
<b>K</b>	Oberflächenresistenz gegen Beschädigung durch kleine Teilchen (optional)
<b>N</b>	Resistenz gegen Beschlagen
<b>CE</b>	Konformitätszeichen

### Beispiele für Kennzeichnungen eines Rahmens

(Tabelle 2)

Kennz.	Bedeutung
<b>GA</b>	Identifikationszeichen des Herstellers
<b>166</b>	Nummer dieser Norm
<b>34</b>	Verwendungsbereich (optional)
<b>S</b>	Mechanische Festigkeit (optional)
<b>CE</b>	Konformitätszeichen

### Kurzzeichen für mechanische Festigkeit

(Tabelle 3)

Kennz.	Mechanische Festigkeit
<b>Ohne</b>	Mindestfestigkeit
<b>S</b>	Erhöhte Festigkeit (12 m/s)
<b>F</b>	Stoß mit niedriger Energie (45 m/s)
<b>B</b>	Stoß mit mittlerer Energie (120 m/s)
<b>A</b>	Stoß mit hoher Energie (190 m/s)

### Optische Klassifizierungen der Linse

(Tabelle 4)

Toleranz gegenüber optischer Stärke	Linsen-kennzeichnung	Verwendung
+/- 0,06 Dioptrien	<b>1</b>	ständige Verwendung
+/- 0,12 Dioptrien	<b>2</b>	gelegentliche Verwendung
+/- 0,25 Dioptrien	<b>3</b>	seltene Verwendung

### Filterarten

(Tabelle 5)

	Code-Nr.
Ultraviolett	<b>2+3*</b>
Infrarot	<b>4</b>
Sonnenschutzfilter	<b>5+6</b>
Schweißfilter	<b>siehe Tabelle 6</b>

\* ersetzt durch 2C gemäß EN 170:2002

### Schweißerschutzstufen und empfohlene Verwendung (EN 169)

(Tabelle 6)

Schutzstufe	Verwendung	Gas	Volumendurchsatz (l/h)
<b>1,7</b>	Für Schweißhelfer	-	-
<b>2/3</b>	Leichte Brennschneidarbeiten	-	-
<b>4</b>	Schweißen und Hartlöten	Acetylen	bis 70
<b>5</b>	Schweißen / Hartlöten / Brennschneiden	Acetylen / Sauerstoff	über 70 bis 200 über 900 bis 2000
<b>6</b>	Schweißen / Hartlöten / Brennschneiden	Acetylen / Sauerstoff	über 200 bis 800 über 2000 bis 4000
<b>7</b>	Schweißen / Hartlöten / Brennschneiden / Flammen	Acetylen / Sauerstoff	über 800 über 4000 bis 8000

### Optionale Kennzeichnungen

(Tabelle 8)

Symbol	Gefahren	Sichtscheiben
<b>K</b>	Widerstandsfähigkeit gegen Beschädigung durch feine Teilchen (Kratzfestigkeit)	Klar, Klare Anti-Beschlag, IR, hohe Kratzfestigkeit
<b>N</b>	Beschlagen	Klar, Klare Anti-Beschlag, IR
<b>R</b>	Starke Reflexionen und Hitze	mit Gold beschichtetem Visier

# Wissenswertes zum Thema Gehörschutz

**Hinweis:**

Gehörschutz wird nach der neuen PSA-Verordnung unter Kategorie III (tödliche bzw. irreversible Schäden) geführt. Vor der ersten Benutzung und danach einmal jährlich hat der Arbeitgeber die Arbeitnehmer über die herrschende Lärmgefährdung zu informieren sowie über geeignete Schutzmaßnahmen zu unterweisen.

**EU-Lärmschutzrichtlinie 2003/10/EG**

Die Lärmschutz-Richtlinie 2003/10/EG besagt, dass beim unteren Expositionsauslösewert geeignete Gehörschutzmittel zur Verfügung gestellt und Arbeitnehmer über die schädlichen Auswirkungen von Lärm aufgeklärt werden müssen. Beim **oberen Expositionsauslösewert** muss in Bereichen, in denen die Gefahr eines lärmbedingten Hörverlusts besteht, ein geeigneter Gehörschutz getragen werden. Zudem muss der Zugang zu solchen Bereichen streng reglementiert werden. Außerdem sollte ein Gehörschutzprogramm eingeführt werden, das auch eine allgemeine Gesundheitsüberwachung und audiometrische Prüfungen umfassen kann.

Der **Expositionsgrenzwert** stellt dabei eine absolute Obergrenze dar, die niemals überschritten werden darf. Das lässt sich mit geeigneten Gehörschützern gewährleisten.

Der **SNR Wert** (Singe-Number-Rating) bezeichnet den Wert, der vom bestehenden Lärmpegel abgezogen werden muss. Liegt die Differenz unter dem durch z.B. berufsgenossenschaftliche Vorschriften oder Arbeitsrichtlinien bestimmten Grenzwert, so ist der Gehörschutz ausreichend.

Der **HML-Wert** gibt den spezifischen Dämmwert bei unterschiedlichen Frequenzen an.

**Beispiel:**

Die Lärmbelastung beträgt 99 dB(A)  
 SNR-Wert des Gehörschutzes, z.B. Kapselgehörschutz: = 28 dB(A)  
 Abzug Korrekturwerte Herstellerangaben: +5 dB (A)  
 (Vorzuformende Stöpsel minus 9 dB, vorgeformte Stöpsel minus 5 dB;  
 Kapsel minus 5 dB und Otoplastiken minus 3 dB)  
 = **Restlärm 76 dB (A)**  
 Somit ist der Gehörschutz hier ausreichend, da er unter 80 dB(A) liegt.

- **H** steht für „High“ und bezeichnet den Frequenzbereich zwischen 2.000 und 8.000 Hz.
- **M** steht für „Middle“ und bezeichnet den Frequenzbereich zwischen 1.000 und 2.000 Hz.
- **L** steht für „Low“ und bezeichnet den Frequenzbereich zwischen 63 und 1.000 Hz.

**Bedeutung der EN-Kennzeichnungen / Normen:**

- EN 352-1** Kapselgehörschützer
- EN 352-2** Gehörschutzstöpsel, Otoplastiken
- EN 352-3** Kapselgehörschützer m. Helmbefestigung
- EN 352-4** Pegelabhängige Kapselgehörschützer
- EN 352-5** Kapselgehörschützer mit aktiver Geräuschkompensation
- EN 352-6** Kapselgehörschützer mit Kommunikationseinrichtung
- EN 352-7** Pegelabhängige dämmende Gehörschutzstöpsel
- EN 458** Empfehlung von Auswahl, Einsatz, Pflege und Instandhaltung von Gehörschutz

**Dezibelskala**

Die Dezibelskala ist logarithmisch aufgebaut. Daher ist es oft schwer, die Werte richtig einzuschätzen. So werden 95 dB „nur“ doppelt so laut wie 85 dB wahrgenommen. Physikalisch liegt in diesem Bereich jedoch eine Verzehnfachung des Schalldrucks vor.

**Lärmskala**

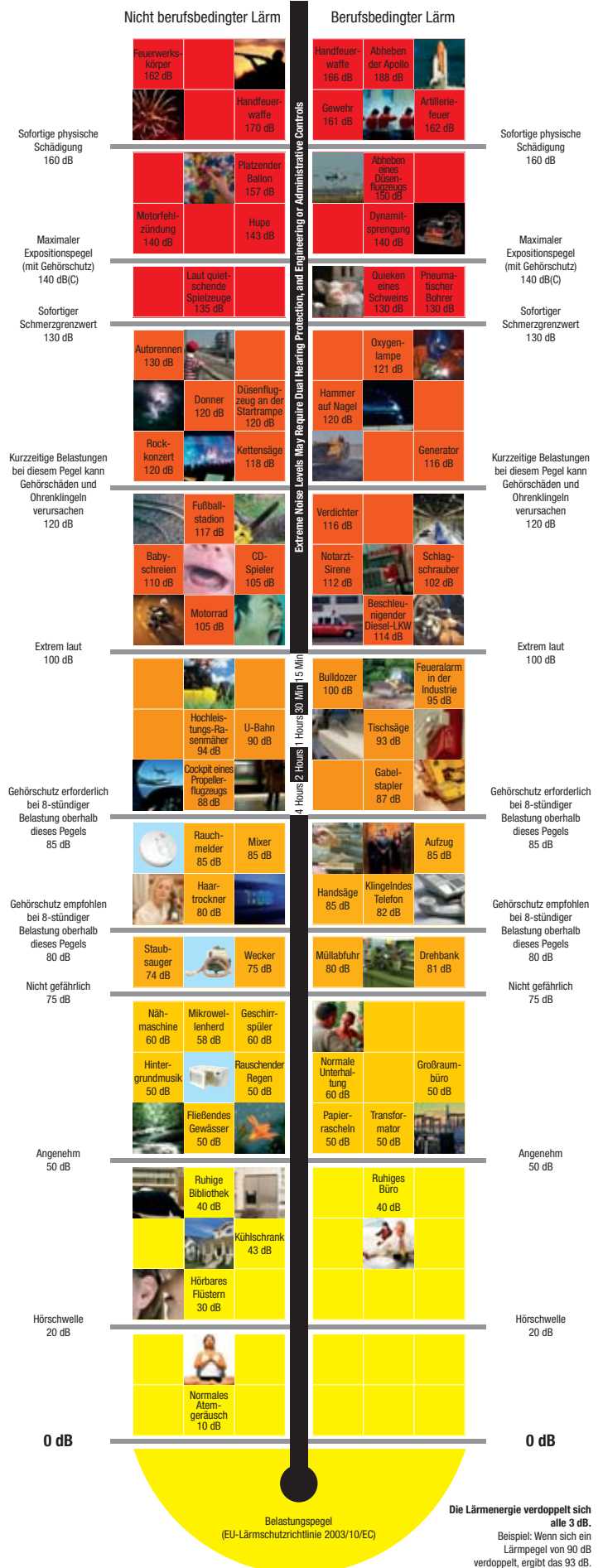



Arbeitsschutzhelme "INAP-Master"

Nach EN 397 • Aus Polyethylen • Universelle Form mit im Nacken heruntergezogener Helmschale • Hochsaugfähiges Schweißband • Regenrinne • Seitliche Slots für Gehörschützer • Wirksame Belüftungslöcher • Stark abgewinkeltes Nackenband für perfekten Sitz • Größeneinstellung von 51-64 cm • Kinnriemenhalterung • Gewicht ca. 255 gr. • Kälteprüfung bis -30 °C, Einsatzdauer bis 5 Jahre

14,00

ab €/Stück | Pg. 340



Farbe	4-Punkt Art.-Nr.	EUR/Stück Pg. 340	6-Punkt Art.-Nr.	EUR/Stück Pg. 340
lichtblau	E 973 967	14,00	E 973 978	15,50
signalblau	E 973 968	14,00	E 973 979	15,50
karminrot	E 973 969	14,00	E 973 980	15,50
signalweiß	E 973 970	14,00	E 973 981	15,50
schwefelgelb	E 973 971	14,00	E 973 982	15,50
verkehrsorange	E 973 972	14,00	E 973 983	15,50



Arbeitsschutzhelme "ProCap"

Nach EN 397 • Aus Polyethylen • Mit 6-Punkt-Textil-Bebänderung • Regenrinne • Oberliegende Ventilationsöffnungen (Kamineffekt) • Hoch reißfestes austauschbares Stirnschweißband • 30 mm Stecktaschen zur Aufnahme aller gängigen Helm Bügelgehörschützer und Visierhalterungen • Aufnahmevorrichtung für Kinnriemen • Verstellung der Kopfgröße erfolgt über ein neuartiges Push-Lock-System



Art.-Nr.	Farbe
E 640 8110	weiß
E 640 8111	gelb
E 640 8112	rot
E 640 8113	blau
E 640 8114	orange
E 640 8116	grün



10,00

€/Stück | Pg. 340



Arbeitsschutzhelme "VisorLight"

Nach EN 397 • Mit integriertem Visier nach EN 166 • Helmschale aus Polyethylen • Mit stabiler, bequemer 6-Punkt-Gurtband-Innenausstattung und hochsaugfähigem, umlaufendem Schweißband • Stark abgewinkeltes Nackenband für perfekten Sitz • Kinnriemenhalterung • Für Brillenträger geeignet • Aussparung im Ohrbereich für besseren Sitz der Gehörschützer • Seitliche Slots für Gehörschützer • Anti-Spannungs-Adapter (ASA) zur Vermeidung von Spannungen an den Slots beim Tragen von verschiedenen Gehörschutzmodellen • Regenrinne • Wirksame Belüftungsöffnungen • Separate, an der Helmschale fixierte Abdeckung • Helmschale und Abdeckung in zwei verschiedenen Farben möglich • Versenkbares, integriertes Visier aus Polycarbonat • Größeneinstellung von 51-64 cm • Gewicht ca. 475 gr. • Kälteprüfung bis -30 °C, Einsatzdauer bis 5 Jahre

60,00

€/Stück | Pg. 340



Art.-Nr.	Farbe
E 602 2238	schwefelgelb
E 602 2239	karminrot
E 602 2240	signalblau
E 602 2241	signalweiß





## Arbeitsschutzhelme für Heißbereiche "INAP PCG"

Nach EN 397 mit Zulassung "MM-Prüfung" gegen Metallspritzer (Kategorie III) und als Elektrikerhelm (Isolation bis 1000 VAC) • Nach DIN EN 50365 (0682, Teil 321):2002-11 • Geprüft auf seitliche Verformung (LD) • Aus glasfaserverstärktem Polycarbonat • Gerade Helmschale mit Regenrinne • Bequeme 6-Punkt-Aufhängung mit Naturleder-Schweißband • Größeneinstellung von 51-64 cm • Gewicht ca. 480 gr. • Haltbarkeit: 10 Jahre • Vornehmlich für den Einsatz in Heißbereichen von -30 °C bis +150 °C • Farbe weiß

**Anwendung:** Für Arbeiten in Industrie und Handwerk, bei denen mit höheren Einsatztemperaturen zu rechnen ist.



Auf Anfrage auch in rot und blau lieferbar



Art.-Nr.	Innenausstattung	Größe
E 973 035	6-Punkt	51 - 64 cm

**34,<sup>70</sup>**

€/Stück | Pg. 340



## Arbeitsschutzhelme "INAP-Profiler Plus/UV"

Nach EN 397 • Aus Polyethylen • Moderne Form mit im Nacken heruntergezogener Helmschale • 6-Punkt-Gurtband-Innenausstattung mit Drehverschluss, Kinnriemenhalterung und umlaufendem, austauschbarem Schweißband • Regenrinne • Seitliche Slots für Gehörschützer • Mit regulierbaren Belüftungslöchern • Stark abgewinkeltes Nackenband für perfekten Sitz • Mit montiertem, austauschbarem Nackenschutz aus Polyestergermisch • Größeneinstellung von 51-64 cm • Nach DIN EN geprüfem Nackenschutz mit UV-Schutzfaktor 50+ • Gewicht ca. 250 gr. • Kälteprüfung bis -20 °C • Einsatzdauer bis 5 Jahre

**Anwendung:** Für den Einsatz auf Baustellen, Industriebetriebe, Maststeiger und Gerüstbauer etc.

**60,<sup>00</sup>**

€/Stück | Pg. 340



Art.-Nr.	Farbe
E 604 6381	signalweiß
E 604 6382	verkehrsorange



**4,<sup>41</sup>**

ab €/Stück | Pg. 340

## Zubehör zu VOSS-Helmen

Passend für VOSS-Schutzhelme

Art.-Nr.	Ausführung Zubehör für Schutzhelme	EUR/Stück Pg. 340
E 644 6227	Kunstleder-Schweißband (PU)	4,41
E 603 7879	Kinnriemen Leder mit Schiebesechnalle	5,40
E 644 6226	Kinnriemen Textil mit Schnellverschluss	9,05
E 644 6225	Textil-Gabelkinnriemen mit Schnellverschluss und 4-Punkt-Aufhängung, 600 mm	16,60



## Elektrikerschutzschild

Nach EN 166, EN 170, GS-ET-29 (2011) • Für Arbeiten mit Starkstrom bis 1000 V • Schutzscheibe aus glasklarem Polycarbonat • Mit Helmhalterung zur Befestigung am Schutzhelm INAP-PCG • Elektrische Isolierung 1000 V AC • Zum Schutz gegen Störlichtbogen Klasse 1 (bis 4 kA / 0,5 s) • Schutzscheibe und Helmhalterung komplett aus Kunststoff

**69,<sup>00</sup>**

€/Stück | Pg. 340



Art.-Nr.	Ausführung
E 644 6229	Kunststoff-Helmhalterung

## Universal-Helmhalterung

Nach EN 166, EN 167, EN 168 und EN 170 • Einfache Handhabung bei der Befestigung am Helm • Sicherer Sitz am Helm durch eine starke Zugfeder • Aus robusten Aluminiumprofilen • Hitze- und korrosionsbeständig • Breite Überdeckung der Profile für hohe Dichtigkeit von oben • Schutzscheiben können in 4 Positionen hochgeklappt werden • Befestigung der Schutzscheiben erfolgt mit Drehverschluss  
**E 6445562:** Nach EN 166, EN 167, EN 168 • Aus 1 mm dickem Polycarbonat • Hervorragende optische Qualität • Hohe Temperaturbeständigkeit von ca. -50 °C bis +135 °C • Guter UV-Schutz • Hohe Kerbschlagfestigkeit  
**E 6445564:** Nach EN 166, EN 167, EN 168 und EN 171 • Aus 1 mm dickem Polycarbonat • 94% der Strahlungswärme werden von der Goldschicht reflektiert - IR-Schutzstufe 4

**13,<sup>30</sup>**

ab €/Stück | Pg. 340



Art.-Nr.	Ausführung Zubehör für Schutzhelme	EUR/Stück Pg. 340
E 644 5561	Aluminium-Helmhalterung	24,30
E 644 5562	Polycarbonat, klar, 500 x 250 x 1 mm	13,30
E 644 5564	Polycarbonat, klar, 500 x 250 x 1 mm, goldbedampft, Schutzstufe IR 4	93,00

# 4 Schutzhelme und Zubehör

## Schutzhelme "DI-Rock"

Leichter Arbeitsschutzhelm nach EN 397 mit montiertem Kinnriemen und Nackenschutz • Hoher Tragekomfort durch 6-Punkt-Textil-Bebänderung • Mit austauschbarem Stirnband • Ratschensystem für einfaches Anpassen des Kopfbandes • Mit neuartigem Belüftungssystem • Lieferung mit Stecktasche zur Aufnahme aller gängigen Helm-Bügelgehörschützer und Visierhalterungen



**36,90**

€/Stück | Pg. 340

Art.-Nr.	Farbe
E 604 7665	orange
E 640 8120	schwarz
E 640 8122	weiß
E 640 8123	blau
E 640 8125	warngelb

## Industriekletterhelme "EVO® VISTAlens® Dualswitch™"

Nach EN 166, EN 170, EN 397, EN 50365, EN 12492 und ANSI Z87.1 • Mit integriertem Gesichtsschutz **DUALSWITCH™ Kinnriemensystem**, wodurch ein Wechsel zwischen der Arbeit am Boden und der Arbeit in der Höhe ermöglicht wird • Belüftet • Schalter hoch - Arbeiten am Boden nach EN 397 / Schalter runter - Arbeiten in der Höhe gemäß EN 12492 • Mit integriertem optischen Gesichtsschutz der Klasse 1 mit Aufprallschutz der Klasse A



**94,00**

€/Stück | Pg. 342



Art.-Nr.	Farbe
E 643 4121	weiß/rauch
E 643 4122	gelb/rauch

## Industriekletterhelm "KASK Plasma AQ"

Nach EN 397 • Stellrad zum Variieren der Kopfbänder sorgt für angenehmen Sitz • Kinnband mit vier Befestigungspunkten an der Hinterseite, sorgt für einen hervorragenden Halt des Helms • Ring zur Befestigung des Helms an einem Gurt • Die Luftschlitze werden von einem Aluminiumgitter vor unerwünschtem Eintritt von Flüssigkeiten oder mechanischen Eintritten geschützt • Größeneinstellung von 51-63 cm • Gewicht ca. 390 gr.

Anwendung: Höhenarbeit, Wind-Energie, Baumklettern



**117,00**

€/Stück | Pg. 558



Art.-Nr.	Farbe
E 603 0735	rot

## Rucksack

Aufbewahrungsmöglichkeit aus Nylon für Rettungsgeräte • Mit Schultergurt und Tragegriff • Farbe rot



**47,30**

€/Stück | Pg. 558



Art.-Nr.	Durchmesser mm	Höhe mm
E 643 5169	270	650

## Anstoßkappen "PLUS Base-Cap"

Nach **DIN EN 812:2012** • Elastische Schale aus ABS-Kunststoff - zum Reinigen herausnehmbar • saugfähiges Frottee-Schweißband • Elastisches Band zur Anpassung an die Kopfgröße • Mit Luftschlitzen und seitlichen Reflexionsstreifen für eine höhere Sichtbarkeit • 5 cm Schirmlänge • Größe 52-65 cm

**Anstoßkappen können nicht als Ersatz für den Industrie-Sicherheitshelm verwendet werden!**



**19,<sup>10</sup>**

€/Stück | Pg. 340



Art.-Nr.	Farbe
E 643 4041	schwarz
E 643 4042	neonorange
E 643 4043	neongelb



## Anstoßkappen "VOSS-Cap pro"

Nach **EN 812** • Textilkappe aus pflegeleichtem Baumwoll-Mischgewebe • Mit umlaufenden, reflektierenden Paspeln • Großzügig vernetzte Lüftungsöffnungen • Kein Druck im Schläfenbereich durch ergonomische Gestaltung • Größe 52-60 cm • Schirmlänge ca. 75 mm • **Gewicht ca. 185 gr.**

**Anwendung:** Für den professionellen Einsatz in allen Bereichen, wo ein Schutzhelm nicht vorgeschrieben wird und ein hochwertiges Outfit gewünscht wird

**Anstoßkappen können nicht als Ersatz für den Industrie-Sicherheitshelm verwendet werden!**



Art.-Nr.	Farbe
E 640 8257	kobaltblau-kornblau
E 640 8258	schwarz-schwarz



**33,<sup>10</sup>**

€/Stück | Pg. 340

## Anstoßkappen "VOSS-Cap Modern Style"

Gepüft nach **EN 812:1997** • Textilkappe aus pflegeleichter **Mikrofaser** • Im modernen Baseballkappen-Look • Großzügig vernetzte Lüftungsöffnungen • Der Kopfform angepasste Schale • Größeneinstellung von 52 - 63 cm • **Gewicht ca. 130 gr.**

**Weitere Farben auf Anfrage lieferbar.**

Für den Einsatz im Industriebereich, an teilautomatisierten Montagebändern, im Kundendienstbereich, in Reparaturwerkstätten, wo ein Industrieschutzhelm entsprechend EN 397 nicht vorgeschrieben ist, u. v. a.

**Anstoßkappen können nicht als Ersatz für den Industrie-Sicherheitshelm verwendet werden!**

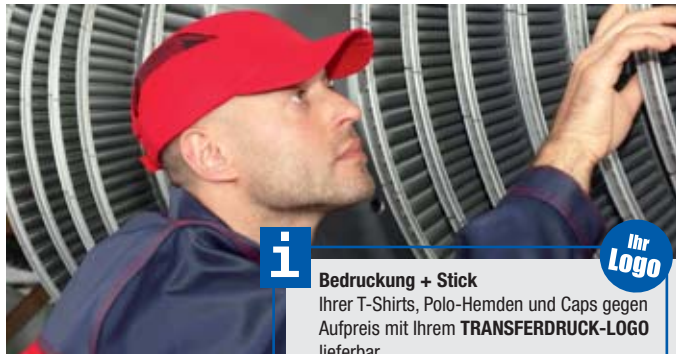

### Bedruckung + Stick

Ihrer T-Shirts, Polo-Hemden und Caps gegen Aufpreis mit Ihrem **TRANSFERDRUCK-LOGO** lieferbar.



Art.-Nr.	Farbe
E 973 996	kobaltblau
E 974 000	schwarz

**26,<sup>70</sup>**

€/Stück | Pg. 340

## Unterziehhäube

Material **100% Polyacryl** • Dünne Ausführung • Universalgröße



**3,<sup>06</sup>**

€/Stück | Pg. 340



Art.-Nr.	Farbe
E 973 043	marine



# 4 Gehörschutzstöpsel

## Gehörschutz-Stöpselspender "Pro-Fit®"

Ohne Gehörschutzstöpsel • Zur Wandbefestigung oder freien Aufstellung • Entnahme der Stöpsel durch leichte Drehbewegung - Auffangschale verhindert, dass Stöpsel auf den Boden fallen • **Farbe schwarz**



**49,<sup>10</sup>**  
€/Stück | Pg. 340

Art.-Nr.	Farbe	VE
E 642 0671	schwarz	1

## Gehörschutz-Stöpsel Soft-PU

Geprüft nach EN 352-2 • Aus Soft-PU in konischer Form • Hoher Tragekomfort und hervorragende Dämmwerte • Dauerhafte Rückverformung • **Beutel mit 300 Paar** • **Farbe blau**

**46,<sup>90</sup>**  
€/Beutel | Pg. 340



Art.-Nr.	Dämmwert SNR dB(A)	Inhalt	VE
E 642 0672	38	300 Paar	1



4



## Gehörschutz-Stöpsel Soft-PU "Pro-Fit®"

Geprüft nach EN 352-2 • Aus Soft-PU in konischer Form • Hoher Tragekomfort und hervorragende Dämmwerte • Dauerhafte Rückverformung • **Praktische, wiederverwendbare Spenderdose mit 50 Paar** • **Farbe orange**

**12,<sup>80</sup>**  
€/Dose | Pg. 340

Art.-Nr.	Dämmwert SNR dB(A)	Inhalt	VE
E 642 0673	38	50 Paar	1

## Gehörschutz-Stöpsel "Pro-Fit®" mit Kordel

Geprüft nach EN 352-2 • Mehrweg-Gehörschutzstöpsel mit Kordel • Hoher Tragekomfort und hervorragende Dämmwerte • In **praktischer Aufbewahrungsbox mit Gürtelclip** • **3 (E 642 0674) bzw. 4 (E 642 0675) Lamellen für perfekten Sitz** • **Waschbar und wiederverwendbar**



**1,<sup>24</sup>**  
ab €/Paar | Pg. 340



## Gehörschutz-Bügel "Pro-Fit® - Proflex 24"

Geprüft nach EN 352-2 • Bügel mit konisch geformten, **austauschbaren Stöpseln** • Geringes Gewicht - erzeugt kaum Druckgefühl - die Stöpsel dringen nicht tief in den Gehörgang ein (Keine Reizung des Gehörganges) • Einfache Anwendung - ideal bei häufigem Auf- und Absetzen - kann bei Nicht-Gebrauch um den Hals getragen werden • **Farbe blau-orange**

E 642 0677: Ersatzstöpsel im Beutel mit 10 Paar

**2,<sup>96</sup>**  
ab €/Stück | Pg. 340

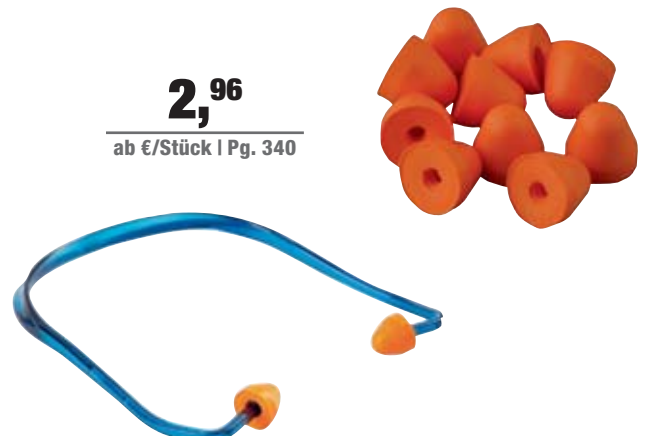

Art.-Nr.	Dämmwert SNR dB(A)	Farbe	VE	EUR/Paar Pg. 340
E 642 0674	25	orange	1	1,24
E 642 0675	34	grün	1	1,60

Art.-Nr.	Dämmwert SNR dB(A)	Inhalt	VE	EUR/Stück Pg. 340
E 642 0676	24	Gehörschutzbügel inkl. 1 Paar Stöpseln	1	2,96
E 642 0677	24	Ersatzstöpsel (10 Paar)	1	5,40

## Geräuschpegel-Messgerät "SoundTest Master"

Schallpegelmessgerät zur Messung von Schallpegeln • Mit **integriertem Langzeitspeicher** • Messung von Geräuschpegeln mit Frequenzbewertungsfilter nach den Standardkurven dB (A), db (C) • Möglichkeit zur manuellen Auswahl eines Messbereiches sowie eine automatische Bereichserkennung • **Beleuchtetes, übersichtliches Display** • Analoge Ausgänge: DC und AC

• **Lieferumfang:** Tragekoffer, Software zur Darstellung am PC und Batterien



Schaffen Sie ein Bewußtsein für Lärmpegel und das Tragen von Gehörschutz!



**219,00**

€/Stück | Pg. 342



4



**Laserliner**  
Innovation in Tools

Art.-Nr.	Stromversorgung
E 604 5183	6 x 1,5 V AAA

# 4 Gehörschutzstöpsel

## Gehörschutzstöpsel "1100"

Geprüft nach EN 352-2 • Aus weichem, hautfreundlichem Schaumstoff • Glatt und schmutzabweisend • Mit hohem Tragekomfort • Konisch geformt für perfekten Sitz • Hygienisch paarweise verpackt

**Dämmwerte:** (SNR) = 35 dB / H-Wert = 33 dB / M-Wert = 33 dB / L-Wert = 31 dB



**42,<sup>20</sup>**  
€/Stück | Pg. 349

## Gehörschutz-Stöpsel "E-A-Rsoft™ Yellow Neons™"

Geprüft nach EN 352-2:2020 • Sehr weicher PU-Stöpsel • Konisch geformt • Leichter Anpressdruck für eine gute Abdichtung und optimalen Komfort • Konisches Design bietet eine gute Passform für die meisten Gehörgangsgrößen

**Dämmwerte:** (SNR) = 34 dB / H-Wert = 33 dB / M-Wert = 33 dB / L-Wert = 30 dB



**49,<sup>50</sup>**  
ab €/Box | Pg. 349



4

Art.-Nr.	Dämmwert SNR dB(A)	Inhalt
E 643 4028	35	200 Paar / Box

Art.-Nr.	Inhalt	EUR/Box Pg. 349
E 974 255	250 x 1 Paar/Beutel in Verteilerbox	49,50
E 974 256	500 Paar im Refill-Aufsatz(Nachfülldispenser)	108,00

## Gehörschutz-Spender "OneTouch Pro™"

Langlebiger Spender aus **ABS-Kunststoff** für anspruchsvolle Einsatzbedingungen • Gibt genau einen Gehörschutzstöpsel auf einmal ab • Gibt den Gehörschutzstöpsel direkt in die Hand • Schützt die Gehörschutzstöpsel vor Sonne, Regen und Wind, wenn der Dispenser im Freien aufgestellt ist • Mit **Füllstandsanzeige** • Freistehend oder für die Wandmontage, kann in Innen- wie in Außenbereichen aufgestellt werden • **Farbe blau**



**133,<sup>00</sup>**  
€/Stück | Pg. 349

## Gehörschutz-Stöpsel "E-A-R™ Classic™"

Geprüft nach EN 352-2 • Hervorragende, gleichbleibende Dämmung • Universalgröße - passend für die meisten Gehörgänge • Besonders **hautverträglich** und feuchtigkeitsbeständig • Taschenpackung ermöglicht eine hygienische Aufbewahrung

**Dämmwerte:** (SNR) = 31 dB / H-Wert = 31 dB / M-Wert = 27 dB / L-Wert = 26 dB



**60,<sup>40</sup>**  
ab €/Karton | Pg. 349



Art.-Nr.	Ausführung
E 974 262	One-Touch-Pro

Art.-Nr.	Inhalt	EUR/Karton Pg. 349
E 646 4614	250 Paar (250 Kissenpackungen a 1 Paar)	60,40
E 646 6268	250 Paar (50 Packungen a 5 Paar)	78,00

## Gehörschutz-Stöpsel "E-A-R™ Express™"

Geprüft nach **EN 352-2** • Einfache Handhabung durch **einzigartiges Stöpseldesign** mit eingelassenem Stiel und Kordel • Hervorragender Schutz durch langsam rückverformende Schaumstoffkappen • **Universalgröße** - kein Vorrollen erforderlich • Waschbar und wiederverwendbar

**Dämmwerte:** (SNR) = 28 dB / H-Wert = 31 dB / M-Wert = 25 dB / L-Wert = 23 dB



**153,00**

€/Karton | Pg. 349



Art.-Nr.	Inhalt
E 974 245	100 Paar in Kissenpackungen (je 1 Paar)

## Gehörschutzstöpsel "E-A-R TRI-Flange™"

Geprüft nach **EN 352-2** • Vorgeformt • Lamellenförmig • Keine Größenanpassung notwendig • Lassen sich durch den Stiel sauber und schnell einsetzen • Weiche, flexible Flansche passen sich der Form des Gehörganges an • Mit Vinyl-Kordel • **Wiederverwendbar**

**Dämmwerte:** (SNR) = 29 dB / H-Wert = 30 dB / M-Wert = 27 dB / L-Wert = 25 dB



**253,00**

€/Karton | Pg. 349



Art.-Nr.	Inhalt
E 642 0550	100 Paar (Karton)

## Gehörschutzstöpsel "E-A-R™ Tracers™"

Geprüft nach **EN 352-2** • **Detektierbar** • Mit gut sichtbarem Vinylband in blau - der einzigen Farbe, die nicht als Lebensmittelfarbe vorkommt • Ideale Wahl für die Lebensmittelindustrie • **Wiederverwendbar**

**Dämmwerte:** (SNR) = 29 dB / H-Wert = 30 dB / M-Wert = 35 dB / L-Wert = 24 dB

**170,00**

€/Karton | Pg. 349



Art.-Nr.	Inhalt
E 642 0551	50 Paar / Karton

## Gehörschutz-Stöpsel "E-A-R™ Ultrafit™"

Geprüft nach **EN 352-2** • **Patentiertes 3-Lamellen-Design** für leichte Anpassung am Gehörgang • Gleichbleibend **angenehme Passform** und sicherer Schutz • **Mit Band** • Paarweise in **Kissenpackungen** verpackt

**Dämmwerte:** (SNR) = 29 dB / H-Wert = 30 dB / M-Wert = 35 dB / L-Wert = 24 dB



**131,00**

€/Karton | Pg. 349



Art.-Nr.	Inhalt
E 974 246	50 Paar in Kissenpackungen (je 1 Paar)

## Bügel-Gehörschutz "E-A-R™ Caps™"

Geprüft nach **EN 352-2** • Bewährter Bügel-Gehörschützer mit hohem Komfort • **Geringes Gewicht** • Einfache Anwendung - ideal bei häufigem Auf- und Absetzen

**Dämmwerte:** (SNR) = 24 dB / H-Wert = 26 dB / M-Wert = 20 dB / L-Wert = 18 dB

**5,20**

€/Stück | Pg. 349



Art.-Nr.	Inhalt	EUR/Stück Pg. 349
E 974 250	1 Stück Bügelgehörschutz im Polybeutel	5,20
Zubehör:		
E 974 251	1 Paar Ersatzstöpsel	2,94

## Bügelgehörschutz "E-A-R™ Caboflex™"

Geprüft nach **EN 352-2** • Hergestellt aus **rückverformendem Schaumstoff**, kein Vorformen erforderlich • Sehr leichter Bügelgehörschützer ideal für Arbeiter, die ständig zwischen Arbeitsplätzen mit hohen und ohne Lärmbelastungen wechseln • Gehörschützer können während des Nichtgebrauchs am Nacken getragen werden • **Ersatzstöpsel** sind leicht zu reinigen und **wiederverwendbar**

**Dämmwerte:** (SNR) = 22 dB / H-Wert = 24 dB / M-Wert = 20 dB / L-Wert = 16 dB

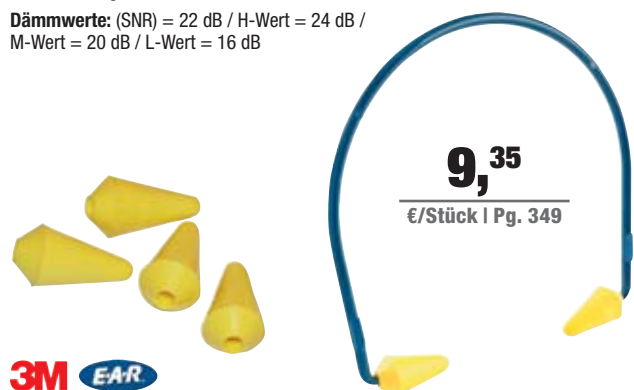

**9,35**

€/Stück | Pg. 349



Art.-Nr.	Inhalt	EUR/Stück Pg. 349
E 974 257	1 Stück Bügelgehörschutz im Polybeutel	9,35
Zubehör:		
E 974 258	1 Paar Ersatzstöpsel	5,60



**Gehörschutz-Stöpsel "Spark Plugs®"**

Geprüft nach EN 352-2:2002 • Anatomisch vorgeformte und besonders weiche Stöpsel  
 • Passen sich dem Gehörgang an • Ideal bei allen Arbeiten, die ständigen Lärmschutz erfordern



**54,50**  
 ab €/Box | Pg. 604

**MOLDEX**

Art.-Nr.	Dämmwert SNR dB(A)	Inhalt	VE	EUR/Box Pg. 604
E 134 9845	35	500 Paar in Moldex-Station	1	94,50
E 134 9849	35	200 Paar im PocketPak®	1	54,50

**Wandhalterung**

Wandhalterung aus schwarzem Kunststoff  
 • Für die Montage aller Moldex-Stationen  
 • Lieferung inkl. Befestigungsmaterial

**6,90**  
 €/Stück | Pg. 604

**MOLDEX**

Art.-Nr.	VE
E 134 9831	1



**Gehörschutz-Stöpsel "Twisters® Trio Cord"**

Geprüft nach EN 352-2:2002 • Großes Griffstück für leichtes Einsetzen und Herausziehen • Kein Rollen notwendig, die Stöpsel bleiben hygienisch sauber und können mehrmals verwendet werden • Abwaschbare, wiederverwendbare Gehörschutzstöpsel  
 • Aus weichem und hautverträglichem TPE-Material • Weiche Lamellen • **Mit Band**  
 • Wird im praktischen PocketPak® geliefert



**2,12**  
 €/Paar | Pg. 604

**MOLDEX**

Art.-Nr.	Dämmwert SNR dB(A)	Inhalt	VE
E 602 2243	33	50 Paar im PocketPak®	1

**Gehörschutz-Stöpsel "Pura-Fit®"**

Geprüft nach EN 352-2:2002 • Aus hautfreundlichem Polyurethan • Passen sich dem Gehörgang individuell an • Durch hohen Dämmwert wirkungsvoller Schutz gegen Lärm



**37,00**  
 €/Box | Pg. 604



**MOLDEX**

Art.-Nr.	Dämmwert SNR dB(A)	Inhalt	VE
E 134 9836	36	200 Paar in Papiertüte	1





**105,00**

€/Box | Pg. 604

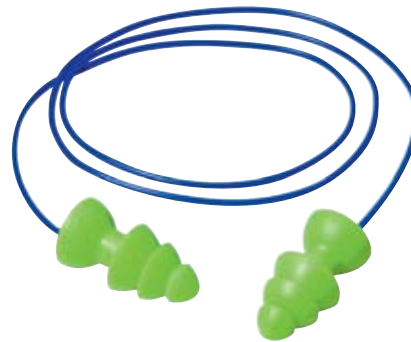
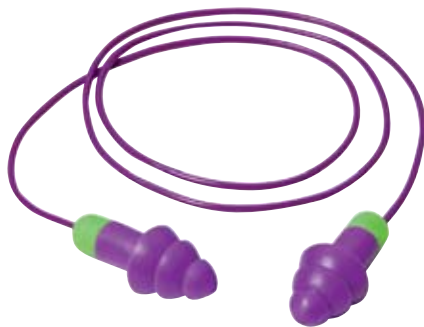

**87,00**

€/Box | Pg. 604

**Mehrweg-Gehörschutz-Stöpsel "Rockets®"**

Geprüft nach EN 352-2:2002 • Aus hautsympathischem TPE-Material • Durch luftgepolsterte Lamellen angenehm und komfortabel im Gehörgang zu tragen • Mit festem Stiel für einfaches Einsetzen und Herausnehmen • Da man die Gehörschutzstöpsel reinigen kann, sind sie hygienisch wiederverwendbar • Lieferung in Taschenpackung "PocketPak®"

Art.-Nr.	Dämmwert SNR dB(A)	Inhalt	VE
E 134 9819	30	50 Paar RocketsCord in PocketPak®	1

**Mehrweg-Gehörschutz-Stöpsel "Comets® Cord"**

Geprüft nach EN 352-2:2002 • Aus hautsympathischem TPE-Material • Durch luftgepolsterte Lamellen angenehm und komfortabel im Gehörgang zu tragen • Da man die Gehörschutzstöpsel reinigen kann, sind sie hygienisch wiederverwendbar • Lieferung in Taschenpackung "PocketPak®"

Art.-Nr.	Dämmwert SNR dB(A)	Inhalt	VE
E 134 9822	25	50 Paar Comets Cord in PocketPak®	1

WAVEBAND®

**Bügel-Gehörschützer "JazzBand® 2"**

Nach EN 352-2:2002 • Wiederverwendbarer Bügel mit Ersatzstöpseln • Duo-Material des Bügels verringert den Übertragungsschall • Mit einzigartiger Pausenkordel und Sicherheitsverschluss • Lieferung in Box mit 8 Bügeln jeweils mit einem Paar Austauschstöpsel und Kordel in einem wiederverschließbaren Beutel

**7,90**

€/Stück | Pg. 604

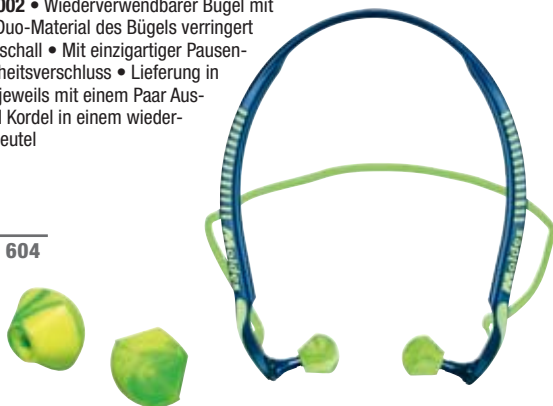

**Gehörschutz-Bügel "WaveBand® 2K"**

Nach EN 352-2:2002 • Wiederverwendbarer Bügel mit Ersatzstöpseln • Anatomisch angepasst für hohe Bewegungsfreiheit • Federleicht, komfortabel und geringer Anpressdruck • Lässt sich leicht auf- und absetzen • Mit Barrieren gegen Übertragungsschall

**61,50**

€/Box | Pg. 604



Art.-Nr.	Dämmwert SNR dB(A)	Dämmwert H-M-L dB(A)	Inhalt	VE	EUR/Stück
E 134 9824	23	26-19-17	8 Stück in Box (inkl. 2 Ersatzstöpsel)	8	7,90
E 134 9828	Ersatzstöpsel (50 Paar)			1	64,00

Art.-Nr.	Dämmwert SNR dB(A)	Dämmwert H-M-L dB(A)	Inhalt	VE	EUR/Box
E 134 9826	27	30-23-22	8 Stück in Box (inkl. 2 Ersatzstöpsel)	1	61,50
E 134 9828	Ersatzstöpsel (50 Paar)			1	64,00

# 4 Kapsel-Gehörschützer

## Kapsel-Gehörschützer "Protec 28"

Geprüft nach **Kategorie III EN 352-1:2002** • Hoher Dämmwert trotz geringem Gewicht und schlankem Profil • **Stufenlos verstellbare Zwei-Punkt-Aufhängung** aus Federstahl für niedrigen Anpressdruck, selbst bei dauerhafter Anwendung • Viel Raum unter den Kapseln für angenehmes Tragen • Weiche, breite Dichtungsringe • Besonders langlebige Qualität • **Farbe schwarz/grün**

Für den Einsatz in der Leichtindustrie, im Handwerk und verarbeitendem Gewerbe sowie Dienstleistung, Logistik und Gebäudemanagement

**14,00**

€/Stück | Pg. 340



Art.-Nr.	Dämmwert SNR dB(A)
E 642 0680	28

## Kapsel-Gehörschützer "Protec 30"

Geprüft nach **Kategorie III EN 352-1:2002** • Komfortabler Gehörschützer mit ergonomischen Kapseln - lange tragbar • Hoher Dämmwert trotz geringem Gewicht und schlankem Profil • **Stufenlos verstellbare Zwei-Punkt-Aufhängung** aus Federstahl für optimale Anpassung und konstanten Anpressdruck, selbst bei dauerhafter Anwendung • Mit gepolstertem Kopfbügel • Flache Dämmkurve für beste Kommunikation • **Farbe schwarz/gelb**

Für den Einsatz in der Schwerindustrie, dem Handwerk und verarbeitendem Gewerbe sowie in der Bau-, Abfall- und Recyclingindustrie

**17,10**

€/Stück | Pg. 340



Art.-Nr.	Dämmwert SNR dB(A)
E 642 0679	30

## Kapsel-Gehörschützer "Protec 33"

Geprüft nach **Kategorie III EN 352-1:2002** • Komfortable Gehörschützer mit ergonomischen Kapseln - lange tragbar • Extrem hohe Dämmung • **Stufenlos verstellbare Zwei-Punkt-Aufhängung** aus Federstahl für niedrigen Anpressdruck, selbst bei dauerhafter Anwendung • Weiche, breite Dichtungsringe mit besonders langlebiger Qualität • Viel Raum unter den Kapseln für angenehmes Tragen • **Farbe schwarz**

Für den Einsatz in der Schwerindustrie, dem Handwerk und verarbeitendem Gewerbe sowie in der Bau-, Abfall- und Recyclingindustrie

**25,50**

€/Stück | Pg. 340



Art.-Nr.	Dämmwert SNR dB(A)
E 642 0681	33

## Helm-Kapselgehörschützer "Protec 29"

Geprüft nach **Kategorie III EN 352-3:2002** • Helm-Gehörschutzkapseln mit 30 mm Adapter - universal passend • Hoher Dämmwert durch ergonomische Kapseln, lang tragbar • **Stufenlos verstellbare Zwei-Punkt-Aufhängung** aus Federstahl für optimale Anpassung und konstanten Anpressdruck, selbst bei dauerhafter Anwendung • Mit leicht gepolstertem Kopfbügel • Flache Dämmkurve für beste Kommunikation • **Farbe schwarz/gelb**

Für den Einsatz in der Leichtindustrie, im Handwerk und verarbeitendem Gewerbe sowie im Logistik- und Gebäudemanagement

**18,00**

€/Paar | Pg. 340



Art.-Nr.	Dämmwert SNR dB(A)
E 642 0678	29

## Kapsel-Gehörschützer "M4"

Nach EN 352-1:2002 geprüft und zugelassen • Hochwertige und robuste Kapselgehörschützer • Besonders flaches Profil • Leicht und flexibel, mit geringem Anpressdruck • Komfort-Dichtkissen aus viskoelastischem Schaum • Kopfband mit Luftpolster-Rippen reduziert Druck und Wärmestau • Glatte Oberfläche für einfache Reinigung • **Farbe gelb**



**24,<sup>40</sup>**

€/Stück | Pg. 604



Art.-Nr.	Dämmwert SNR dB(A)	Dämmwert H-M-L dB(A)
E 974 300	30	34-27-20



4



## Helm-Kapsel-Gehörschützer "MX-7"

Nach EN 352-1:2002, EN 352-3:2002 geprüft und zugelassen • Helm-Gehörschutzkapseln mit Adapter für Helme mit 30-mm-Schlitz • Extra große Ohrmuschel • Ohrpolster aus viskoelastischem Schaum – bessere Druckverteilung für mehr Komfort • **Farbe blau/grün**

**36,<sup>00</sup>**

€/Stück | Pg. 604



Art.-Nr.	Dämmwert SNR dB(A)
E 602 2242	31

# 4 Kapsel-Gehörschützer



## Kapsel-Gehörschützer "Optime I"

Geprüft nach EN 352-1 • 2-Punkt-Aufhängung aus rostfreiem Edelstahl, stufenlos höhenverstellbar mit weicher Polsterung • Großzügiger Platz unter den Kapseln • Farbe gelb

**Anwendung:** Ideal für den Einsatz bei Arbeiten mit leichten Lärmbelastigungen, z. B. in Industriewerkstätten, Klempnereien und Druckereien etc.

**Dämmwerte:** (SNR) = 27 dB / H-Wert = 32 dB / M-Wert = 25 dB / L-Wert = 15 dB

**23,60**  
€/Stück | Pg. 349



Art.-Nr.	Dämmwert SNR dB(A)
E 974 235	27



4



## Kapsel-Gehörschützer "OPTIME II"

Geprüft nach EN 352-1 • Zwei-Punkt-Aufhängung aus Edelstahl stufenlos höhenverstellbar • Biegsam zur Anpassung an die jeweilige Kopfform • Hoher Tragekomfort auch bei längeren Anwendungszeiten • Farbe grün

**Anwendung:** Ideal für den Einsatz bei Arbeiten mit starken Lärmbelastigungen, z. B. im Bereich von Baumaschinen, auf Flughäfen und in der Landwirtschaft

**Dämmwerte:** (SNR) = 31 / H-Wert = 34 dB / M-Wert = 29 dB / L-Wert = 20 dB

**29,10**  
€/Stück | Pg. 349



Art.-Nr.	Dämmwert SNR dB(A)
E 974 236	31

## Kapsel-Gehörschützer "OPTIME III"

Geprüft nach EN 352-1 • Breite und weichgepolsterte Kopfbügel aus Edelstahl stufenlos höhenverstellbar • Mit weichem Schaumstoff gefüllte Dichtungsringe für gute Passform und schwachen Andruck • Doppelschalige Kapsel für maximale Dämmung • Farbe schwarz

**Anwendung:** Ideal für den Einsatz bei Arbeiten mit extremen Lärmbelastigungen, z. B. im Bereich von Flughäfen, Bergwerken, Schiffsmaschinenräumen etc.

**Dämmwerte:** (SNR) = 35 dB / H-Wert = 40 dB / M-Wert = 32 dB / L-Wert = 23 dB

**35,20**  
€/Stück | Pg. 349



Art.-Nr.	Dämmwert SNR dB(A)
E 974 237	35

## Kapsel-Gehörschützer "3M™ PELTOR™ WorkTunes™ Pro FM"

Gemäß EN 352-1 • Kapselgehörschützer mit **eingebautem FM-Radio mit integrierter Antenne**

- Lärmpegelbegrenzung bei 82 dB(A)
- Digitale Sendersuche und Senderspeicher bis zu 5 Sender
- Sprachgeführtes Menü mit Frequenzansage
- Audioeingang 3,5 mm stereo (auf 82 dB begrenzt) zum Anschluss von externen Geräten (z. B. Funkgerät, mp3-Player)
- Automatische Abschaltung
- Warnsignal bei niedriger Batteriespannung
- Unterbringung der Elektronik im äußeren Kapselbereich, um schweißbedingte Korrosion zu verhindern
- Mit **Kopfbügel**

Dämmwerte: (SNR) = 32 dB / H = 34 dB / M = 29 dB / L = 22 dB



**146,00**

€/Stück | Pg. 349



Art.-Nr.	Dämmwert SNR dB(A)
E 602 3605	32



## Kapsel-Gehörschützer "3M™ Peltor™ LiteCom"

**2-Wege-Kommunikations-Headset** mit einem, in der Kapsel eingebauten, PMR Funkgerät

- Ermöglicht angenehme, effektive 2-Wege-Kommunikation über kürzere Distanzen
- Kommunikation auf 8 Kanälen auf 446 MHz, anmelde- und gebührenfrei
- **Menüführung erfolgt sprachgesteuert**
- Kopfbügel aus rostfreiem Edelstahl
- Weiche Dichtungsringe für optimalen Sitz und erhöhte Rutschfestigkeit
- Hochdämmende Kapseln
- Einfach bedienbare Funktionstasten
- Geräusch-kompensierendes Mikrofon

Dämmwerte: (SNR) = 32 dB / H-Wert = 33 dB / M-Wert = 30 dB / L-Wert = 23 dB  
 Batterien: AA (2x 1,5 V) - Batterielebensdauer: 10-35 Stunden (abhängig von der Sendezeit)



4



**954,00**

€/Stück | Pg. 349

Art.-Nr.	Dämmwert SNR dB(A)
E 602 3474	32

## 3M™ Industrie-Kopfhaltungskombination

Nach EN 89/686/EWG - Kopfhaltung untersucht vom FIOH, Finnish Institute of Occupational Health, (Prüfstellennummer 0403) • Aus UV-stabilisiertem ABS-Kunststoff • Frontplatte mit Belüftungsschlitzen

- Robustes Design
- Mit zusätzlicher Kabelhalterung
- Ratschensystem mit ergonomischem Nackenpolster
- 8 Positionen zur Kopfgrößeneinstellung und 3 Positionen zur Höheneinstellung

Kombination bestehend aus:

- Kopfhaltung G 500
- Kapsel-Gehörschutz H510P3E, Farbe gelb
- Polycarbonat-Visier 5F-1: Nach EN 166:2001



**80,20**

€/Stück | Pg. 349

Art.-Nr.	Dämmwert SNR dB(A)
E 974 259	26



## Schutzbrille "Daylight Basic"

Zertifiziert nach **EN 166** • Kratzfeste Polycarbonatscheiben • 100% UV-Schutz bis 385 nm  
 • Leichte, beschlagfreie und komfortable Brille • **Scheibenkennzeichnung: E 6010206: 5-3.1 nwTec 1 FT 166 FT CE / E 6010207: 2C-1.2 nwTec 1 FT 166 FT CE**



4,70

ab €/Stück | Pg. 611

Art.-Nr.	Rahmenfarbe	Scheibenfarbe	EUR/Stück Pg. 611
E 601 0206	schwarz	smoke	4,70
E 601 0207	schwarz	klar	5,05

## Schutzbrillen "Daylight Premium"

**Sichtscheiben** nach **EN 166** • Splitterfreie Polycarbonatgläser • Optikkategorie 1 • Anti-scratch-beschichtet • 100% UVA- + UVB-Schutz durch Verwendung von UV-400-Scheiben • Beschlagfrei • Ultra Light Concept • Hochwertige Kunststofffassungen • Höchster Komfort und höchste Sicherheit • **Scheibenkennzeichnung: E 6010201 + 6010603: 2C 1.2 1S CE / E 6010202: 2C 3/5-3.1 1S CE**



10,70

ab €/Stück | Pg. 611

Art.-Nr.	Rahmenfarbe	Scheibenfarbe	EUR/Stück Pg. 611
E 601 0201	dunkelblau	gelb	10,70
E 601 0202	dunkelblau	smoke	10,70
E 601 0203	dunkelblau	klar	12,90



13,30

€/Stück | Pg. 611

## Schutzbrillen "Daylight Flex"

**Sichtscheibe** nach **EN 166** • Hochschlagzähe Polycarbonatscheibe, dauerhaft beschlagfrei  
 • Top moderne Schutzbrille • 2-Komponenten-Technologie: exzellenter Tragekomfort dank perfekter Anpassung durch individuelle Scheibenneigungsverstellung • **Scheibenkennzeichnung: 2C 1.2 1S CE**

Art.-Nr.	Rahmenfarbe	Scheibenfarbe
E 601 0204	dunkelblau	klar

### Schutzbrillen "Daylight Modern"

Sichtscheibe nach EN 166 • Beschlagfreie Polycarbonat-Scheibe • Innovative Bügelgeometrie ermöglicht komfortables Tragen von Gehörschutzkapseln und anderer PSA • Perfekter Sitz  
 • Sportlich modern • Scheibenkennzeichnung: 2C-1.2 1 FT – 166 FT CE

**12,00**  
 €/Stück | Pg. 611



**PROMAT**

Art.-Nr.	Rahmenfarbe	Scheibenfarbe
E 640 8560	schwarz-dunkelblau	klar

### Schutzbrillen "513"

Nach EN 166 und EN 170 FT zertifiziert • Mit Polycarbonat-Scheiben, kratzfest mit seitlichem integriertem Schutz für optimale Augenbrauenabdeckung • Schutzklasse PSA-Kat. II zur Abwehr von Gefahren • Weicher, rutschfester, verstellbarer Nasenbügel • Farblich kontrastreiche Bügelenden aus antiallergischem Material • Nasensteg aus rutschfestem Gummi • Mit integriertem Augenbrauen- und Seitenschutz • Scheibenkennzeichnung: 2C-1.2 U 1 FT CE

**4,20**  
 €/Stück | Pg. 341



**UNIVET**

Art.-Nr.	Rahmenfarbe	Scheibenfarbe
E 641 6735	klar-orange	transparent

### Schutzbrillen "568"

Nach EN 166 und EN 170 zertifiziert • Mit Kennzeichnung H für kleine Köpfe • Scheibe aus Polycarbonat • Ergonomische und sehr leichte Brille • Einsatz vorrangig im Lebensmittelbereich  
 • Scheibenkennzeichnung 2C-1.2 U 1 FT CE

**2,94**  
 €/Stück | Pg. 341



**UNIVET**

Art.-Nr.	Rahmenfarbe	Scheibenfarbe
E 643 3973	klar	klar



### Schutzbrillen "506UP"

Nach EN 166, EN 170 und EN 172 (AS) zertifiziert • Neue technische Eigenschaften und Design • Umhüllende Panoramascheibe mit Anti-Kratz Beschichtung • Bügel in Länge und Neigung einstellbar • Weiche Bügelenden zur Vermeidung von Druckstellen • Optimaler Tragekomfort und Anpassung durch weichen, einstellbaren Nasensteg • Einsatzbereich im Sport • **Scheibenkennzeichnung: 2C-1.7/5-1.7 U 1 FT CE**



**8,<sup>45</sup>**

€/Stück | Pg. 341

Art.-Nr.	Rahmenfarbe	Scheibenfarbe
E 643 4021	schwarz-grün	klar

UNIVET

### Schutzbrillen "506UP Clear Plus 2"

Nach EN 166 und EN 170 FT K N zertifiziert • Allrounder-Schutzbrille, leicht und mit ergonomischen Bügeln • Bügellänge und -neigung verstellbar • Weiche Endstücke verhindern lokale Druckstellen • Scheibe aus Polycarbonat mit Anti-Kratz- und Anti-Beschlag- **Vanguard Plus Beschichtung** • Anatomischer, regulierbarer Nasensteg • Zum Einsatz im Automotive-, Glas-, Lebensmittel- und Metallbereich • **Scheibenkennzeichnung: 2C-1.2 U 1 FT K N CE**

**9,<sup>10</sup>**

€/Stück | Pg. 341



VANGUARD PLUS

Art.-Nr.	Rahmenfarbe	Scheibenfarbe
E 643 3980	weiß/pink	klar
E 643 3981	weiß/grün	klar

### Schutzbrillen "5x7 Clear"

Nach EN 166 und EN 170 FT K zertifiziert • Überbrille aus Polycarbonat für Korrektionsbrillen • Sorgfältiges Rahmendesign verhindert Überlappung der Bügel für absoluten Tragekomfort • **SoftPad®-Technologie** • Längenverstellbare Bügel • **Scheibenkennzeichnung: 2C-1.2 U 1 FT K**

**11,<sup>40</sup>**

€/Stück | Pg. 341



Art.-Nr.	Rahmenfarbe	Scheibenfarbe
E 643 3993	schwarz-orange	klar







**Schutzbrillen "506UP Hybrid"**

Nach EN 166 und EN 170 FT K N zertifiziert • Leicht und mit ergonomischen Bügeln und verstellbarem, elastischen Kopfband • Bügelneigung verstellbar • Dichtung aus weichem Gummi für ein sanftes Anliegen am Gesicht und an der Nase • Umhüllende Panoramascibe für besseren Seitenschutz • Scheibe mit hochwirksamer Anti-Beschlag und Kratzschutzbeschichtung **Vanguard PLUS Anto-Scratch** • Anatomischer, regulierbarer Nasensteg • Zum Einsatz im Automotive-, Glas-, Lebensmittel- und Metallgewerbe • **Scheibenkennzeichnung: 2C-1.2 U 1 FT KN CE**

**16,<sup>50</sup>**

€/Stück | Pg. 341



Art.-Nr.	Rahmenfarbe	Scheibenfarbe
E 643 4007	weiß-grün	klar



**Schutzbrillen "5X9 Sport"**

Nach EN 166, EN 170 und EN 172 zertifiziert • Bügelenden aus Gummi und mit Kippbewegung • Bügel in Länge und Neigung einstellbar • Mit integriertem und belüftetem Seitenschutz • Grün/blau verspiegelte Scheibe mit Anti-Kratz Beschichtung • Zum Einsatz im Sportbereich • **Scheibenkennzeichnung: 2C-3/5-3.1 U 1 FT CE**

**19,<sup>10</sup>**

€/Stück | Pg. 341



Art.-Nr.	Rahmenfarbe	Scheibenfarbe
E 643 4009	schwarz	grün-blau



**Schutzbrille "Contemporary 571"**

Nach EN 166 und EN 170 zertifiziert • Leicht und extrem widerstandsfähig • Rahmen aus Nylon, keine Metallkomponenten • Mit Anti-Beschlag und Anti-Kratz Beschichtung **Vanguard Plus** • **Scheibenkennzeichnung: 2C-1.2 U 1 F K N CE**



**20,<sup>80</sup>**

€/Stück | Pg. 341



Art.-Nr.	Rahmenfarbe	Scheibenfarbe
E 643 4010	diamond	klar



**Schutzbrille "5x1"**

Nach EN 166 und EN 170 zertifiziert • Bügel in Länge und Neigung verstellbar • Aus hochwertigem **Polycarbonat** mit **Antibeschlag-** bzw. **Kratzschutzbeschichtung** und **UV-Schutz** • Komfortables Tragen durch weiche Bügelkissen • **Scheibenkennzeichnung: 2C-1.2 U 1 FT K N CE (E 6433995) bzw. 2C-3/5-3.1 U 1 FT K N CE (E 6433996)**



**13,<sup>80</sup>**

€/Stück | Pg. 341



Art.-Nr.	Rahmenfarbe	Scheibenfarbe
E 643 3995	metallgrau/grün	klar
E 643 3996	metallgrau/grün	G15

## Schutzbrillen "3M™ Solus™ 2000"

Nach EN 166 zertifiziert • Polycarbonat-Scheiben absorbieren 99,9% der UVA- und UVB-Strahlung • Beschlag- und kratzfeste klare Scheiben • Optische Klasse 1 für verzerrungsfreie Sicht, höchste Sehleistung und lange Tragedauer • Winkelverstellbare Ratschenbügel erlauben das Anpassen der Scheibe an die Gesichtsform • Abnehmbarer Schaumrahmen für mehr Dichtsitz und angenehmen Tragekomfort • Zusätzlicher Schutz der Augen vor mechanischen Einwirkungen (Staub, Späne, Splitter usw.) sowie mehr Komfort durch Abpolsterung • Scheibenkennzeichnung 2C-1.2 3M 1 FT

13,<sup>80</sup>

€/Stück | Pg. 348

Art.-Nr.	Rahmenfarbe	Scheibenfarbe
E 645 0315	blau-grau	klar

## Schutzbrillen "3M™ SecureFit™ 200"

Sichtscheibe nach EN 166 (Kennzeichnungen N und K) und EN 170 zertifiziert • Spezielle Bügelkonstruktion für natürliche Anpassung an unterschiedliche Kopfgrößen • Besonders leicht - nur 18 g • 3M™ Schläfendruckverteilungstechnologie bietet einen sicheren Sitz • Polycarbonat-Gläser absorbieren 99,9% der UV-A- und UV-B-Strahlen • Beidseitige Beschichtung – UV, AS und AF • Mit 3M™ Scotchgard™ Anti-Fog-Beschichtung (SGAF) zur Beschlag- und Kratzbeständigkeit • Kompletter Aufprallschutz für den Augenhöhlenbereich • Breite und flache Bügel für Extraschutz der Schläfen, bzw. der umliegenden Augenpartie • Schutzkennzeichnung 2C-1.2 3M 1 FT

8,<sup>20</sup>

€/Stück | Pg. 348

Art.-Nr.	Rahmenfarbe	Scheibenfarbe
E 602 2470	transparent	farblos

3M

## Schutzbrillen "3M™ SecureFit™ SF600"

Nach EN 166 und EN 170 zertifiziert • Robuste, halbrandlose Schutzbrille mit Doppelgläsern für optimale optische Leistung • Innovative 3M™ SecureFit™ Bügelndruckverteilungstechnologie mit geschlitzten Rippen für sicheren Sitz und optimierten Anpressdruck der Brillenbügel • Flexible Bügel - passen sich an die Kopfgröße des Trägers an • 3M™ Scotchgard™ Antibeschlag-Beschichtung für hervorragende Antibeschlag- und Antikratz-Eigenschaften • Wraparound-Form verhindert das Abrutschen • Scheibenkennzeichnung 2C-1.2 3M 1 FT KN (E 6433994 + E 6463650) bzw. 5-3.1 3M 1 FT KN (E 6463651)

18,<sup>00</sup>

ab €/Stück | Pg. 348

Art.-Nr.	Rahmenfarbe	Scheibenfarbe	EUR/Stück Pg. 348
E 646 3650	grau	klar	18,00
E 646 3651	grau	grau	18,80
E 643 3994	grau	gelb	18,60



## CON TEMPO RARY

### DIE FUSION VON KLARER SICHT UND SCHUTZ; DIE WICHTIGKEIT KORRIGIERTER SCHUTZBRILLEN

In der Welt der Sicherheit und des persönlichen Schutzes sind korrigierte Schutzbrillen zu einem unverzichtbaren Bestandteil geworden. Sie repräsentieren die Vereinigung zweier kritischer Elemente: Sehkraft und Augenschutz. Diese Brillen bieten nicht nur eine klare Sicht, sondern gewährleisten auch den Schutz der Augen in anspruchsvollen Umgebungen.

**SPRECHEN SIE UNS AN, WIR FINDEN DIE PASSENDE LÖSUNG FÜR IHRE BEDÜRFNISSE!**

# 4 Vollsichtschutzbrillen

## Vollsichtschutzbrille "PRO FIT"

Nach EN 166 zertifiziert • Aus Kunststoff • Mit seitlichen Entlüftungslöchern • Verstellbares Gummiband • Über Korrektionsbrillen tragbar • **Scheibenkennzeichnung: nwTec 1 BT 9 0 CE**



**2,33**  
€/Stück | Pg. 341



Art.-Nr.	Rahmenfarbe	Scheibenfarbe
E 601 9230	klar	klar

## Vollsichtschutzbrille "DAYLIGHT TOP"

Nach EN 166 zertifiziert • Mit Panoramablickfeld • Schlagzähe Scheibe aus Polycarbonat • Beschlagfrei • Optische Güteklasse 1 • Rahmen aus zwei Komponenten für maximalen Tragekomfort • **Geeignet für Brillenträger** • Kombination mit Halbmasken möglich • Verstellbare Gummibandänderung • Indirekte Belüftung • **Scheibenkennzeichnung: nwTec 1 BT 9 0 CE**



**13,10**  
€/Stück | Pg. 611



Art.-Nr.	Rahmenfarbe	Scheibenfarbe
E 601 0205	blau	klar



4



## Vollsichtschutzbrille "6X3 Clear Ultra"

Nach EN 166 und EN 170 BT K N zertifiziert • Ultraleichte Vollsichtschutzbrille speziell für die Kombination mit einer Atemschutzmaske (auch Halbmaske) entwickelt • Komplexes, indirektes Belüftungssystem in Kombination mit UDC-Beschichtung ermöglicht eine permanent klare Sicht • **Vanguard UDC-, Anti-Kratz- und Anti-Beschlag-Beschichtung** • Durch ausgeformte Panoramast Scheibe auch als Überbrille nutzbar • Indirektes Belüftungssystem garantiert zertifizierten Schutz gegen Flüssigkeiten und Grobstaub • Zum Einsatz im Automotive-, Glas-, Lebensmittel- und Metallbereich • **Scheibenkennzeichnung 2C-1.2 U 1 BT 9 K N CE** • Optional mit Visier (E 6433976) tragbar



**17,20**  
€/Stück | Pg. 341



Art.-Nr.	Rahmenfarbe	Scheibenfarbe	EUR/Stück Pg. 341
E 643 3975	gunmetallic-grün	klar	17,20
Optionales Zubehör:			
E 643 3976	-	getönt	7,55

## Vollsichtschutzbrille "625 Clear Plus"

Nach EN 166 zertifiziert • Extrem leicht und mit guter Passform • Große Panoramast Scheibe bietet besseren Seitenschutz • Verstellbares Elastikopfband und ein weicher Rahmen reduzieren den Druck auf ein Minimum und bieten Schutz gegen Tropfen, Spritzer und große Staubpartikel • Speziell für die Kombination mit einer Atemschutzmaske (auch Halbmaske) verwendbar • **Scheibenkennzeichnungen: 2C-1.2 U 1 B K N 166 3 4 CE (E 643 4001) bzw. 2C-3/5-3.1 U 1 b K N 166 3 4 CE (E 643 4003)**



**14,90**  
€/Stück | Pg. 341



Art.-Nr.	Rahmenfarbe	Scheibenfarbe
E 643 4001	grau	klar
E 643 4003	grau	grün (G15)

## Vollsichtschutzbrille "601 Welding 5"

Nach EN 166, EN 169 und EN 175 zertifiziert • High-Tech Vollsichtbrille mit breitem Sehfeld • Mit Basic Anti-Kratz und Anti-Beschlag Beschichtung • Mit indirekter Belüftung • Verstellbares Elastikband und weicher Rahmen ermöglichen optimale Anpassung an das Gesicht • **Scheibenkennzeichnung: 5 U 1 B 9 K N CE**



**25,70**  
€/Stück | Pg. 341



Art.-Nr.	Rahmenfarbe	Scheibenfarbe
E 643 4019	grau	grün (IR5)

## Schweißerschutzbrille

Nach EN 166 und EN 169 zertifiziert • Aus Nylon • Mit Seitenblenden • Geteilte Fassung und Rändelschrauben • Verstellbare Bügellängen • Glasgröße 62 x 52 mm • Scheiben grünes Glas 5 A DIN

**6,60**

€/Stück | Pg. 341



Art.-Nr.	Rahmenfarbe	Scheibenfarbe
E 602 4883	schwarz	grün

## Schweißerschutzbrille, hochklappbar

Nach EN 166, EN 169 und EN 175 zertifiziert • Aufklappbar • Mit klaren Polycarbonat-scheiben im Fixteil und hochklappbaren 5 A DIN Polycarbonat-Gläsern - mittels Grüntönung werden sämtliche Strahlungsarten gefiltert • Scheiben-Ø 50 mm • Hoher Tragekomfort durch verstellbares Kopfband • Geeignet für Brillenträger

**8,00**

€/Stück | Pg. 4



Art.-Nr.	Ausführung	Rahmenfarbe	Scheibenfarbe	EUR/Stück
E 601 9224	Rahmen blau / Scheibe innen klar, Scheibe außen DIN 5	blau	grün, 5 A DIN	8,00
Zubehör:				
E 601 9223	klar-splftr. Glas, 50 mm (VE 50 Paar)			3,50
E 300 5416	5 A DIN Glas, 50 mm (VE 50 Paar)			2,66



4

## Schweißerschutzbrille "5X1 Welding 5"

Nach EN 166, EN 169 (AS, AF) zertifiziert • Vielseitig einsetzbar und kundenspezifisch anpassbar • Für höchsten Tragekomfort und optimalen Schutz in jeder Arbeitssituation • Mit Basic Anti-Kratz und Anti-Beschlag Beschichtung • **Scheibenkennzeichnung: 5 U 1 FT CE**

**19,00**

€/Stück | Pg. 341



**VUNIVET**

Art.-Nr.	Rahmenfarbe	Scheibenfarbe
E 643 4020	metallgrau-grün	grün (IR5)

## Schweißerschutzbrillen "3M™ SecureFit™ SF600"

Zertifiziert nach EN 166 (AS/AF/UV-IR), optische Klasse 1 • Polycarbonat-Scheiben • Modernes Zwei-Scheiben-Design • 3M™-Bügeldruckverteilungstechnologie für sicheren und bequemen Sitz • **Scotchgard™ Anti-Fog™**-Beschichtung bietet exzellenten Schutz vor Beschlagen und guten Anti-Kratzschutz • Breite, flexible Bügel für robusten Seitenschutz und ideal für kombinierten Einsatz mit Kapselgehörschutz • **Scheibenkennzeichnungen: 1,7 3M 1 F (E 6421953), 3 3M 1 F (E 6421954) sowie 5 3M 1 F (E 642 1955)**

**25,20**

€/Stück | Pg. 348



Art.-Nr.	Rahmenfarbe	Scheibenfarbe
E 642 1953	grau	grün, IR 1,7
E 642 1954	grau	grün, IR 3,0
E 642 1955	grau	grün, IR 5,0



### Antibeschlag Tuch

Hochwertiges Mikrofaser-Antibeschlag Tuch - kann bis zu 200 Mal verwendet werden  
 • Hinterlässt auf den Brillengläsern Tenside, die das Beschlagen der Gläser für bis zu 6-8 Stunden verhindern

**Hinweis:** Vor Verwendung müssen die Gläser/Scheiben gereinigt werden. Antibeschlag Tuch nach jedem Gebrauch in einem dicht verschlossenen Behältnis aufbewahren

**8,75**

€/Stück | Pg. 341

**UNIVET**

Art.-Nr.

Tuchgröße

mm

E 643 4016

150 x 180



4

### Reinigungsstation für Schutzbrillen

Zum Reinigen und Pflegen von Schutzbrillen mit Polycarbonat, CR39 und Glasscheiben  
 • Inhalt: 280 Reinigungstücher und 250 ml Reinigungsflüssigkeit

**24,90**

€/Stück | Pg. 341

**UNIVET**

Art.-Nr.

Inhalt

E 643 4018

280 Tücher + 250 ml Reinigungsflüssigkeit



### Einwegvisier

Nach EN 166 • Mit verstellbarem elastischen Kopfband • Gesichtsschutz aus PET mit klarer Scheibe, geeignet für die Verwendung in Kombination mit Korrektionsbrillen und Schutzmasken

**5,20**

€/Stück | Pg. 341



**UNIVET**

Art.-Nr.

Scheibenfarbe

E 643 4017

farblos

## Elektriker-Schutzschirm 4 kA

Schutzschirm für Elektromonteur nach **DIN 166, EN 170 und DIN GS-ET-29** zum Schutz gegen Fehlschaltungen und Störlichtbögen der Klasse 1 (4 kA) • Aus 1,5 mm dickem Polycarbonat • Komplett aus Kunststoff gefertigt • Für zahlreiche Helmmodelle geeignet • Gebördelte Schutzscheibe dichtet den Schirm von oben ab • Hochklappbare Scheibe durch eine Schraubverbindung in jeder Position feststellbar • Rutschfeste Befestigung mittels breitem, verstellbarem Gummizug am Helm



**49,80**  
€/Stück | Pg. 341

## Elektriker-Gesichtsschutz 4 kA

Gesichtsschutz nach **DIN 166, EN 170 und DIN GS-ET-29** • Individuell einstellbare und bequem sitzende Kopfhaltung • Stirnschutz aus Polypropylen reicht weit über den Kopf - Stirnpolster auswechselbar • Befestigung der Schutzscheiben mittels Exzenterknebel am Stirnschutz hochklappbar • Zum **Schutz gegen Störlichtbögen der Klasse 1** • Kopfweite über Drehknopf einstellbar - Kopfhöhe über eine Lochleiste verstellbar • **Lieferumfang:** 1 Kopfhaltung und 1 Visierscheibe der Klasse 1



**56,00**  
€/Stück | Pg. 341

**RUDOLF UHLEN GmbH**  
Herstellung von Schutzbekleidungsartikeln



Art.-Nr.	Scheibenfarbe	Gewicht g	Abmessungen mm
E 644 5565	farblos	ca. 245	400 x 200 x 1,5

**RUDOLF UHLEN GmbH**  
Herstellung von Schutzbekleidungsartikeln



Art.-Nr.	Scheibenfarbe	Gewicht g	Abmessungen mm
E 644 5568	farblos	ca. 365	460 x 200 x 1,5

## Elektriker-Schutzschirm 7 kA

Schutzschirm für Elektromonteur nach **DIN 166, EN 170 und DIN GS-ET-29** zum Schutz gegen Fehlschaltungen und Störlichtbögen der Klasse 2 (7 kA) • Aus 2,0 mm dickem Polycarbonat • Komplett aus Kunststoff gefertigt • **Für Einsätze bis 1000V geeignet** • Gebördelte Schutzscheibe dichtet den Schirm von oben ab • Mit Kinnschutz zur Befestigung an Industriehelmen



**143,00**  
€/Stück | Pg. 341

## Elektriker-Gesichtsschutz 7 kA

Gesichtsschutz nach **DIN 166, EN 170 und DIN GS-ET-29** • Individuell einstellbare und bequem sitzende Kopfhaltung • Stirnschutz aus Polypropylen reicht weit über den Kopf - Stirnpolster auswechselbar • Befestigung der Schutzscheiben mittels Exzenterknebel am Stirnschutz hochklappbar • Schutzscheiben mit **Nomex-Latz** zum **Schutz gegen Störlichtbögen der Klasse 2** • Kopfweite über Drehknopf einstellbar - Kopfhöhe über eine Lochleiste verstellbar • **Lieferumfang:** 1 Kopfhaltung und 1 Visierscheibe der Klasse 2



**136,00**  
€/Stück | Pg. 341

**RUDOLF UHLEN GmbH**  
Herstellung von Schutzbekleidungsartikeln



Art.-Nr.	Scheibenfarbe	Gewicht g	Abmessungen mm
E 644 5567	farblos	ca. 460	550 x 200 x 2

**RUDOLF UHLEN GmbH**  
Herstellung von Schutzbekleidungsartikeln



Art.-Nr.	Scheibenfarbe	Gewicht g	Abmessungen mm
E 644 5569	grau	ca. 575	550 x 200 x 2





WG 5





Mundschutz  
S. 300



Einweg-Atenschutzmasken  
ab S. 300



Mehrweg-Atenschutzmasken  
S. 305



Gebläse-Atenschutzsysteme  
ab S. 306



Gaswarngeräte  
S. 309



# Allgemeine Informationen zum Atemschutz

Atemschutzgeräte müssen zum Schutz vor Substanzen verwendet werden, die während des Arbeitens bekanntlich ein Risiko für die Gesundheit darstellen. Sie werden wie folgt eingeteilt:

- **Einweg-Atemschutzfilter;**
- **Atemschutzfilter mit Halbmasken-Filterhalter und Filtereinsatz**

Atemschutzfilter müssen in einer Umgebung angewendet werden, in der ein Sauerstoffmangel herrscht oder herrschen könnte. Der Schutz, den eine Atemschutzvorrichtung bietet, hängt nicht nur vom dichten Abschluss mit dem Gesicht ab, sondern auch von der Partikelgröße und Partikelgrößenverteilung des Schadstoffes sowie von den bautechnischen Eigenschaften.

Eine Atemschutzvorrichtung kann für eine einzige Arbeitsschicht angewendet (Einwegartikel) und dann durch einen neuen ausgetauscht werden oder für mehrere Arbeitsschichten.

Die eingeatmete Luft strömt durch ein Filtermaterial, das die Schadstoffe zurückhält. Staubfilter und Atemschutzgeräte mit Staubfilter werden in die folgenden Klassen eingeteilt:

- **Geringe Wirksamkeit**  
(Filter vom Typ P1 - Atemschutzgeräte vom Typ FFP1, THP 1, TMP 1)
- **Mittlere Wirksamkeit**  
(Filter vom Typ P2 - Atemschutzgeräte vom Typ FFP2, THP 2, TMP 2)
- **Hohe Wirksamkeit**  
(Filter vom Typ P3 - Atemschutzgeräte vom Typ FFP3, THP 3, TMP 3)

Die Filter mittlerer und hoher Wirksamkeit werden zudem auf Basis ihrer Fähigkeit, Festkörper und Flüssigkeiten oder lediglich Festkörper zurückhalten zu können, unterschieden. Gasfilter werden in die folgenden Klassen eingeteilt:

- **Geringe Leistung (Filter der Klasse 1)**
- **Mittlere Leistung (Filter der Klasse 2)**
- **Hohe Leistung (Filter der Klasse 3)**

Atemschutzfilter mit Halbmasken-Filterhalter und Filtereinsatz schützen die Atemwege vor einer Atmosphäre, die mit Gasen belastet ist. Sie können mit einem Gas- oder Staubfilter ausgestattet sein. Sie verfügen über eine Gesichtsmaske, bei der es sich entweder um eine Halbmaske mit Ventilen handelt, die ganz oder hauptsächlich aus einem gasfilternden Material besteht oder um eine Halbmaske aus Gummi, in die ein Gasfilter integriert ist.

Die Wahl des richtigen Typs und der Klasse des Filters ist entscheidend und muss auf Basis der qualitativen Eigenschaften und der Mengen des schädlichen Gases oder Dampfes getroffen werden. Das Gewicht des Filters einschließlich des Filterhalters, der direkt mit der Halbmaske verbunden ist, darf 300 g nicht überschreiten. Vollmasken dürfen maximal 500 g wiegen.



5

Kontaminierte Substanz	Geeigneter Atemschutz	Anwendungsbeispiele
<b>Störender Staub und Fasern</b>	FFP1	Abtransport von Schutt, Abbrucharbeiten
<b>Feinstaub, in Wasser gelöste Partikel, Dämpfe und schädliche Nebel</b>	FFP2	Sandstrahlen oder Schweißarbeiten, Entfernen von Farben und Lacken, Schneiden von Marmor, Schleifen von Parkett, Sanierung von Glasfaser. Textilindustrie, Hüttenwesen, Bergbau, öffentliche Bauarbeiten und in U-Bahnen, Metallbau, Holzverarbeitung, Schweißarbeiten, Schmelzen und Schneiden von Metallen, Krankenhäuser, Labore, medizinische Kontrollen
<b>Feinstaub, Dämpfe und Nebel mit erhöhter Giftigkeit</b>	FFP3	Schutz gegen feste und flüssige Aerosole. Gießereien und Stahlwerke, Asbestsanierung, Industriestaubsauger. Die Verwendung ist an Arbeitsplätzen, an denen biologische Arbeitsstoffe der Gruppe 3 und 4 verwendet werden, Pflicht.

Filtertyp	Filterfarbe	Kontaminierende Substanz
A	braun	Organische Gase und Dämpfe mit einem Siedepunkt über 65 °C
AX	braun	Organische Verbindungen mit einem niedrigen Siedepunkt (unter 65 °C) Nur für den einmaligen Gebrauch
B	grau	Anorganische Gase und Dämpfe
E	gelb	Schwefeldioxid und andere Gase und saure Dämpfe
Hg	rot	Quecksilber
K	grün	Ammoniak und organische Ammoniumderivate
NO	blau	Stickoxide (z.B. Stickstoffmonoxid NO, Stickstoffdioxid NO <sub>2</sub> , Stickoxid NO <sub>x</sub> )
P	weiß	Stäube
SX	violett	Gase und Dämpfe nach Angaben des Herstellers
CO	schwarz	Gase und Dämpfe nach Angaben des Herstellers
Reaktor/Nuklear	orange	Radioaktives Jod, einschließlich radioaktives Iodmethan



Nach der EN 149 kann Atemschutz mit einer oder mehreren der folgenden Kennzeichnungen gekennzeichnet sein:

- R** weist darauf hin, dass der Atemschutz oder der Filter wiederverwendbar ist;
- NR** weist darauf hin, dass der Atemschutz oder der Filter nicht wiederverwendbar ist. Der Einsatz ist auf eine einzige Arbeitsschicht von maximal 8 Stunden begrenzt;
- D** die Kennzeichnung D zeigt an, dass das Atemgerät die Dolomitstaub-Einlagerungsprüfung bestanden hat. Der Test bestimmt den Atemwiderstand der Atemmaske, nachdem diese einer bestimmten Dolomitstaub-Konzentration ausgesetzt wurde. Fakultative Kennzeichnung.

Halbmasken können nach der EN 140 mit den folgenden Staubfiltern verwendet werden:

- P1** Filter mit geringer Wirksamkeit
- P2** Filter mit mittlerer Wirksamkeit
- P3** Filter mit hoher Wirksamkeit

Wenn der Atemschutz mit einem P3-Filter ausgestattet ist, kann der Atemwiderstand relativ hoch sein, weshalb seine Verwendung auf lange Sicht, vor allem bei sehr anstrengenden Arbeiten, unangenehm sein kann. In diesem Fall sollte die Verwendung eines Gerätes mit Beatmungsfunktion in Betracht gezogen werden.

Tätigkeit	Stoffe/Materialien	Schadstoffe	Masken*	Filter*	Bemerkungen
<b>Bau</b>					
<b>Gießen/Spritzen</b>	Beton/Zement (Fundamente)	Betonstaub	HM/FFP2	P2	
<b>Schleifen/ Schneiden/Bohren</b>	Mauerwerk/Beton/Stein/Putz	Steinstäube	HM/FFP1	P1	Abh. v. Konzentration
	Zement	Staubmaterial	HM/FFP2	P2	
	Spachtelmasse/Füller	Staubmaterial	HM/FFP1	P1	P2, falls ätzend
	Teer	Organ. Dämpfe/Partikel	HM	A1-P2/A2-P2	Je nach Konzentration
	Glas-/Materialfasern	Staubpartikel/Fasern	HM/FFP2	P2	Je nach Faserkonzentration eher FFP3/P3
<b>Straßenbelag</b>	Verputzen	Feiner Putzstaub	HM/FFP2	P2	
	Versiegeln/Abdichten	Organ. Dämpfe	HM	A1-P2/ABE1-P2	
	Verklankern	Organ. Dämpfe	HM	A1-P2	Bei Niedrigsiedern AX
	Dachdecken/Fliesenlegen	Fliesen-/Ziegelstaub	HM/FFP2	P2	
	Aushebung von kontaminiertem, verschmutztem Boden	Staubpartikel, Gase, Lösemittel	HM	ABE1-P2	
<b>Vorbereitung</b>	Allg. Abbrucharbeiten von Mauerwerk, Beton und Stein	Staubpartikel	HM/FFP2	P3	
<b>Entsorgung</b>					
<b>Ausfegen</b>	Staub	Staubpartikel	HM/FFP3	P3	
<b>Allg. Umgang</b>	Müllsortierung mit Auftreten von Gerüchen, Bakterien und Sporen	Gase-/Staubpartikel	HM	A-P3	
<b>Allg. Umgang</b>	Schimmel-/Pilzsporenumgang	Pilzsporen	HM/VM/FFP2	P2	VM je nach Konzentration
<b>Holzverarbeitung</b>					
<b>Entfernen von Farben</b>	Abflämmen von Altanstrich	Gase, Dämpfe, Rauch, feine Partikel	HM/VM	ABEK P2	
	Abbeizen von Altanstrich mit lösemittelhaltigen Mitteln	Lösemitteldämpfe	HM	A1/ABEK/ABEK P2	
	Abbeizen von Altanstrich mit ammoniakhaltigen Mitteln	Lösemitteldämpfe/ Ammoniak	HM	ABEK P2	
	Abschleifen/Abbürsten von Altanstrichen/ -beschichtungen	Feine Farbpartikel	HM/FFP2	P2	
	Abschleifen/Abbürsten von chromhaltigen Altanstrichen/-beschichtungen	Feine Farbpartikel	VM/FFP3	P3	
<b>Entfernen von Klebstoffen</b>	Abkratzen/Abschleifen von Klebstoffen (Polyesterharz)	Feine Partikel	HM/FFP2	P2	
<b>Kleben</b>	Mit lösungsmittelhaltigen Stoffen	Lösemitteldämpfe	HM	A2	
	Mit lösungsmittelhaltigen Stoffen, Sprühkleber/ Polyesterharz	Klebstoffnebel/Lösemitteldämpfe	HM	A2-P2/P3	
	Starker Epoxidharzkleber	Dämpfe	HM	A2-P2/P3	
<b>Schleifen/ Schneiden/Bohren</b>	Holz	Holzstaubpartikel	HM/FFP2	P2	
	Buchen- oder Eichenholz (Hartholz)	Holzstaubpartikel	HM/FFP3	P3	
<b>Kraftwerk</b>					
<b>Filterwechsel/ Revision</b>		Belastete Staubpartikel	HM/FFP3	P3	
<b>Kunststoffbearbeitung</b>					
<b>Schleifen/ Schneiden/Bohren</b>	Kunststoffe	Kunststoffstäube	HM/FFP2	P2/AB-P2	AB, wenn Gase entstehen
<b>Landwirtschaft</b>					
<b>Allgemeiner Umgang</b>	Güllearbeiten	Gase/Dämpfe	HM	ABEK	
<b>Spritzen</b>	Pflanzenschutzmittel (wässrige Lösungen)	Insektizide/Pestizide	HM/FFP2	P2	
<b>Spritzen</b>	Pflanzenschutzmittel (organisch/verdampfend)	Insektizide/Pestizide	HM	A1-P2	
<b>Ausfegen</b>	Ställe	Staubpartikel	HM/FFP2 Odour	P2	
<b>Reinigung/Gebrauch</b>	Tierfütterungssysteme	Staubpartikel	HM/FFP2 Odour	P2	
<b>Reinigung/ Entleerung</b>	Hühner-/Schweinemistbehältern	Staubpartikel/Ammoniak, H2S	HM	ABEK-P2/P3	FFP2 oder für Gase unterh. AGW
<b>Maler-/Lackierarbeiten</b>					
<b>Schleifen/ Schneiden/Bohren</b>	Farben/Lacke/ Rostanstriche	Feine Farbpartikel	HM/FFP2	P2	
	Farben/Lacke/Rostanstriche (chromathaltig)	Feine Farbpartikel	VM/FFP3	P3	
	Anti-Fouling-Lacke	Feine Farbpartikel	HM	A1-P3	
<b>Spritzen/Lackieren</b>	Farben, wasserlöslich	Feine Farbpartikel	HM	A1-P2	
	Holzlanstriche, wasserlöslich die Kupfer, Chrom oder Arsen enthalten	Feine Farbpartikel	VM/FFP3	P3	



Tätigkeit	Stoffe/Materialien	Schadstoffe	Masken*	Filter*	Bemerkungen
<b>Maler-/Lackierarbeiten</b>					
Spritzen/Lackieren	Lösemittelhaltige Farben/ Kunstharzlacke/ Bleichmittel	Lösemitteldämpfe/Nebel	HM	A2-P2	Bei Niedrigsiedern AX
	Dispersionsfarben	Farbpartikel	HM/FFP2	P2	
	Dispersionsfarben bei Vorliegen von Restlösemitteln oder Gerüchen	Lösemitteldämpfe und Farbpartikel	HM	A2P2	abhängig von Konzentration
	Isocyanate	Lösemittel/Farbpartikel	HM	A2-P2/P3	
Streichen/Rollen	Lacke/Holzschutzmittel	Organische Dämpfe	HM	A1-P2/A2-P2	Je nach Konzentration
	Farben, wasserlöslich	Große Farbtropfen/-spritzer/ Dämpfe	HM	A1/A1-P2	
	Lösemittelhaltige Farben/ Lacke/ Holzschutzmittel	Lösemitteldämpfe	HM	A1/A1-P2	Bei Niedrigsiedern AX
	Anti-Fouling-Lacke	Lösemitteldämpfe	HM	A1/A1-P3	
<b>Medizin</b>					
Allgemeiner Umgang	Bakterienkontakt	Bakterien	HM/FFP2	P2	
	Virenkontakt	Viren	VM/FFP3	P3	
<b>Metallverarbeitung</b>					
Galvanisieren		Evtl. Blausäure	HM	AB-P2	
Löten		Rauchpartikel	HM/FFP2	P2	
	Zusätzlich mit Lötfett	Rauchpartikel/Gase, evtl. Ammoniak	HM	ABEK-P2	
Schleifen/ Schneiden/Bohren	Rost	Rost-/Metallstaub	HM/FFP1/-2	P1/P2	
	Metalle	Metallrauche	HM/FFP2/-3	P2/P3	
	Eisen	Metallrauche	HM/FFP1	P1	
	Stahl	Metallrauche	HM/FFP1/-2	P1/P2	
Schneiden	Edelstahl, hochlegiert	Metallrauche	HM/FFP3	P3	
	Laserstrahl	Metallrauche	HM/FFP3	P3	
Schweißen	Aluminium	Aluminiumoxidrauch/Ozon	HM/FFP3	A-P3	
	Kraftfahrzeuge	Metallrauch/Ozon/Nox	HM	AB-P2	
	Lichtbogenhandschweißen mit umhüllten Stabelektroden/ Laserschweißen	Metallstaub/Rauch	HM/FFP3	P3	
Schweißen/Nieten	Baustahl/Zink	Metallstaub/Schweißrauch	HM/FFP2	P2/ABE1-P2	Abh. v. Konzentration gasförmiger Stoffe
	Edelstahl (Thorium-Elektrode)	Metallstaub/Metalloxidrauch	VM/FFP3	P3/ABE1-P3	Abh. v. Konzentration gasförmiger Stoffe
<b>Schwimmbäder</b>					
Reinigung		Bakterien	HM/FFP2	P2	
	Wasseraufbereitung mit Chlor	Bakterien/Gase	VM	Empfehlung: A2B2E1-P3	
<b>Allgemein</b>					
Umgang	Chemikalien	Partikel/identifizierende Stoffe	HM o. VM	ABEKHg-P3	Ausnahmen beachten
	Probeentnahmen	Partikel/identifizierende Stoffe	HM	P3/ABEKHg-P3	Ausnahmen beachten
	Begehungen	Partikel/identifizierende Stoffe	HM	ABEK-P3 o. Fluchtgerät	
	Messungen	Partikel/identifizierende Stoffe	HM	P3/ABEK-P3	Ausnahmen beachten
	Anmischen von Epoxid- und Polyesterharzen	Organische Dämpfe	HM	A1/A1-P2/3	
Sprühen/Schmieren	Kühlschmierstoffnebel	Ölpartikel	HM/FFP2	P2	
Behandlung	Konservierungsmittel	Unterschiedlich	HM	ABEK-P2	
Transporte	Gefahrgut	Verschiedene	VM	ABEK1P3 / ABEK1Hg-P3 / ABEK2Hg-P3	
Reinigung	Hochdruck-Dampfstrahlen (Wasser)	Seifenlaugennebel mit abgesprützten Anhaftungen	HM/FFP1	P1	
	Entfetten	Fettpartikel	HM/FFP2	P2	
	Desinfizieren mit aldehydhaltigen Mitteln	Organische/Anorganische Dämpfe	HM	AB-P2	
	Umgang mit Waschbenzin oder lösemittelhaltige Nitroverdünnung	Lösemitteldämpfe	HM	A2	
	Säuren	Säuren	HM	ABE-P2	

\*Diese Tabelle ist eine Orientierungshilfe bei der Auswahl von Masken und Filtern. Sie entbindet nicht von der Beachtung der nationalen Anwendungsregeln und Gesetze, in Deutschland z. B. DGUV Regel 112-190.

Sie ist kein Ersatz für die Beachtung und das Verstehen der den Produkten beiliegenden Gebrauchsanweisungen.

HM = Halbmaske

VM = Vollmaske

Quelle: Fa. Dräger Safety, Lübeck



# 5 Einweg-Atemschutzmasken

## Mund- und Nasenschutz

3-lagige medizinische Gesichtsmaske aus Polypropylen (kein Staubschutz) gemäß **EN 14683 Typ IIR** • Mit eingearbeitetem Nasenbügel • Nicht für den Industriegebrauch geeignet • Bietet keinen Schutz vor Infektionen • Einheitsgröße • Nur über Mund und Nase tragen • Bei Durchfeuchtung absetzen oder wechseln • Hände vor und nach Benutzung mit Seife waschen • Schutz der Mund- und Nasenschleimhaut vor Berührung durch kontaminierte Hände • 1 VE = 50 Stück • **Farbe blau**



**2,40**  
€/Stück | Pg. 340



Art.-Nr.	Typ/Modell	VE
E 644 5555	Mund-/Nasenschutz	50

## Atemschutzmasken FFP1, ohne Ausatemventil

Geprüft nach **DIN EN 149:2001 FFP1 NR** • Gegen nicht gesundheitsgefährdenden Staub, feste und wässrige Partikel und Aerosole **bis zum 4-fachen des Grenzwertes** • Vorgeformter und schaumstoffgefüllter Nasenbereich mit flexiblem Nasenbügel • Bequemer und hautsympathischer Dichtsitz • Haltbarkeit 4 Jahre



**1,28**  
€/Stück | Pg. 611



Art.-Nr.	Filter-Typ	Ausatemventil	VE
E 601 0194	FFP1	nein	12

## Atemschutzmasken FFP2, mit Ausatemventil

Geprüft nach **DIN EN 149:2001 FFP2 NR** • Nach Mit Cool-Down-Ausatemventil • Gegen mindergiftigen und gesundheitsgefährdenden Staub, feste und wässrige Partikel und Aerosole **bis zum 10-fachen des Grenzwertes** • Vorgeformter und schaumstoffgefüllter Nasenbereich mit flexiblem Nasenbügel • Bequemer und hautsympathischer Dichtsitz • Das Ventil erleichtert das Ausatmen und verhindert einen Hitzestau in der Maske • Haltbarkeit 5 Jahre



**2,43**  
€/Stück | Pg. 611



Art.-Nr.	Filter-Typ	Ausatemventil	VE
E 601 0193	FFP2	ja	12

## Atemschutzmasken FFP3, mit Ausatemventil

Geprüft nach **DIN EN 149:2001 FFP3 NR** • Mit Cool-Down-Ausatemventil • Gegen giftigen und hochgiftigen Staub, feste und wässrige Partikel und Aerosole **bis zum 30-fachen des Grenzwertes** • Vorgeformter Nasenbereich mit flexiblem Nasenbügel • Breite, anschmiegsame, baumwollgefüllte Innendichtlippe für angenehmes Tragen und Sicherheit • Bequemer und hautsympathischer Dichtsitz • Das Ventil erleichtert das Ausatmen und verhindert einen Hitzestau in der Maske • Haltbarkeit 5 Jahre



**7,40**  
€/Stück | Pg. 611



Art.-Nr.	Filter-Typ	Ausatemventil	VE
E 601 0192	FFP3	ja	5



5

## Atemschutzmasken "Klassik-Serie"

Geprüft nach **EN 149:2001** • Vorgeformter Maskenkörper zum schnellen Aufsetzen der Maske • **Flexible Nasenbügel** für optimale Anpassung an die Gesichtsförm • Innovatives Filtermedium für mehr Schutz und geringe Atemwiderstände • Farbcodierte Bebänderung zur schnellen Erkennung der Schutzstufe • **3M™ Cool Flow™ Ausatemventil** - verhindert Hitzestau und ermöglicht leichtes Atmen (nicht Modell 8710)



**NR R D Kennzeichnung:**  
 NR nicht wiederverwendbar | R wiederverwendbar | D Dolomitstaubprüfung  
**Filterklasse FFP 1:** bis zum 4-fachen des Arbeitsplatzgrenzwertes (AGW)  
**Filterklasse FFP 2:** bis zum 10-fachen des Arbeitsplatzgrenzwertes (AGW)  
**Filterklasse FFP 3:** bis zum 30-fachen des Arbeitsplatzgrenzwertes (AGW)

**1,17**

ab €/Stück | Pg. 361



Art.-Nr.	Typ/Modell	Filter-Typ	Ausatemventil	VE	EUR/Stück Pg. 361
E 976 062	8710	FFP1 NR D	nein	20	1,17
E 976 165	8812	FFP1 NR D	ja	10	2,32
E 976 063	8822	FFP2	ja	10	2,64



## Atemschutz-Faltmasken "Aura™ 9300+ -Serie"

Geprüft und **CE zertifiziert** nach **EN 149:2001 + A1:2009** • 3-teiliges Design mit integriertem Nasenbügel aus **Aluminium** mit **schweißabsorbierender** Polsterung und elastischer Bebänderung • Weiches Innenvlies für angenehmes Tragegefühl • **3tig. Design** für größten Komfort und problemloseres Sprechen • **3M™ Cool Flow™ Ausatemventil** - verhindert Hitzestau und ermöglicht leichtes Atmen • Flach faltbar zum leichten Mitnehmen - für Brillenträger geeignet • Mit innovativer Kinnlasche • Hygienische Einzelverpackung



**Filterklasse FFP 1:** bis zum 4-fachen des Arbeitsplatzgrenzwertes (AGW)  
**Filterklasse FFP 2:** bis zum 10-fachen des Arbeitsplatzgrenzwertes (AGW)  
**Filterklasse FFP 3:** bis zum 30-fachen des Arbeitsplatzgrenzwertes (AGW)



**1,67**

ab €/Stück | Pg. 361



Art.-Nr.	Typ/Modell	Filter-Typ	Ausatemventil	VE	EUR/Stück Pg. 361
E 646 5976	9312+	FFP1	ja	10	1,67
E 646 4984	9322+	FFP2	ja	10	3,35
E 976 057	9332+	FFP3	ja	10	6,70



# 5 Einweg-Atemschutzmasken

## Einweg-Atemschutzmasken "Klassiker"

Geprüft nach EN 149:2001 + A1:2009 • **Activ-Form®-Masken** mit vorgeformtem 3D-Dichtsitz • Maske passt sich automatisch der Gesichtsform an • Mit **DuraMesh®-Außenstruktur** für optimale Formstabilität • **Klimaventil** reduziert Hitze und Feuchtigkeit bei geringem Ausatemdruck • 100% PVC-Frei

**Anwendung:** Einsatz bei gesundheitsschädlichen - bei FFP3 auch krebserzeugenden - Stäuben, Rauch und Aerosole auf Wasser- und Ölbasis.

**i**

**NR R D Kennzeichnung:**  
**NR** nicht wiederverwendbar | **R** wiederverwendbar | **D** Dolomitstaubprüfung

**Filterklasse FFP 1:** bis zum 4-fachen des Arbeitsplatzgrenzwertes (AGW)  
**Filterklasse FFP 2:** bis zum 10-fachen des Arbeitsplatzgrenzwertes (AGW)  
**Filterklasse FFP 3:** bis zum 30-fachen des Arbeitsplatzgrenzwertes (AGW)

**1,54**  
 ab €/Stück | Pg. 604



**MOLDEX**

Art.-Nr.	Typ/Modell	Filter-Typ	Ausatemventil	VE	EUR/Stück Pg. 604
E 976 106	2360	FFP1 NR D	nein	20	1,54
E 976 107	2365	FFP1 NR D	ja	20	2,85
E 976 108	2400	FFP2 NR D	nein	20	2,63
E 976 120	2405	FFP2 NR D	ja	20	3,71
E 602 1773	2555	FFP3 NR D	ja	20	6,20



5

## Einweg-Atemschutzmasken "Air-Serie"

Geprüft nach EN 149:2001 + A1:2009 sowie EN 14683:2014 bei Masken ohne Ventil • **Activ-Form®-Masken** mit vorgeformtem 3D-Dichtsitz und integrierter Komfort-Dichtlippe im Nasenbereich - Maske passt sich automatisch der Gesichtsform an • Mit **DuraMesh®-Außenstruktur** für optimale Formstabilität • **Klimaventil** reduziert Hitze und Feuchtigkeit bei geringem Ausatemdruck

**Anwendung:** Einsatz bei gesundheitsschädlichen - bei FFP3 auch krebserzeugenden - Stäuben, Rauch und Aerosole auf Wasser- und Ölbasis

**i**

**NR R D Kennzeichnung:**  
**NR** nicht wiederverwendbar | **R** wiederverwendbar | **D** Dolomitstaubprüfung

**Filterklasse FFP 1:** bis zum 4-fachen des Arbeitsplatzgrenzwertes (AGW)  
**Filterklasse FFP 2:** bis zum 10-fachen des Arbeitsplatzgrenzwertes (AGW)  
**Filterklasse FFP 3:** bis zum 30-fachen des Arbeitsplatzgrenzwertes (AGW)

**4,38**  
 ab €/Stück | Pg. 604

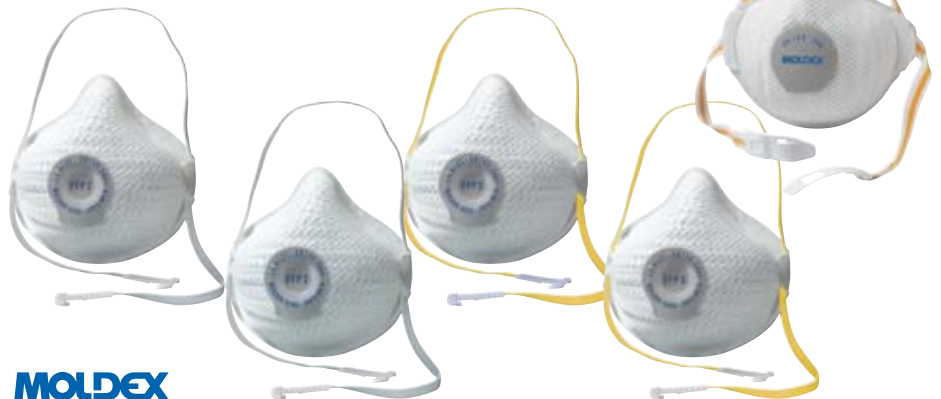

**MOLDEX**

Art.-Nr.	Typ/Modell	Filter-Typ	Ausatemventil	Größe	VE	EUR/Stück Pg. 604
E 976 114	3155	FFP2 NR D	ja	S/M	10	4,38
E 976 115	3105	FFP2 NR D	ja	M/L	10	4,38
E 976 116	3255	FFP3 NR D	ja	S/M	10	8,45
E 976 117	3205	FFP3 NR D	ja	M/L	10	8,45
E 603 0812	3408	FFP3 R D	ja	M/L	5	10,80



## Einweg-Atemschutzmasken "Springfit™"

Geprüft nach **EN 149:2001 + A1:2009** • **EG-Zertifizierungs-Nr. 682743** • Verbesserte Gesichtsdichtung für mehr Komfort • Sichere Passform und Gesichtabdeckung durch die Verwendung einer besonderen Endosklett-Struktur - passt sich den meisten Gesichtsgrößen an • Innengerüst aus Polypropylen für optimale Abdichtung  
• Modelle mit **Typhoon™-Ventil** für geringeren Atemwiderstand

**E 642 0537:** Mit zugewiesenem Schutzfaktor (ZSF) von 10 x des Arbeitsplatzgrenzwertes (AGW) für Feinstaub, Fasern, Dämpfe und Nebel  
**E 641 5196:** Mit zugewiesenem Schutzfaktor (ZSF) von 20 x des Arbeitsplatzgrenzwertes (AGW) für Feinstaub, Fasern, Dämpfe und Nebel



**Filterklasse FFP 1:** bis zum 4-fachen des Arbeitsplatzgrenzwertes (AGW)  
**Filterklasse FFP 2:** bis zum 10-fachen des Arbeitsplatzgrenzwertes (AGW)  
**Filterklasse FFP 3:** bis zum 30-fachen des Arbeitsplatzgrenzwertes (AGW)

**2,<sup>08</sup>**

ab €/Stück | Pg. 340



Art.-Nr.	Typ/Modell	Filter-Typ	Ausatemventil	VE	EUR/Stück Pg. 340
E 642 0537	425	FFP2	ja	10	2,08
E 641 5196	435	FFP3	ja	10	3,78



## Einweg-Atemschutzmasken "Respair®"

Geprüft nach **EN 149:2001 + A1:2009** • Mehrschichtiges Filtermedium mit kombinierter elektrostatischer Aufladung • Einstellbare Nasenklammer • **Verstellbare Kopfbänder** für individuellen Sitz - sorgt für ein besonders klares Sichtfeld • **Allergikerfreundlich** • Ergonomisches 3D-Design • Farbcodierung zur leichteren Identifizierung • Modelle mit **Styropen-Ausatemventil mit Gummi-Membran** für verminderten Atemwiderstand und zur Reduzierung von Wärmestau bei heißen und feuchten Bedingungen

**E 642 0533 + E 642 0534:** Mit zugewiesenem Schutzfaktor (ZSF) von 10 x und nominalen Schutzfaktor (NPF) 12 x des Arbeitsplatzgrenzwertes (AGW) für Feinstaub, Fasern, Dämpfe und Nebel  
**E 642 0536:** Mit zugewiesenem Schutzfaktor (ZSF) von 30 x und nominalen Schutzfaktor (NPF) 50 x des Arbeitsplatzgrenzwertes (AGW) für Feinstaub, Fasern, Dämpfe und Nebel



**2,<sup>29</sup>**

ab €/Stück | Pg. 340



Art.-Nr.	Typ/Modell	Filter-Typ	Ausatemventil	VE	EUR/Stück Pg. 340
E 642 0533	XP2	FFP2	nein	20	2,29
E 642 0534	XP2V	FFP2	ja	10	3,68
E 642 0536	XP3V	FFP3	ja	10	5,85

## Atemschutzmasken "Premium-Serie"

Geprüft nach **EN 149:2001** • Innovatives Filtermedium für mehr Schutz und geringe Atemwiderstände • Extra breite, **hautfreundliche Gesichtsabdeckung** für ausgezeichneten Tragekomfort und optimale Sicherheit • Farbcodierte Befähigung zur schnellen Erkennung der Schutzstufe, einstellbar • **Vergrößerte Filteroberfläche** für eine längere Standzeit • Mit patentiertem **Ausatemventil** - verhindert Hitzestau und ermöglicht leichtes Atmen • **Dolomit-Staub-Prüfung (D)** - garantiert eine lange Lebenszeit des Partikelfilters



**Filterklasse FFP 1:** bis zum 4-fachen des Arbeitsplatzgrenzwertes (AGW)  
**Filterklasse FFP 2:** bis zum 10-fachen des Arbeitsplatzgrenzwertes (AGW)  
**Filterklasse FFP 3:** bis zum 30-fachen des Arbeitsplatzgrenzwertes (AGW)



**9,90**  
 ab €/Stück | Pg. 361



**3M**

Art.-Nr.	Typ/Modell	Filter-Typ	Ausatemventil	VE	EUR/Stück Pg. 361
E 603 6417	8825+	FFP2 R D	ja	5	9,90
E 603 6418	8835+	FFP3 R D	ja	5	11,40

## Atemschutz-Halbmaske "4251+"

Halbmaske nach **EN 405:2001 + A1:2009**, mit **CE-Kennzeichnung** • Kompletmmaske - daher sofort einsetzbar • Integrierte Filterelemente für geringe Atemwiderstände und uneingeschränkte Sicht • **Dolomit-Staub-Prüfung (D)** garantiert eine lange Lebenszeit des Partikelfilters • **Wartungsfrei** • Parabolisches Ausatemventil zur Reduzierung des Wärmestaus • Sicherer Sitz durch komfortable Befähigung mit Kopfhalterung



**30,10**  
 €/Stück | Pg. 361



**3M**

Art.-Nr.	Typ/Modell	Filter-Typ
E 976 066	4251+	FFP2 R D A1



## Atemschutz-Halbmaske "4279+""

Halbmaske nach **EN 405:2001 + A1:2009**, mit **CE-Kennzeichnung** • Kompletmmaske - daher sofort einsetzbar • Integrierte Filterelemente für geringe Atemwiderstände und uneingeschränkte Sicht • **Dolomit-Staub-Prüfung (D)** garantiert eine lange Lebenszeit des Partikelfilters • **Wartungsfrei** • Parabolisches Ausatemventil zur Reduzierung des Wärmestaus • Sicherer Sitz durch komfortable Befähigung mit Kopfhalterung



**46,60**  
 €/Stück | Pg. 361



**3M**

Art.-Nr.	Typ/Modell	Filter-Typ
E 976 172	4279+	FFP3 R D ABEK

## Schutzvlies für Halbmasken 400+-Serie

Zum Schutz der Atemschutzmasken 4251+ und 4279+ vor grober Verunreinigung z. B. durch Farbspritzer

**1,60**  
 €/Stück | Pg. 603



**3M**

Art.-Nr.	Ausführung	VE Stück/Karton
E 643 4089	Schutzvlies für Serie 4000+	10/500

## Mehrweg-Atemschutz-Halbmaske "Serie 7000"

Geprüft nach EN 140:1998 • Wiederverwendbarer Halbmaskenkörper aus thermoplastischem, hautverträglichem TPE • Durch das EasyLock®-Bajonett-Filteranschluss-System wird die Verwendung unterschiedlichster Filter in verschiedenen Kombinationen extrem leicht gemacht • Optimale Zugverteilung der Befähigung



**23,60**

€/Stück | Pg. 604

**MOLDEX**

Art.-Nr.	Typ/Modell	Größe
E 976 125	7001	S
E 976 126	7002	M
E 976 127	7003	L

## Atemschutz-Komplettbox "Serie 7000"

Geprüft nach EN 140:1998, EN 14387:2004+A1:2008 • CE-Kennzeichnung • Komplett ausgestattete Atemschutzbox mit Mehrweg-Halbmaske System-Serie 7000 sowie passende Filter • In stabiler Kunststoffbox • Mit EasyLock® Filter-system • Extrem leicht • Einfache Wartung und Reinigung • 100% PVC-Frei



**51,00**

ab €/Stück | Pg. 604

**MOLDEX**

Art.-Nr.	Typ/Modell	EUR/Stück Pg. 604
E 603 7581	7122	51,00
E 401 024	7232	55,50
E 603 7582	7432	59,50

## Atemfilter zu Mehrweg-Atemschutzmasken "Serie 7000/9000"

Partikel-, Gas- und Kombifilter zur Verwendung von Maskenkörper Serie 7000 und 9000 • Partikelfilter gemäß EN 143:2000 + A1:2006 • Gas- und Kombifilter gemäß EN 14387:2004 + A1:2008



**2,94**

ab €/Stück | Pg. 604



**MOLDEX**

Art.-Nr.	Filter-Typ	EUR/Stück Pg. 604
E 976 129	P2 R	2,94
E 976 130	P3 R	5,05
E 976 131	A1	6,10
E 976 132	A2	6,80
E 976 133	A1B1E1K1	8,10

## Atemschutzsystem "swiss air"

**Ausführung:** Atemschutzsystem mit TH3 zertifiziertem Partikel-Masterfilter • Stufenlos regulierbarer 3-Luftstrom-Level von 100-130 l/min. • Automatische Höhen- und Umgebungstemperaturkompensation • Mit atemerunterstützendem Überdruckprinzip • Gebläseeinheit mit automatischer Luftfluss-Kalibrierung und 14h-Hochleistungsakku für einen unterbrechungsfreien Arbeitstag • Kein Masken- Fit-Test erforderlich • Zertifiziert nach EN≈12941 Europa: TH3; Australien: P3; AS/NZS 1716; EAC TP TC 019/2011 und CE 1024

Komplettsystem mit Control Panel inkl.

- Komfort-Halbmaske, bestehend aus flammenhemmender Halbmaske, stufenlos einstellbarem Kopfband sowie Y-Schlauch mit verstellbarem Nackenband
- Gebläseeinheit mit TH3 Masterfilter und Akku
- Control Panel
- Schultertrageeinheit
- Ladegerät



Passend zu jedem Helm!



1.442,<sup>00</sup>

€/Stück | Pg. 866

Anwendungsbeispiele:



Art.-Nr.	Ausführung
E 643 4045	Atemschutz Komplettsystem OPTREL swiss air



5

### Gebläseatemschutzsystem Starter Paket "Versaflo TR-819E IS"

Geprüft nach EN 12941 - Gilt nur in Zusammenhang mit dem Kopfteil (Haube/Helm)  
 • ATEX- und CE-zertifiziert • Starterpaket • Gebrauchsfertig • Drei wählbare Luftstufen für hohen Komfort • Sorgt bei Arbeiten unter schwierigen Bedingungen und in explosionsgefährdeten Bereichen für dauerhaften Schutz vor Partikeln sowie Gasen und Dämpfen  
 • Eine integrierte Elektronik überwacht permanent den Ladezustand der Batterie und den Luftstrom zum Kopfteil • Bei Problemen wird sofort ein akustischer und optischer Alarm ausgelöst • Leuchtend gelbe Bedienelemente • Gewicht ca. 4,25 kg • **Prüfpflichtig**

**Starterpaket Lieferumfang:** eigensicheres Gebläse TR-802E, eigensichere Batterie TR-830, Batterie-Befestigungswerkzeug TR-838, Luftstromindikator TR-971, leicht zu reinigender Gürtel TR-627, längenverstellbarer Luftschlauch BT-30, A2P-Filter TR-6310E, Filterdeckel TR-6300FC, Vorfilter TR-6600, Batterieladegerät TR-641E, kompatibel mit den Filtern des TR-600, Lieferung ohne Kopfteil

2.545,<sup>00</sup>

€/Karton | Pg. 603



3M

Art.-Nr.	Ausführung
E 642 0530	Starterpaket 10-teilig

### Gebläseatemschutzsystem Starter Paket "Versaflo TR-619E"

Geprüft nach EN 12941:1998 + A2:2008 mit zugelassenen Kopfteilen und EN 12942:1998 + A2:2008 mit zugelassenen Atemschutzmasken • CE-zertifiziert • Starterpaket • Schutz vor Partikeln sowie Gasen und Dämpfen • Gebrauchsfertig • Drei wählbare Luftstufen für hohen Komfort • Display mit Anzeigen für Filtersättigung des Partikelfilters und Batterie-Ladezustand • Keine Kalibrierung des Gerätes notwendig • Automatischer akustischer und optischer Alarm sowie Vibrationsalarm bei zu geringem Luftstrom oder zu geringer Batterieleistung • Einfache, intuitive 2-Tasten-Bedienung • Leichte Li-Ionen Batterie mit LED-Anzeige für den Ladezustand • Dekontaminierbarer, leicht zu reinigender Gürtel mit glatter Oberfläche • Dekongeeignet (IP54) wenn Filterdeckel verwendet werden  
 • Gewicht ca. 1,6 kg

**Starterpaket Lieferumfang:** TR-602E Gebläseeinheit, A2P Filter, Filterdeckel, 10 Vorfilter, Dekongürtel, Hochleistungsbatterie, Ladegerät, Luftschlauch BT-30, Prüfröhrchen und 2 Funkensperren

2.100,<sup>00</sup>

€/Set | Pg. 603



3M

Art.-Nr.	Ausführung
E 642 0691	Starterpaket 20-teilig

### Einweggleichthauben "Serie S"

Gemäß **Schutzstufe TH3, nach EN 12941 und EN 14594 3A** • Augen- und Gesichtsschutz nach **EN 166 F** (Schutz vor Flüssigkeitsspritzern und fliegenden Partikeln mit geringer Stoßenergie) • Aus textilem Universalmaterial • Ergonomisches Kopfbanddesign für verschiedene Kopfgrößen • Geringes Gewicht für optimalen Tragekomfort • Verbesserte Luftverteilung innerhalb des Kopfteils für mehr Komfort und weniger Geräuschentwicklung • Visiere mit verbesserter Gesichtsabdeckung innovativem Elastik und stützender Rahmen • Sichtfeld mit geringerer Wölbung, zum besseren Schutz vor reflektierendem, blendendem Licht

**E 976 237:** Mit zusätzlicher Hals- und Schulterabdeckung



**57,<sup>30</sup>**

ab €/Stück | Pg. 603



Art.-Nr.	Type	Ausführung	VE	EUR/Stück Pg. 603
E 976 236	S133S	Kopf- und Gesichtsschutz	1	57,30
E 976 237	S433S	Kopf- und Gesichtsschutz mit zusätzlicher Hals- und Schulterabdeckung	1	109,70

### Visierkopfteile "Versaflo™ Serie M-200"

Nach **EN 12941 TH3** - in Kombination mit den **3M™ Versaflo™** Gebläseeinheiten TR-602E und TR-302E+, **TH2** in Kombination mit den **3M™ Jupiter™** und **3M™ Adflo™** Gebläseeinheiten, **EN 14594 3B** in Kombination mit den **3M™ Versaflo™** Druckluftreglern V-100E, V-200E und V-500E, **EN 166 1:B:3:9** • Anstoßkappe gemäß **EN 812** einschließlich 440 V ac (elektrische Isolierung) • Gut ausbalanciertes Kopfteil mit sehr geringem Gewicht • Neuartiges Ratschensystem zur individuellen Größeneinstellung bietet optimalen Sitz und höchsten Tragekomfort • Individuell einstellbarer Luftstrom im Kopfteil • Großes, weites Sichtfeld für beste Rundumsicht - Optische Klasse 1 • Kombierter Atem-, Augen-, Gesicht- und optional Gehörschutz • Visiere mit einer kratzfesten Beschichtung aus Polycarbonat für zusätzlichen Schutz vor mechanischen und chemischen Einflüssen • Einheitlicher QRS-Anschluss - Luftschnäuche frei drehbar - einhändiges Anschließen und Lösen • Helm im Kopfbereich geschlossen • Ersatzteile und Zubehör schnell und einfach austauschbar

**E 604 4381:** Mit Komfort-Gesichtsabdichtung aus PU-beschichtetem Polyamid zum Schutz vor Stäuben, Sprühnebel und chemischen Stoffen

**E 604 4382:** Mit Gesichtabdichtung aus schwer entflammarem Polyester für Anwendungen mit Funkenflug und heißen Partikeln

Ideal für Arbeiten in der Werkstoffbearbeitung, optimaler Schutz beim Umgang mit chemischen Gefahrstoffen und bei Lackieranwendungen



**307,<sup>00</sup>**

€/Stück | Pg. 603



Art.-Nr.	Type	Ausführung
E 604 4381	M206	mit Komfort-Gesichtsabdichtung
E 604 4382	M207	mit Gesichtabdichtung, schwer entflammbar

### Gebläseeinheit "Versaflo™ TR-302E+"

Mit **Filterabdeckung und Luftstromindikator** sowie Funksperre • Zulassung nach **EN 12941**, TH2/TH3 je nach Kopfteil • Sicheres und komfortables Arbeiten in Umgebungen mit hohem Feinstaubanteil • Hocheffiziente Filter fangen gefährlichen Staub, Sprühnebel und Rauch auf • **Schützt gegen Partikel oder Aerosole** (je nach verwendetem Filtertyp) • **Zwei wählbare Luftstromstufen 185 l/min oder 205 l/min** • **Optischer und akustischer Alarm** bei zu geringen Luftstrom oder zu geringer Batterieleistung • **Großes Display** mit Anzeigen für Luftstromstufe, Batteriestatus und Filtersättigung • **Schutzklasse IP53, geeignet für Dekontaminations-Duschen** • Leicht und kompakt, schmale Bauform ideal für enge Arbeitsbereiche

**Anwendungsbereiche:** Pharmaindustrie, Getränke- und Nahrungsmittelindustrie, Holz- und Metallbearbeitung, Landwirtschaft, Bauindustrie



**567,<sup>60</sup>**

€/Stück | Pg. 603



Art.-Nr.	Ausführung
E 602 2473	mit Filterabdeckung und Luftstromindikator



### Integralhelm-Kopfteile "Versaflo™ Serie M-400"

Nach EN 12941 TH3, EN 14594 3B, EN 166 1:B:3:9 und EN 397 • Gut ausbalanciertes Kopfteil mit sehr geringem Gewicht • Neuartiges Ratschensystem zur individuellen Größeneinstellung bietet optimalen Sitz und höchsten Tragekomfort • Individuell einstellbarer Luftstrom im Kopfteil • Großes, weites Sichtfeld für beste Rundumsicht - Optische Klasse 1 • Mit **Kinnschutz** • **Kombinierter Atem-, Augen-, Gesichts- und optional Gehörschutz** • Visiere mit einer kratzfesten Beschichtung aus Polycarbonat für zusätzlichen Schutz vor mechanischen und chemischen Einflüssen • Einheitlicher QRS-Anschluss - Luftschläuche frei drehbar - einhändiges Anschließen und Lösen • Ersatzteile und Zubehör schnell und einfach austauschbar

Für Arbeiten in der Schwerindustrie, wie z. B. Gießereien und der Bauindustrie

**E 976 242:** Mit strapazierfähigem Schutzcape aus **Cordura®** Nylon für Anwendungen in der Bau- und Schwerindustrie

**E 976 243:** Mit Cape für den Hals- und Schulterschutz aus hitzebeständigem **Nomex®**-Material für Anwendungen mit Funkenflug und heißen Partikeln



Alle Helmkopfteile der Serie M-400 haben nur in Kombination mit den aufgeführten Gebläse- & Druckluft-Systemen die Schutzstufe TH3!



**674,<sup>10</sup>**

ab €/Stück | Pg. 603



**3M**

Art.-Nr.	Type	Ausführung	VE	EUR/Stück Pg. 603
E 976 242	M406	mit Hals- und Schulterabdeckung	1	678,20
E 976 243	M407	mit Hals- und Schulterabdeckung, schwer entflammbar	1	674,10



### Visierkopfteile "Versaflo™ Serie M-300"

Nach EN 12941 TH2, TH3 (mit TR-300/TR600), EN 14594 3B, EN 166 1:B:3:9 und EN 397 • Gut ausbalanciertes Kopfteil mit sehr geringem Gewicht • Neuartiges Ratschensystem zur individuellen Größeneinstellung bietet optimalen Sitz und höchsten Tragekomfort • Individuell einstellbarer Luftstrom im Kopfteil • Großes, weites Sichtfeld für beste Rundumsicht - Optische Klasse 1 • **Kombinierter Atem-, Augen-, Gesichts- und optional Gehörschutz** • Visiere mit einer kratzfesten Beschichtung aus Polycarbonat für zusätzlichen Schutz vor mechanischen und chemischen Einflüssen • Einheitlicher QRS-Anschluss - Luftschläuche frei drehbar - einhändiges anschließen und lösen • Ersatzteile und Zubehör schnell und einfach austauschbar

Für Arbeiten in industriellen Bereichen, in denen neben einem Atemschutz auch ein Augen- und Gesichtsschutz sowie ein Kopfschutz benötigt werden, z. B. Tunnelbau und Gießerei

**E 976 240:** Mit Komfort-Gesichtsabdichtung aus PU-beschichtetem Polyamid zum Schutz vor Stäuben, Sprühnebel und chemischen Stoffen

**E 976 241:** Mit Gesichtsabdichtung aus schwer entflammarem Polyester für Anwendungen mit Funkenflug und heißen Partikeln



**478,<sup>80</sup>**

€/Stück | Pg. 603



**3M**

Art.-Nr.	Type	Ausführung	VE
E 976 240	M306	mit Komfort-Gesichtsabdichtung	1
E 976 241	M307	mit Gesichtsabdichtung, schwer entflammbar	1

**Gaswarngerät "GX-3R"**

Tragbares 4-Gas Messgerät mit Zulassung nach **ATEX, IECEx** zum Aufspüren von Gasen LEL/O<sub>2</sub>/CO/H<sub>2</sub>S • Eigensichere explosionsgeschützte Bauweise • **Schutzgrad IP67/68** • Dauerbetrieb: ca. 40 Stunden nach Vollladung • Alarmanzeige durch Blinklicht, Warnton und Vibration • Mit beleuchtetem Display, inkl. Batterie

**Messbereich:**  
 0-100%LEL (HC/CH<sub>4</sub>)  
 0-40vol% (O<sub>2</sub>)  
 0-2000ppm (CO)  
 0- 200ppm (H<sub>2</sub>S)

**731,00**

€/Stück | Pg. 7



**Gaswarngerät "GX-3R Pro"**

Tragbares 5-Gas Messgerät mit Zulassung nach **ATEX, IECEx** zum Aufspüren von brennbaren Gasen (LEL)/O<sub>2</sub>/CO/H<sub>2</sub>S sowie toxisches Gas • Eigensichere explosionsgeschützte Bauweise • **Schutzgrad IP67/68** • Dauerbetrieb im Langlebigekeitsmodus: variiert je nach Sensortyp • Bluetooth-Funktion mit kostenloser App für Android & Apple • Alarmanzeige durch Blinklicht, Warnton und Vibration • Mit beleuchtetem Display, inkl. Batterie

**Messbereich:**  
 0-100%LEL (HC/CH<sub>4</sub>)  
 0-40vol% (O<sub>2</sub>)  
 0-2000ppm (CO)  
 0-200ppm (H<sub>2</sub>S)  
 0-2000ppm (CO<sub>2</sub>)  
 0-200ppm (SO<sub>2</sub>)

**1.244,00**

€/Stück | Pg. 7



Art.-Nr.	Abmessungen L x B x H mm	Gewicht g
E 643 5211	170 x 130 x 95	ca. 470



Art.-Nr.	Abmessungen L x B x H mm	Gewicht g
E 643 5212	175 x 130 x 95	ca. 520



5

**Gaswarngerät "CX-04"**

Kompaktes, leichts und sehr robustes 2-Gas Messgerät mit Zulassung nach **Japan Ex, ATEX, IECEx, Brazil Ex** zum Aufspüren von CO und O<sub>2</sub> • Eigensichere explosionsgeschützte Bauweise • **Schutzgrad äquivalent zu IP67/68** • Dauerbetrieb ca. 4600 Stunden (AAA-Alkaline), ca. 3000 Stunden (Ni-MH) • Alarmanzeige durch blinkende Lampe, intermittierender Summer, blinkender Gas-Konzentrationsanzeige sowie Vibration • Inklusive Schutzhülle, Batterie und Clip

**Messbereich:**  
 CO: 0-500 ppm (Anzeigebereich 0-300 ppm bzw. 300-2000 ppm)  
 O<sub>2</sub>: 0,0-25,0 Vol% (Anzeigebereich 0,0-40,0 Vol%)

**618,00**

€/Stück | Pg. 7



Art.-Nr.	Abmessungen L x B x H mm	Gewicht g
E 643 5213	115 x 85 x 45	ca. 185



WG 6





Automatik-Schweißhelme  
ab S. 314



Schweißer-Kopfschutz  
S. 316



Handschuttschilde  
S. 317



Hitzeschutzprodukte  
ab S. 318



Schweißerkissen  
S. 319



Schweißerschutz-Vorhänge/-Wände  
ab S. 320



## Persönlicher Arbeitsschutz (PSA) beim Schweißen

### Risiken und Gefahren beim Schweißen:

Das Schweißen birgt permanente Risiken, sowohl für den Schweißer, als auch für die Personen, die um ihn herum sind (den Schweißhelfer, Mitarbeiter oder alle, die sich in der Nähe des Schweißvorganges aufhalten). Viele Körperteile müssen gegen Strahlung, Hitze, Spritzer, Rauche und Gase geschützt werden. Nur wenn sich die an den Arbeiten beteiligten Mitarbeiter der Risiken bewusst sind und wissen, welche Körperregionen Schutz erfordern, kann das Schweißen in Sicherheit ausgeführt werden.

### Im Allgemeinen birgt das Schweißen folgende Risiken:

- Durch ultraviolette Strahlung (100–400 nm) beim Schweißen kann es zu einer „Verblitzung“ kommen und dadurch zu einer Hornhautentzündung (Photokeratitis), die sehr schmerzhaft und im allgemeinen mit mehreren Arbeitsfehltagen verbunden ist. Hinzu kommt, dass UV-Strahlung zum irreversiblen Grauen Star (Katarakt) im menschlichen Auge führen kann.
- Intensives sichtbares Licht verursacht Blaulichtgefährdung (Photoretinitis) und Netzhautverbrennungen, die dauerhafte Schäden hinter-

lassen können. Sehr intensives sichtbares Licht kann außerdem entzündete und rote Augen (Augenschmerzen) verursachen.

- Durch infrarote Strahlen können irreversible Netzhautverbrennungen und Grauer Star entstehen.
- Beim Schweißen bilden sich Rauche und Gase wie CO, CO<sub>2</sub>, O<sub>3</sub>, NO<sub>x</sub>. Ein bekanntes Beispiel dafür ist der ZnO (Zinkoxid)-Rauch, der das so genannte „Metallrauchfieber“ auslösen kann. Die genaue Zusammensetzung der Atmosphäre hängt sehr stark von dem jeweils angewandten Verfahren und den verwendeten Materialien ab. Es wird empfohlen, die Datenblätter über Materialicherheit zu konsultieren, um sich über die Risiken bezüglich jedes spezifischen Verfahrens zu informieren.
- Verbrennungen durch Kontakt oder durch fliegende, geschmolzene Partikel, wie Schlacke
- Schnittwunden, verursacht durch fliegende Metallpartikel oder bei der Bearbeitung von Blech und dem Hantieren mit den Geräten
- Stürze
- Stromschläge



### Die Vielfalt der Risiken erfordert speziellen Schutz für jeden Bereich des Körpers, der diesen Gefahren ausgesetzt ist:

- Der Kopf, insbesondere die Augen (Schweißhelme oder Schutzbrillen benutzen)
- Die Atemwege (mit filtrierenden Feinstaubmasken und luftunterstützten Atemschutzgeräten)
- Die Hände (Schutzhandschuhe)
- Der Körper (spezielle, feuerfeste Kleidung und Absturzsicherungen)

### Persönliche Schutzausrüstung (PSA) für die individuell angewandten Verfahren:

Das Schweißen ist eine in der Industrie weitverbreitete Technik. Die spezifischen Bedingungen jedes Schweißverfahrens erfordern individuell abgestimmte PSA-Produkte:

- Sicher und von hoher Qualität
- Flexibel und vielseitig
- Einfache Handhabung
- Robust
- Ergonomisch (Gewicht, Ausgewogenheit)
- Ökonomisch
- Modernes Design

### Kriterien nach denen Sie Ihre Ausrüstung auswählen:

- Analysieren Sie sorgfältig Ihre Arbeitsbedingungen mit Rücksicht auf den Einsatzort, das Schweißverfahren und auf andere Personen, die den Risiken ausgesetzt sind.
- Berücksichtigen Sie die Besonderheiten, die mit der angewandten Schweißmethode zusammenhängen; beim WIG-Schweißen benötigt man z. B. beide Hände.
- Beachten Sie, dass bei engen Raumbedingungen schwächere Lichtverhältnisse herrschen und die Konzentration der Gase und Rauche höher ist.



### Grundausrüstung für den Schweißhelfer:

- **Spezielle Schutzhelme, Visiere oder Schutzbrillen:** Auswahl je nach der zu verrichtenden Arbeit und dem erforderlichen Schutz
- **Schutzhandschuhe:** Aus Leder oder Metall oder einer Verbindung von beiden je nach Grad des erforderlichen Schutzes
- **Kleidung:** Klassisch oder Nomex-Gewebe, abhängig von der Hitzeentwicklung
- **Atemschutz:** Filtrierende Feinstaubmasken oder luftunterstützte Atemschutzgeräte je nach Art und Konzentration der Kontaminationsstoffe
- Hitzeresistente Stiefel mit rutschfesten Sohlen



### Grundausrüstung für den Schweißer:

- **Schweißhelm:** Optoelektronischer Helm oder traditioneller Schweißerschutz je nach Arbeitsbedingungen
- **Schutzhandschuhe:** Aus Leder oder Metall oder einer Verbindung von beiden je nach Grad des erforderlichen Schutzes
- **Kleidung:** Aus Stoff oder Leder, je nachdem, welches Schweißverfahren angewandt wird und welche Arbeiten verrichtet werden
- **Atemschutz:** Filtrierende Feinstaubmasken oder luftunterstützte Atemschutzgeräte je nach Art und Konzentration der Kontaminationsstoffe
- Hitzeresistente Stiefel mit rutschfesten Sohlen

# SWISS AIR

**Optrel swiss air** funktioniert als unabhängiges Atemschutz-System und garantiert **99.8%** saubere Atemluft.

- TH3 zertifiziert
- Kompatibel mit allen gängigen PSA !
- Kein Fit Test erforderlich



reddenot winner 2021



mehr erfahren  
unter  
[optrel.com](https://www.optrel.com)



SEE  
WHAT YOU  
CAN DO

# 6 Automatik-Schweißhelme

## Automatikhelm "Weldmaster® ECO"

Elektro-optischer Schweißerschutzhelm nach **DIN 379** und **DIN 175** • Anspruchsvolle Technik mit Schleifmodus, stufenlosem Sensitivity und Delay • **TC-Technologie (Echtfarberkennung)** • Schutzstufenbereich DIN 4/9-13 • Aktive Sichtfläche von 42 x 96 mm • **Bewertung: 1/1/1/2** • **Farbe schwarz**



**104,00**  
€/Stück | Pg. 4



Art.-Nr.	Sichtbreite mm	Sichthöhe mm
E 603 0751	96	42

## Automatikhelm "Weldmaster® PRO"

Elektro-optischer Schweißerschutzhelm nach **DIN 379** und **DIN 175** • Stufenlose Einstellmöglichkeit der Sensitivität (Sensitivity) und der Aufhellzeit (Delay) • Schleifmodus (Grinding) • **TC-Technologie (Echtfarberkennung)** • Schutzstufenbereich DIN 4/9-13 • Aktive Sichtfläche von 60 x 100 mm • Helmschale mit einzigartigem Haptik durch Soft-Touch-Effekt • 4 unabhängige Sensoren • **Bewertung: 1/1/1/2** • **Farbe grau/silber**  
**Anwendung:** Geeignet für alle gängigen Schweißverfahren wie WIG- (5 Ampere), MIG/MAG- oder Elektrodenschweißen



**226,00**  
€/Stück | Pg. 4



Art.-Nr.	Sichtbreite mm	Sichthöhe mm
E 604 6277	100	60

## Automatikhelm "Weldmaster® TOP"

Elektro-optischer Schweißerschutzhelm nach **DIN 379** und **DIN 175** • Stufenlose Einstellmöglichkeit der Sensitivität (Sensitivity) und der Aufhellzeit (Delay) • Schleifmodus (Grinding) • **TC-Technologie (Echtfarberkennung)** • Schutzstufenbereich DIN 4/5-9 + 9-13 • Aktive Sichtfläche von 60 x 100 mm • Mit Comfort-Kopfband • Helmschale mit einzigartigem Haptik durch Soft-Touch-Effekt • 4 unabhängige Sensoren • **Bewertung: 1/1/1/1** • **Farbe grau/silber**



**308,00**  
€/Stück | Pg. 4



Art.-Nr.	Sichtbreite mm	Sichthöhe mm
E 604 6278	100	60

## Zubehör für Schweißerschutzhelme Weldmaster®



**13,30**  
ab €/Stück | Pg. 4



Art.-Nr.	Ausführung	EUR/Stück Pg. 4
E 975 954	Vorsatzscheiben 10er Set für Weldmaster ECO, PRO, TOP	15,30
E 604 6281	Kopfband mit Stirnschweißband für Weldmaster ECO, PRO, TOP	13,30



6

## Automatik-Schweißhelm "Speedglas™ 100V"

Nach EN 169, EN 175, EN 379, EN 166:BT, EN 175:B9, mit CE-Kennzeichnung, GS-geprüft • **Sichtfeld 44 x 93 mm** • Bietet die wichtigsten Basisfunktionen zu einem gutem Preis-Leistungsverhältnis • Fünf variable Schutzstufen 8-12 für hohe Flexibilität • Mit Delay-Funktion zur individuellen Bestimmung der Aufhellverzögerung • **Klassifizierung: 1/2/2/3** • Batterielebensdauer 1500 h • Drei Empfindlichkeitsstufen für optimale Anpassung an die unterschiedlichen Schweißbedingungen

- Stufe 1 für den Fall, dass andere Schweißer in direkter Nähe arbeiten
- Stufe 2 als Standardeinstellung
- Stufe 3 für das Niedrig-Ampere-Schweißen, WIG-Schweißen oder das Schweißen mit hoch getaktetem Inverter

**Anwendung:** Für fast alle Lichtbogenschweißverfahren einsetzbar, von E-Hand bis MIG/MAG bis hin zu den meisten WIG-Anwendungen. **Nicht geeignet für das WIG-Schweißen unter 15Ah**



**257,00**  
€/Stück | Pg. 344



**Speedglas™**

Art.-Nr.	Sichtbreite mm	Sichthöhe mm
E 971 119	93	44

## Zubehör zu Automatik-Schweißhelm "Speedglas™ 100V"

**Hinweis:** Weitere Ersatz- und Zubehörteile auf Anfrage



**Speedglas™**

Art.-Nr.	Ausführung	EUR/Set Pg. 344
E 300 5197	Innere Vorsatzscheiben, 42 x 91mm, (5er Pack)	25,50
E 300 5212	Äußere Vorsatzscheiben, Standard, (10er Pack)	41,50
E 300 5203	Frottee-Stimpolster (2er Pack)	23,80

**23,80**

ab €/Set | Pg. 344



**558,00**

ab €/Stück | Pg. 344

## Automatik-Schweißhelme "3M™ Speedglas™ 9100"

Nach EN 175, EN 379, EN 166:BT, EN 175:B, mit CE-Kennzeichnung, GS-geprüft • Höchster Komfort durch patentiertes Komfort-Kopfband, das keine empfindlichen Stellen am Kopf belastet • Sieben variable Schutzstufen (5,8, 9-13) für hohe Flexibilität • 5 Empfindlichkeitsstufen für normales bis hin zum WIG-Schweißen im unteren Amperebereich • Mit Ausatemventilen • Erweiterter Ohren- und Seitenschutz • Mit Abluftschlitzen - leiten ausgeatmete Luft nach außen • Mit neuem patentiertem Kopfband - vermeidet die Druckbelastung und erhöht den Tragekomfort • **Schweißmaske ohne Seitenfenster auf Anfrage lieferbar!**

**Anwendungen:** • Schutzstufe 3 – Schleifarbeiten • Schutzstufe 5 – Autogenschweißen • Schutzstufe 8 – Mikroplasmaschweißen • Schutzstufe 9 bis 13 – Lichtbogenschweißen



**Speedglas™**

Modell	Filter 9100V	Filter 9100X	Filter 9100XX
Klasse	1 / 1 / 1 / 2	1 / 1 / 1 / 2	1 / 1 / 1 / 2
Schutzstufe	DIN 5,8,9-13	DIN 5,8,9-13	DIN 5,8,9-13
Sichtbreite mm	93	107	107
Sichthöhe mm	45	54	73
Batterielebensdauer h	2.800	2.500	2.000
Ausführung	mit Seitenfenster	mit Seitenfenster	mit Seitenfenster
Art.-Nr.	E 300 5260	E 300 5261	E 300 5262
Euro	558,00	644,50	732,10

## Automatikschweißfilter für "3M™ Speedglas™ 9100"

**Hinweis:** Weitere Ersatz- und Zubehörteile auf Anfrage



**Speedglas™**

Art.-Nr.	Ausführung	EUR/Set Pg. 344
E 300 5269	Innere Vorsatzscheiben Speedglas 9100V, 117 x 61 mm (5er Pack)	25,80
E 300 5270	Innere Vorsatzscheiben Speedglas 9100X, 117 x 61 mm (5er Pack)	28,30
E 300 5271	Innere Vorsatzscheiben Speedglas 9100XX, 117 x 77 mm (5er Pack)	31,50
E 300 5266	Äußere Vorsatzscheiben Speedglas 9100, Standard, (10er Pack)	43,40

**25,80**

ab €/Set | Pg. 344

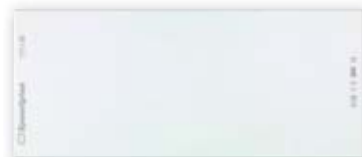



### Schleifhelm "clearmaxx"

Nach EN 166, EN 175 BT • Guter Tragekomfort durch geringes Gewicht und **ergonomische Passform** • Für den Einsatz beim Schleifen, der Metallbearbeitung, in der Galvanik u. v. m. • Lieferung mit klarer Polycarbonat-Vorsatzscheibe

**Anwendungen:** Schleifanwendungen, Metallbearbeitung, Galvanikbetriebe, Holzverarbeitung, Mülldeponien und in der Landwirtschaft

**54,00**

€/Stück | Pg. 866



Art.-Nr.	Ausführung Gesichtsschutz-Visier	EUR/Stück Pg. 866
E 642 0552	Schleifhelm clearmaxx	54,00
Zubehör:		
E 643 4004	Sichtscheibe PC klar, 10er Set	197,00
E 642 2687	Sichtscheibe DIN 5, 2er Set	76,30

### Schweißerkopfschutzhaube

Aus glasfaserverstärktem Kunststoff • Mit Kunststoffband • Mit DIN-9-Glas und Vorsatzglas farblos • **Zubehör bitte separat bestellen**



**32,60**

€/Stück | Pg. 340

Art.-Nr.	Glasgröße mm
E 640 8981	110 x 90

### Schweißerhaube

Nach EN ISO 11611:2015 Class 1/A1+A2, TÜV BP 60148742 0001 und TÜV 60341060 001 • Aus **flammschützendem** Gewebe (hält bei 40 °C bis zu 5 Wäschen) • **VE 5 Stück**

**Anwendung:** Zur Befestigung an Schweißerhelmen mit Klettverschluss



**16,70**

€/Stück | Pg. 340



WELDAS®

Art.-Nr.	Farbe	Größe cm
E 300 5372	blau	64

### Ersatzgläser für Kopfhäuben und Handschutzschilde

Nach EN 166 bzw. mit CE-Gütestempel • Für alle gängigen Schweißer-Schutzschilde und Kopfhäuben

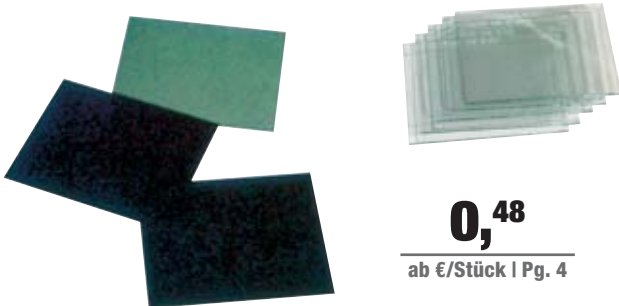

**0,48**

ab €/Stück | Pg. 4

Art.-Nr.	Ausführung	Glasgröße mm	EUR/Stück Pg. 4
E 300 5173	farblos	110 x 90	0,48
E 300 5181	9 A DIN	110 x 90	2,64
E 300 5182	10 A DIN	110 x 90	2,64
E 164 2636	11 A DIN	110 x 90	2,64
E 164 2637	12 A DIN	110 x 90	2,64

### Helmpolster und Schweißband

Stirnband nach EN ISO 11611:2003 - Klausel 6.6, TÜV AK 60013119 0001, TÜV 21120493 001 • Kombinierte **Helmpolsterung** und **Schweißband** SWEATSOpad® - **luftgepolstert** und **flammschützend** (hält bis zu 5 Handwäschen) • Durch Klettverschluss an alle gängigen Helmhalterungen zu befestigen • Polybeutel a 2 Stück



**4,67**

€/Stück | Pg. 340

WELDAS®



SWEATSOpad

Art.-Nr.	Ausführung
E 300 5316	Kombiniertes Helmpolster- und Schweißband 22 cm

## Schweißerschutzschild "Classic"

Aus glasfaserverstärktem Kunststoff • Gekröpfte Form • Mit Kunststoff-Handgriff und 9 A DIN-Glas und farblosem Vorsatzglas 90 x 100 mm



**25,80**

€/Stück | Pg. 340

Art.-Nr.	Sichtfläche B x H mm
E 603 0790	110 x 90

## Schweißerschutzschild "Classic Freisicht"

Aus glasfaserverstärktem Kunststoff mit zusätzlicher **Freisicht-Einrichtung** • Gekröpfte Form • Mit Kunststoff-Handgriff und 9 A DIN-Glas und farblosem Vorsatzglas 90 x 100 mm



**24,60**

€/Stück | Pg. 340



Art.-Nr.	Sichtfläche B x H mm
E 603 0791	110 x 90

## Ersatzgläser für Kopfhäuben und Handschutzschilde

Nach EN 166 bzw. mit CE-Gütestempel • Für alle gängigen Schweißer-Schutzschilde und Kopfhäuben

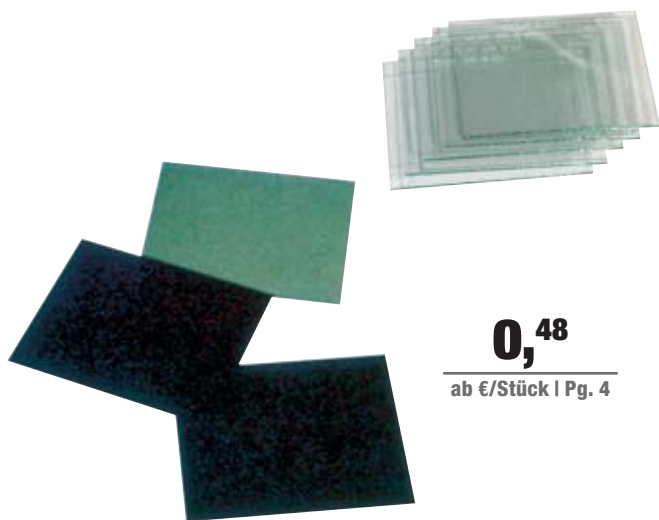

**0,48**

ab €/Stück | Pg. 4

Art.-Nr.	Glasgröße mm	Ausführung	EUR/Stück Pg. 4
E 300 5173	110 x 90	farblos	0,48
E 300 5181	110 x 90	DIN 9	2,64
E 300 5182	110 x 90	DIN 10	2,64
E 164 2636	110 x 90	DIN 11	2,64
E 164 2637	110 x 90	DIN 12	2,64

## Schweißerschutzbrille, hochklappbar

Nach EN 166, EN 169 • EN 175 • Aufklappbar • Mit klaren Gläsern und hochklappbarem DIN 5-Gläsern • Scheiben-Ø 50 mm • Verstellbares Kopfband



**8,00**

€/Stück | Pg. 4



Art.-Nr.	Ausführung	EUR/Stück Pg. 4
E 601 9224	Rahmen blau / Scheibe innen klar, Scheibe außen DIN 5	8,00
E 601 9223	Ersatzgläser, klar-splitterfrei, paarweise gepackt	3,50
E 300 5416	Ersatzgläser, DIN 5, paarweise gepackt	2,66





### Flammschutzmatten (trocken)

Direkte Löt- bzw. Schweißunterlage • Durch den **mehrschichtigen Spezialaufbau** wird ein Weiterfluss der Hitze in der Matte unterbrochen • Einsatz in der Heizungs-/Sanitärbranche sowie im Karosserie- und Behälterbau – z. B. Schweißen von Rohren, Tanks (zum langsamen Ausglühen von heißen Teilen auch als Gießereimatten lieferbar) • Schützt vor Verbrennungen, bzw. Zerstörung durch Schweißperlen • **Asbest- und keramikfrei**

**29,50**

ab €/Stück | Pg. 340



Weitere Maße und Ausführungen auf Anfrage lieferbar



Art.-Nr.	Hitzeschutz max. kurzfristig °C	Ausführung	Abmessung mm	EUR/Stück Pg. 340
E 998 010	bis 700	Lötunterlage mit Alu-Einlage, trocken	330 x 500 x 5	29,50
E 601 8778	auf schwarzer Seite bis 1.000	Schweißunterlage mit Isolation, trocken	300 x 300 x 20	46,50

### Flammschutzmatte (feucht)

Direkte Löt- bzw. Schweißunterlage • Durch den mehrschichtigen Spezialaufbau wird ein Weiterfluss der Hitze in der Matte unterbrochen • Einsatz in der Heizungs-/Sanitärbranche sowie im Karosserie- und Behälterbau – z. B. Schweißen • Entfallen von kostspieligen und zeitaufwendigen Demontagen • Schützt das Material vor Verbrennungen, bzw. Zerstörung durch Schweißperlen • **Asbest- und keramikfrei** • **Bedienungshinweise in der Verpackung beachten!**

Weitere Maße auf Anfrage lieferbar.



Weitere Maße auf Anfrage lieferbar

**65,50**

€/Stück | Pg. 340



Art.-Nr.	Hitzeschutz max. kurzfristig °C	Ausführung	Abmessung mm
E 601 8777	auf schwarzer Seite bis 3.000	Schweißunterlage mit Isolation, feucht	300 x 300 x 30

### Spritzerschutzdecken

Von 600 °C bis 1150 °C • Hitzeschutzdecken als idealer Schutz für eine hohe Temperaturbelastung • Alle Gewebe getestet nach **DIN EN 13501-1, Brandschutzklasse B - s2,d0** • Bewährt gegen Funkenflug, Schweißspritzer und Schweißperlen • Toxikologisch unbedenklich • Mechanisch belastbar, abriebfest • Beste Wärmedämmwerte • Schnitt-, schiebe- und scheuerfest • **Asbest- und keramikfaserfrei**

**39,80**

ab €/Stück | Pg. 340



Weitere Maße und Ausführungen auf Anfrage lieferbar



Art.-Nr.	Hitzeschutz max. kurzfristig °C	Material	Abmessung mm	EUR/Stück Pg. 340
E 998 000	500 °C/kurzfristig bis 600 °C	einseitig ALUFIX-beschichtet, mattgrau	2000 x 1000	39,80
E 846 351	500 °C/kurzfristig bis 600 °C	einseitig ALUFIX-beschichtet, mattgrau	2000 x 2000	80,00
E 846 352	500 °C/kurzfristig bis 600 °C	einseitig ALUFIX-beschichtet, mattgrau	2000 x 3000	119,00
E 998 001	900 °C/kurzfristig bis 1150 °C	mit HT-Beschichtung, abriebfest	2000 x 1000	97,50
E 846 356	900 °C/kurzfristig bis 1150 °C	mit HT-Beschichtung, abriebfest	2000 x 2000	195,00
E 846 357	900 °C/kurzfristig bis 1150 °C	mit HT-Beschichtung, abriebfest	2000 x 3000	293,00



## Löschdecke

Nach **DIN EN 1869:2019** • Flammenhemmendes Glasfasergewebe, texturiert • Schnittkanten gesäumt • Mit seitlichen Grifftaschen auf der 1600-mm-Seite • Verpackt in rotem Beutel

**i**  
Nicht für Fettbrände geeignet!



**42,70**  
€/Stück | Pg. 340



Art.-Nr.	Abmessung mm
E 972 253	1800 x 1600

## Schweißervorhang

Schweißervorhang aus Baumwoll-Segeltuch bis 200 °C • Flammhemmend ausgerüstet • Inkl. Ösen und Ringe • Toxikologisch unbedenklich

Weitere Maße und Materialien zertifiziert nach DIN EN 13501-1 (Europäischer Brandschutztest) von 500 °C bis 1.300 °C als Vorhänge auf Anfrage lieferbar. Neben den Standardmaßen können alle Vorhänge auch individuell nach Kundenanforderung maßkonfektioniert werden.



**130,00**  
€/Stück | Pg. 340



Art.-Nr.	Abmessung mm
E 643 5163	1.800 x 1.600

## Schweißerkissen

Aus strapazierfähigem Spaltleder mit Trageschlaufe  
Zum Schutz beim Knien auf heißen Materialien

**35,90**  
€/Stück | Pg. 340



Art.-Nr.	Abmessung mm
E 977 346	400 x 400 x 40

## Schweißerkissen

Spezialkniekissen nach **Knieschutznorm EN 14404** • Aus speziellem Naturkautschuk - schwer entflammbar, selbstverlöschend und tropft nicht ab • Leicht, kompakt mit abgerundeten Ecken • Ausgezeichnete Dämpfungs- und Wiederaufstell-Eigenschaften, gewährleistet hohen Kniekomfort • Hervorragende Wärme- und Kälteisolation

**Anwendung:** Für Arbeiten, bei denen flammhemmendes Material gefordert ist.

**67,50**  
€/Stück | Pg. 340



Art.-Nr.	Abmessungen L x B x H mm
E 646 9643	470 x 320 x 23

## Flammschutzpaste

**Ausführung:** Hitzeschutz bis ca. **3.000 °C**, **asbest- und keramikfrei** • Verhindert den Weiterfluss der Hitze im Material (z. B. Kupfer, Stahl etc.) • Zugeführte Energie wird auf den Einsatzbereich konzentriert - Verformungen und Verfärbungen werden vermieden; kostspielige Demontagen entfallen

**Anwendung:** Wird mit der Hand aufgetragen und klebt nicht an den Fingern, bzw. am Material. Die Paste ist fest und modellierbar.

**44,10**  
€/Dose | Pg. 340



Art.-Nr.	Ausführung	Inhalt kg
E 998 015	fest formbar	1



# 6 Umgebungsschutz



## Schutzvorhänge

Schwer entflammbares Material, Klasse 1 nach **DIN 53 438 T2** • Materialstärke ca. 0,4 mm  
 • Allseitig einreißfest eingesäumt • Oben im Abstand von 21 cm verstärkte Ringösen  
 • Seitlich im Abstand von 40 cm zum Aneinanderreihen mit eingeschweißten Kunststoffdruckknöpfen • Wahlweise als Schweißerschutzvorhang S9 **dunkelgrün matt** und **rot** nach **DIN EN ISO 25980** oder **glasklar** als Schutz gegen Staub, Zugluft etc.

**Anwendung:** Zur Abtrennung einzelner Arbeits- und Hallenbereiche • Schutz vor gefährlicher Strahlung, Schweißlichtbögen und Spritzern • Sichtschutz und Verdunkelung • Glasklare Ausführung nur zum Schutz gegen Staub, Zugluft, Nässe und Schleifspritzer

**66,00**

ab €/Stück | Pg. 340

## KEMPER

Art.-Nr.	Abmessungen H x B mm	Farbe	EUR/Stück Pg. 340
E 846 260	1.800 x 1.300	dunkelgrün, S9, matt	66,00
E 846 261	2.000 x 1.300	dunkelgrün, S9, matt	75,50
E 846 262	1.800 x 1.300	rot	66,00
E 846 263	2.000 x 1.300	rot	75,50
E 846 264	1.800 x 1.300	glasklar, S0	66,00
E 846 265	2.000 x 1.300	glasklar, S0	75,50

## Schienensysteme

Einzelteile zum Selbstbau von Schweißerschutz- bzw. Staubschutzwänden nach eigenen Bedürfnissen

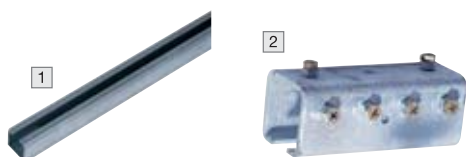

**3,37**

ab €/Stück | Pg. 342

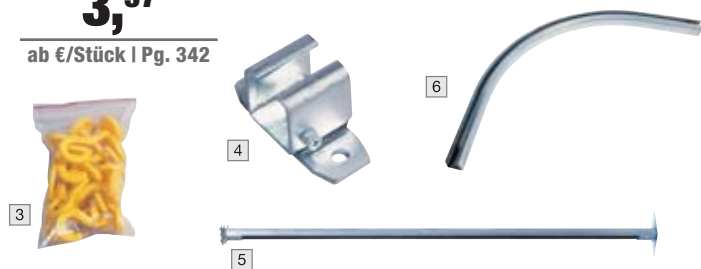

## KEMPER

Abb.	Ausführung	Art.-Nr.	EUR/Stück Pg. 342
1	C-Profil, 40 x 40 x 2,5 mm, Länge 6 m, verzinkt	E 846 270	155,00
2	Schienenverbinder für C-Profil 40 x 40 mm, verzinkt	E 846 271	27,20
3	Hakengleiter aus Kunststoff, VE = 10 Stück	E 846 272	31,30
4	Deckenbefestigung für C-Profil 40 x 40 mm, verzinkt	E 846 273	27,40
5	Ständer für C-Profil, 60 x 60 mm, mit Kopf- und Fußplatte, verstellbar von 2.000-3.000 mm, verzinkt	E 846 274	46,00
6	Bogen aus C-Profil, 40 x 40 x 2,5 mm, Radius 1.000 mm, verzinkt	E 846 275	286,00
7	Wandbefestigung für C-Profil 40 x 40 mm	E 846 276	36,70
8	Verschlusskappe aus Kunststoff, für C-Profil 40 x 40 mm	E 846 277	3,37



6



## Schwenk-Seilauflroller für Vorhänge

Für Vorhänge bis 8 m Vorhangbreite • Aufhängung mittels straff gespanntem Drahtseil mit **automatischem Seilauflroller** und Führungshandgriff • Bei geöffnetem Vorhang **Auflroller platzsparend seitlich schwenkbar**

**887,00**

€/Stück | Pg. 341



## KEMPER

Art.-Nr.	Ausführung	Gewicht kg
E 300 5743	für Vorhänge	13,0

**1-teilige Schutzwände mit Folienvorhangbespannung**

Leichtes Stahlrohrgestell aus Rundrohr, grau pulverbeschichtet • Farbe S9 (dunkelgrün) und rot sind **DIN EN ISO 25980** geprüft • Farbe S0 glasklar ist selbstverlöschend, **Klasse K 1**, gemäß **DIN 53 438, Teil 2**  
 • Die Folie wird zwischen oberer und unterer Querstrebe eingespannt • Lieferung zerlegt

**Technische Daten:**

Breite: 1.450 mm  
 Höhe: 1.900 mm  
 Bodenfreiheit: 100 mm  
 Ausladung Füße: 600 mm

**224,00**

€/Stück | Pg. 342



**KEMPER**

Art.-Nr.	Ausführung
E 846 295	mit Schweißvorhang S9, dunkelgrün, matt, DIN EN 1598
E 846 296	mit Schweißvorhang rot, DIN EN 1598
E 846 297	mit Schutzvorhang S0, glasklar (gegen Staub, Zugluft etc.)



**1-teilige Schutzwände mit Folienvorhang**

Stabiles Gestell aus Vierkantrrohr mit blauer Pulverbeschichtung • Befestigung des 0,4 mm starken Vorhangs mit Metallhaken am oberen Rohr • Kompletter Bausatz • Breite 2,10 m • Höhe 1,83 m - Bodenfreiheit 165 mm (Mit Radsatz (optionales Zubehör) Höhe 1,92 m - Bodenfreiheit 250 mm)

**Anwendung:** Als Schutzwand mit UV- und Infrarot-Filter und Sichtkontakt für alle Schweißverfahren gemäß **DIN EN ISO 25980** (außer S 911 935 nur gegen Staub, Zugluft usw.)

**613,00**

€/Stück | Pg. 341



**KEMPER**

Art.-Nr.	Ausführung	EUR/Stück Pg. 341
E 300 5741	mit Schweißvorhang S9, dunkelgrün, matt	613,00
E 300 5742	mit Schweißvorhang rot	613,00
E 600 2247	mit Schweißvorhang S0, glasklar	613,00
Zubehör:		
E 846 318	Zubehör Radsatz bestehend aus 4 Lenkrollen, 2 davon mit Feststeller	70,00

**3-teilige Schutzwände mit Folienvorhang**

3-teilige Schutzwand mit Folienvorhang zum Schutz vor Strahlung, Schweißlichtbögen und Spritzern • Grundgestell mit 2 ausklappbaren Schwenkarmen • Farbe S9 (dunkelgrün) und rot sind **DIN EN ISO 25980** geprüft • Farbe S0 glasklar ist selbstverlöschend, **Klasse K 1**, gemäß **DIN 53 438, Teil 2** • Bodenfreiheit 165 mm • Radsatz als optionales Zubehör

**Technische Daten:**

Breite: 3.800 mm  
 Höhe: 1.830 mm  
 Dicke: 0,4 mm

**677,00**

€/Stück | Pg. 342



**KEMPER**

Art.-Nr.	Ausführung	EUR/Stück Pg. 342
E 846 315	mit Schweißvorhang S9, dunkelgrün, matt, DIN EN 1598	677,00
E 846 316	mit Schweißvorhang rot, DIN EN 1598	677,00
E 846 317	mit Schutzvorhang S0, glasklar (gegen Staub, Zugluft etc.)	677,00
Zubehör:		
E 846 318	Radsatz bestehend aus 4 Lenkrollen, 2 davon mit Feststeller	70,00





**Myxal® SEPT**  
Gel

Gefahr:  
Flüssigkeit und Dampf leicht entzündbar.  
Verursacht schwere Augenreizung.  
ärztlicher Rat erforderlich, Verpackung oder  
Kennzeichnungssymbol bereithalten. Ist  
in die Hände von Kindern gelangen, darf nicht  
auf die Haut und in die Augen, Nase, Mund  
und andere Zündquellen, Funken etc.  
aufgetragen werden.

11.09.2014

**WG 7**



Spendersysteme  
S. 327



Hautschutzprodukte  
S. 237



Hautreinigungsprodukte  
ab S. 238



Hautpflegeprodukte  
S. 331



Sonnenschutzprodukte  
S. 332



Desinfektionsprodukte  
ab S. 333



Halter und Ständer für Putztücher  
ab S. 335



Putz- und Wischtücher  
ab S. 336

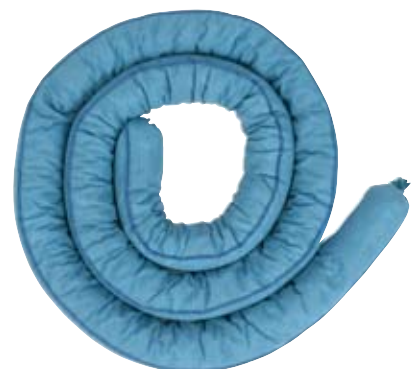

Sorbents  
ab S. 340

# Produktsortiment „Hautschutz“

Die Haut steht zwischen dem Menschen und seiner Umwelt. Als Barriere schützt sie den Körper vor schädigenden Einflüssen – und ist diesen Einflüssen dabei fortwährend selbst ausgesetzt.

Gerade im beruflichen Umfeld muss die Haut häufig starker Belastung standhalten. Ist sie dabei nicht ausreichend geschützt, sind oft Hautkrankheiten die Folge. Ein Drittel aller bestätigten Berufskrankheiten in Deutschland betreffen die Haut.

## Die Haut

Die Haut ist mit etwa 1,5 - 2 m<sup>2</sup> (Erwachsene) das größte Organ des Menschen. Sie macht etwa 1/6 des Körpergewichtes aus und besteht aus drei Hauptschichten:

- **Oberhaut (Epidermis)**
- **Lederhaut (Corium, Dermis)**
- **Unterhautfettgewebe (Subcutis)**

Die Oberhaut ist die äußerste Kontaktschicht des Körpers zu seiner Umwelt. Je nach Körperteil ist sie zwischen 0,03 – 4 mm dick. Die Haut hat auch eine Vielzahl von Aufgaben zu erfüllen:

- sie meldet Wärme, Kälte, Druck, Berührung, Schmerz
- sie reguliert die Temperatur
- sie schützt vor mechanischer Abnutzung, Hitze, Kälte, Austrocknen

Damit ist die Haut ein wichtiges Organ. Die Aufrechterhaltung ihrer umfassenden Aufgaben macht es zwingend notwendig, ihrer Schädigung und Erkrankung vorzubeugen. Sie muss den Angriffen durch Reinigungsmittel und industrielle Arbeitsstoffe, mechanischer Abnutzung und noch vielem mehr trotzen. Deshalb sind Schutz und Pflege der Haut sehr wichtig.

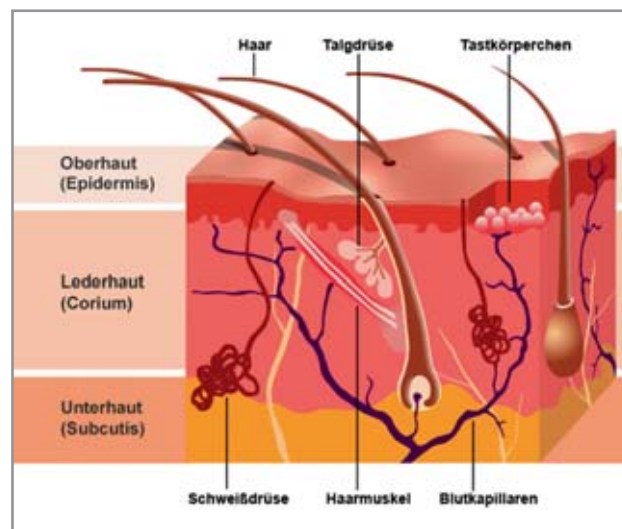

## Hauterkrankungen

### a) Betroffenheit:

Von beruflich bedingten Hautkrankheiten (Berufsdermatosen) betroffen sind hauptsächlich die Gewerbe mit Feuchtarbeit. Der häufige Kontakt mit sog. feuchten Medien, wie wassergemischte Kühlschmierstoffe, Reinigungsmittel, Lebensmitteln oder Chemikalien, kann die Haut überlasten und zu Hautreaktionen führen.

Typische Gewerbebereiche hierfür sind:

- **Gesundheitsbereiche** (Kliniken, Pflegeheime)
- **Metall** (produzierende Metallindustrie/Handwerk, Kühlschmierstoffnutzer)
- **Nahrungsmittel** (Lebensmittelverarbeitung, Küchen, Gastronomie)
- **Werkstätten und Instandhaltungs-/Reinigungsbetriebe**

### b) Konsequenzen:

#### Krankenstand

- die direkten Konsequenzen der Betroffenen mit beruflich bedingten Hauterkrankungen sind ein längerer Krankenstand (durchschnittlich 14 Tage bei Hauterkrankungen) und Beeinträchtigungen am Arbeitsplatz

#### Umsetzung

- In der Betriebspraxis versucht meist der Betriebsarzt eine firmeninterne Umsetzung an einen weniger gefährdenden Arbeitsplatz. Viele Fälle werden so erst gar nicht „aktenkundig“ und flexibel geklärt. In Kleinbetrieben ist dies mangels Alternativen oft nicht möglich

#### Versicherungsfall

- Der Eintritt eines Versicherungsfalles (Arbeitsunfall, Wegeunfall, Berufskrankheit) bedeutet stets eine gesundheitliche Beeinträchtigung für die Versicherten. Aufgabe der Berufsgenossenschaften ist es, durch Maßnahmen der medizinischen Rehabilitation mit allen geeigneten Mitteln den verursachten Gesundheitsschäden zu beseitigen oder zu bessern, seine Verschlimmerung zu vermeiden und seine Folgen zu mildern. Es gilt der Grundsatz: „Rehabilitation vor Rente“.

## Das Entstehen von Dermatosen am Arbeitsplatz

90 Prozent aller beruflich bedingten Hauterkrankungen sind irritative und allergische Ekzeme, die durch direkten Kontakt zu schädlichen Stoffen entstehen. Oft sind die fraglichen Stoffe nur gering hautschädigend, wirken aber über lange Zeiträume wiederholt auf die Haut ein.

Die Folge: kumulative Schäden, die in vielen Fällen erst mit erheblicher Verzögerung bemerkt werden. Die äußerste Schicht der Haut ist eine Hornschicht, die als Barriere gegen chemische und physikalische Einflüsse dient.

Wasser, fettlösende Stoffe, wie Tenside und organische Lösemittel lockern die Bausteine der Hornschicht und schwächen ihre Barrierefunktion. Durch die Schädigung gibt die Haut vermehrt Wasser ab, trocknet aus und wird spröde und rissig. Schädigende Stoffe und potenzielle Allergene dringen leichter ein und verursachen weitere Schäden.

Eine gesunde Hornschicht regeneriert sich andauernd; die abgestorbenen Epithelzellen, aus denen sie besteht, werden fortwährend neu gebildet. Wiederholte Reizungen greifen jedoch auch die Reparaturmechanismen der Haut an. Mit der Zeit summieren sich die Schäden und eine chronische Erkrankung kann entstehen.

# Ganzheitlich betriebliches Hautschutzmanagement

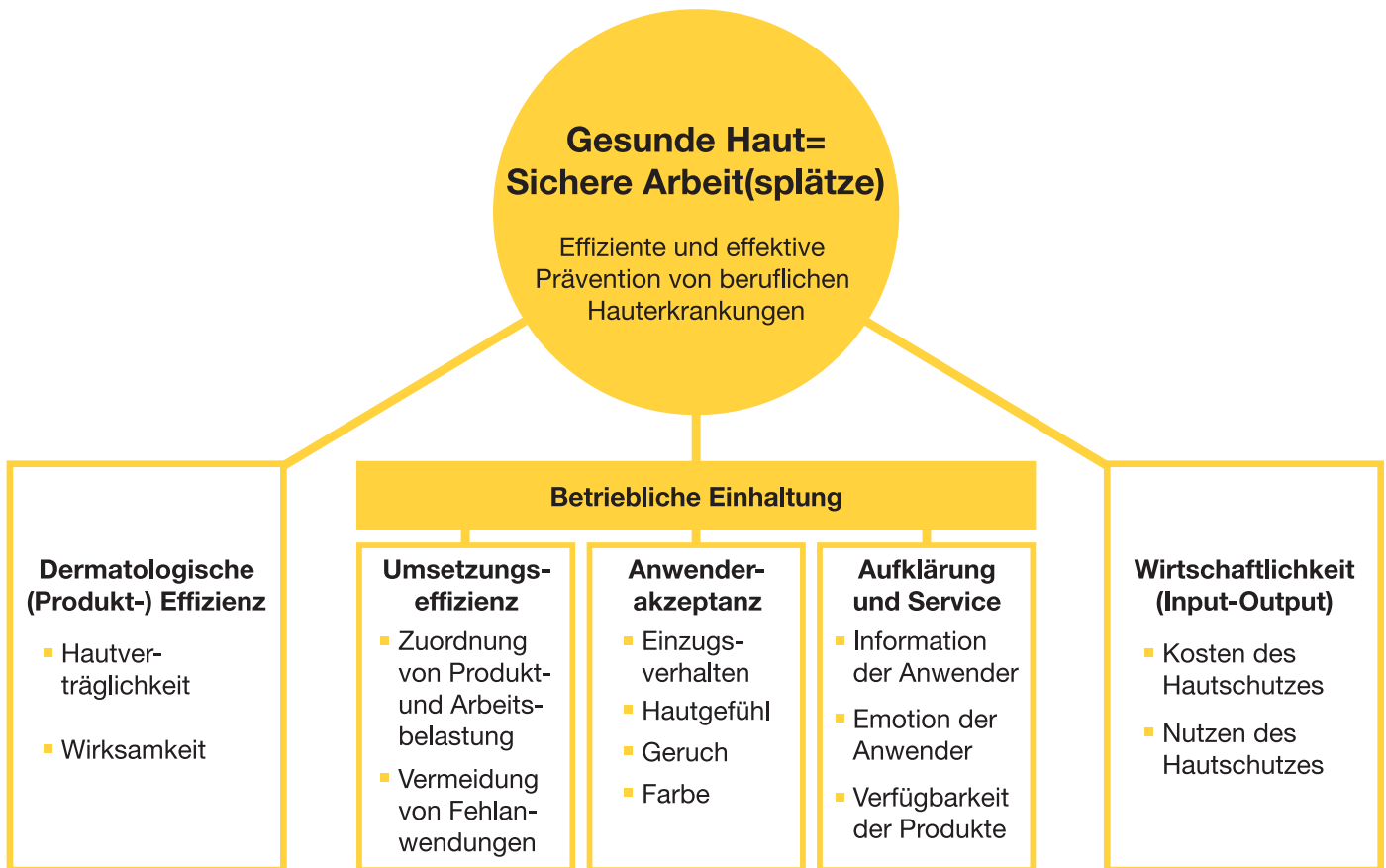

## Gesetzliche Richtlinien

Die gesetzliche Verpflichtung für jeden Arbeitgeber ist durch das Arbeitsschutzgesetz maßgeblich definiert, gesundheitlichen Gefahren bei der Arbeit durch geeignete Maßnahmen zu begegnen. Berufliche Hautschutzmittel gelten gemäß der europäischen PSA-Benutzer-Richtlinie als Bestandteil der Persönlichen Schutzausrüstung (PSA). Bei drohender Berufskrankheit können die Kosten für berufliche Hautschutzmittel auch durch die Unfallversicherung übernommen werden; Voraussetzung ist hier ein ärztlicher Antrag.

Die zuständige TRGS 401 – Hautgefährdung – definiert berufliche Hautschutzmittel als Produkte, die im Rahmen eines ganzheitlichen Konzepts zur Vorbeugung beruflich bedingter Hauterkrankungen eingesetzt werden und nachgewiesene Wirkung und Hautverträglichkeit besitzen. Neben Hautschutzmitteln gehören zu einem ganzheitlichen Konzept auch Mittel zur Hautreinigung und -pflege.

Es gibt eine Vielzahl von Regelungen oder Richtlinien, die sich mit dem Thema Hautschutz auseinandersetzen. Daran erkennt man die Wichtigkeit dieses Gebietes der Arbeitssicherheit.

Hautschutz ist Teil eines Regelwerks für Arbeitssicherheit. Besonders erwähnenswert hierbei sind folgende Verordnungen und Richtlinien:

- Berufskrankheiten-Verordnung (BK-VO)
- Arbeitsschutzgesetz (ArbSchG)
- Arbeitssicherheitsgesetz (ASiG)
- PSA-Richtlinien
- PSA-Benutzerverordnung
- TRGS 401 Hautgefährdung
- Präventionsleitlinie Anforderungen an Hautschutzmittel

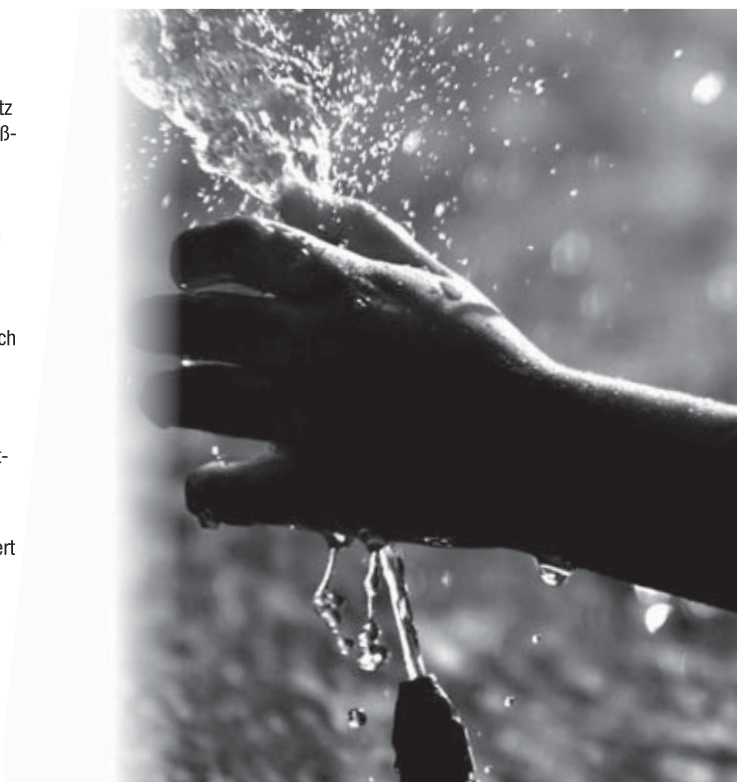

# Hautschutzplan

## HAUTSCHUTZ



vor und während  
der Arbeit



## HAUTREINIGUNG



vor, während  
und nach der Arbeit



## HANDHYGIENE



vor, während  
und nach der Arbeit



## HAUTPFLEGE



nach der Arbeit



Die Verwendung von Hautschutzprodukten entbindet nicht von der Anwendungspflicht vorgeschriebener Schutzmaßnahmen. \*Biozide vorsichtig verwenden. Vor Gebrauch stets Etikett und Produktinformation lesen.

Hautschutzpläne, die auch von der Berufsgenossenschaft erwartet werden, zeigen den Anwendern, welche Hautschutz-, Hautreinigungs- und Hautpflegemittel für die unterschiedlichen Einsatzbereiche geeignet sind.

Auf Anfrage erstellen wir gerne individuelle Hautschutzpläne oder Sie nutzen das Online-Tool auf [www.hautschutzplan.de](http://www.hautschutzplan.de).



## Seifenspender "VARIOMAT M"

Gehäuse weiß, Stahlblech pulverbeschichtet • Mit Sichtfenster • Spenderhebel aus Edelstahl • Hygienisches und umweltfreundliches Spendersystem • **Befüllung ist nicht im Lieferumfang enthalten!**



**147,00**  
€/Stück | Pg. 300



Art.-Nr.	Ausführung
E 646 2989	für 2L-Varioflaschen

## Seifenspender "EUROMAT 1000 N"

Gehäuse aus Aluminium • Mit Füllstandsanzeige • Präzise Dosierung • Für alle 1-l-Flaschen geeignet • Mit Leerflasche geliefert • **Befüllung ist nicht im Lieferumfang enthalten!**

Für **größtmögliche Hygiene**, da kein direkter Kontakt zwischen Produkt und Spender besteht



**159,00**  
€/Stück | Pg. 300



Art.-Nr.	Ausführung
E 997 670	für 1000 ml-Flaschen

## Hautschutzlotion "MULTI TEC"

Mit dualistischem Wirkungsprinzip • Wirkt haufestigend • Reduziert die Hautbelastung und unterstützt die natürliche Regenerationsfähigkeit der Haut • Enthält Glycerin, Hamamelis und Panthenol • **Silikonfrei** • Parfümiert

**Anwendung:** Bei häufig wechselnden oder nicht klar definierten Hautgefährdungen sowie bei mechanischer Belastung der Haut. Wird vor Arbeitsbeginn und nach den Pausen sorgfältig auf die vorher gereinigten Hautpartien aufgetragen, bei längeren Arbeitsintervallen sollte die Anwendung wiederholt werden



**7,20**  
€/Stück | Pg. 592



Art.-Nr.	Gebinde	Inhalt ml	VE
E 644 6221	Tube	100	50

## Handschutzcreme "REMO TEC"

**Silikonfreie** Handschutzcreme mit Glycerin und Allantoin • Parfümiert • **Schmutzbindende Emulgatoren** verhindern ein Anhaften von Schmutzpartikeln • Erhöht die Griffigkeit der Hände • Erleichtert die Handreinigung

Für Arbeiten mit stark haftenden öligen oder trockenen Verschmutzungen, wie Altölen, Lacken, Farben, Teer, Ruß oder Bitumen



**9,00**  
ab €/Stück | Pg. 592



Art.-Nr.	Gebinde	Inhalt ml	VE	EUR/Stück Pg. 592
E 138 3005	Tube	250	24	9,00
E 138 3008	Varioflasche	2000	6	57,50

## Hautschutzcreme "pr88"

Hinterlässt keine Fingerabdrücke • **Dosierung/Anwendung:** Vor der Arbeit die Hände sorgfältig mit einer haselnussgroßen Menge einreiben und trocknen lassen, der trockene, elastische und griffstabile Schutzfilm bildet eine wirksame Kontaktsperre zwischen der Haut und den einwirkenden Arbeitsstoffen, nach der Arbeit die Hände unter allmählicher Zugabe von Wasser waschen, gründlich abspülen und trocknen

**Anwendung:** Für ölige, fettige und stark haftende Verschmutzungen. Schützt die Haut bei Arbeiten mit Öl, Fett, Lack, Graphit, Ruß, Teer, (PU-)Klebstoff, Kunstharz, Polyester, Silikon usw.

DER Hautschutz-Klassiker!



**12,20**  
€/Stück | Pg. 341



Art.-Nr.	Gebinde	Inhalt ml	VE
E 646 3005	Dose	1000	24



# 7 Hand- und Hautreinigung

## Spezialhandreinigung "SOFT ULTRA"

Mit Reibekörpern aus Olivenkernmehl und schmutzlösenden Esterölen • Rückfettend  
• Schonende Reinigung durch Esteröle • Seifenfrei • Parfümiert • Dem natürlichen pH-Wert der menschlichen Haut angepasst

**Anwendung:** Reinigungsbereiche mit stark haftenden Verschmutzungen, besonders geeignet für Lacke, Harze, Kleber und Bitumen



**7,60**  
ab €/Stück | Pg. 592



Art.-Nr.	Gebinde	Inhalt ml	VE	EUR/Stück Pg. 592
E 646 2992	Tube	250	24	7,60
E 646 2993	Varioflasche	2000	6	34,50

## Hautreiniger "SOFT G"

Lösemittel- und seifenfreier Handreiniger mit Olivenkernmehl • Angepasst gründliche und zugleich schonende Reinigungskraft • **Hautneutraler pH-Wert** • Rückfettende Wirkung  
• Parfümiert • Dem natürlichen pH-Wert der menschlichen Haut angepasst

Bei starken Verschmutzungen, z.B. Öle, Fette, Metallstaub, Graphit oder Ruß



**19,00**  
€/Stück | Pg. 592



Art.-Nr.	Gebinde	Inhalt ml	VE
E 138 2958	Varioflasche	2000	6

## Hautreinigungs lotion "SOFT B/RS"

Lotion mit effektiver, aber schonender Tensidkombination • Reibe- und lösemittelfrei • Rückfettend  
• Seifenfrei • Parfümiert • Dem natürlichen pH-Wert der menschlichen Haut angepasst

**Anwendung:** Bei mittleren bis starken Verschmutzungen, für Haut und Haare, auch als Duschgel geeignet



**4,97**  
ab €/Stück | Pg. 592



Art.-Nr.	Gebinde	Inhalt ml	VE	EUR/Stück Pg. 592
E 644 6223	Flasche	250	24	4,97
E 646 2990	Hartflasche	1000	10	7,80
E 646 2991	Varioflasche	2000	6	18,00
E 644 6224	Kanister	10000	1	61,50

## Handreiniger "SOFT U ECO"

**Pastöser** Handreiniger mit Olivenkernmehl und rückfettendem Rapsöl zur Reinigungsverstärkung • Gute Hautverträglichkeit bei starker Reinigungskraft • Lösemittel- und seifenfrei • Parfümiert • Dem natürlichen pH-Wert der menschlichen Haut angepasst

**Anwendung:** Bei starken bis extremen Verschmutzungen, z. B. durch Fette, Öle, Metallstaub, Graphit oder Ruß. Aufgrund größerer Reibepartikel und höherem Tensidanteil für stärkere Verschmutzungen geeignet



**34,10**  
€/Stück | Pg. 592



Art.-Nr.	Gebinde	Inhalt ml	VE
E 644 6222	Varioflasche	2000	6

## Ganzkörper-Reinigungs lotion "SOFT K"

Milde, seifenfreie **Ganzkörper-Reinigungs lotion** für die schonende Reinigung von Haut und Haar • Enthält eine ausgewogene Kombination hochwertiger Waschrohstoffe und pflegender Substanzen für eine effektive Rückfettung der Haut • Seifenfrei • Parfümiert • Dem natürlichen pH-Wert der menschlichen Haut angepasst

Für leichte bis mittlere Verschmutzungen von **Haut und Haar**



**19,80**  
€/Stück | Pg. 592



Art.-Nr.	Gebinde	Inhalt ml	VE
E 138 2974	Varioflasche	2000	6

## Handreiniger "SOFT U"

Pastöser Handreiniger mit Reibekörpern aus Olivenkernen • Gute Hautverträglichkeit bei starker Reinigungskraft • Lösemittelfrei • Mit rückfettendem Rapsöl zur Reinigungsverstärkung • Dem natürlichen pH-Wert der menschlichen Haut angepasst • Seifenfrei • Parfümiert

Bei starken bis extremen Verschmutzungen, z. B. durch Fette, Öle, Metallstaub, Graphit oder Ruß. Aufgrund größerer Reibepartikel und höherem Tensidanteil für stärkere Verschmutzungen geeignet



**24,<sup>20</sup>**  
€/Stück | Pg. 592



Art.-Nr.	Gebinde	Inhalt l	VE
E 646 2997	Varioflasche	2	6

## Hautreinigungslotion "SOFT V"

Milde, **seifenfreie** Hautreinigungslotion • Besonders hautfreundlich durch ausgewogene Tensidkombination und pflegende Substanzen • Rückfettend • **Hautneutraler pH-Wert** • Parfümiert

Für leichte Verschmutzungen, z.B. in Büro oder Verwaltung



**7,<sup>20</sup>**  
ab €/Stück | Pg. 592



Art.-Nr.	Gebinde	Inhalt ml	VE	EUR/Stück Pg. 592
E 138 2981	Flasche	1000	10	7,20
E 138 2982	Varioflasche	2000	6	15,60

## Handreinigungsmittel "ACTIVE PERALS"

Lösemittel- und seifenfreier Handreiniger mit patentierten Schmutzlösekörper Active Soft Pearls® (ASP), weichen, schmutzbindenden Rhizinusöl-Wachspelen • Hautfreundliche Tensidkombination • **Hautneutraler pH-Wert** • Rückfettende Wirkung • Parfümiert

**Anwendung:** Auf die trockenen Hände verteilen, Hände mit wenig Wasser waschen, gründlich abspülen und trocknen. Reinigungsbereich: starke Verschmutzungen



**5,<sup>65</sup>**  
ab €/Stück | Pg. 592



Art.-Nr.	Gebinde	Inhalt ml	VE	EUR/Stück Pg. 592
E 646 2995	Tube	250	24	5,65
E 138 3017	Varioflasche	2000	6	30,30

## Hautreinigungslotion "SOFT F"

Gute **Hautverträglichkeit** durch ausgewogene Tensidkombination • Rückfettend • Dem natürlichen pH-Wert der menschlichen Haut angepasst • Seifenfrei • Farblos • Parfümiert • Versehentlich ins Auge gelangtes Produkt gründlich mit Wasser ausspülen.

**Anwendung:** Bei leichten Verschmutzungen, z. B. in Büro und Verwaltung



**44,<sup>00</sup>**  
€/Stück | Pg. 592



Art.-Nr.	Gebinde	Inhalt ml	VE
E 646 2998	Kanister	10.000	1

## Dosierpumpe

Mit Auslaufrohr aus Edelstahl, Pumpe aus Edelstahl und Kunststoff • Drucktaste aus Kunststoff • Für 10-Liter-Kanister mit 51er Gewinde • Dosiermenge: ca. 5 ml / Hub

**Anwendung:** Zur Dosierung von Seifen und viskosen Flüssigkeiten mit Reibemittel



**52,<sup>50</sup>**  
€/Stück | Pg. 300



Art.-Nr.	Länge mm
E 644 6413	ca. 174



# 7 Hautreinigung

## Handwaschpaste "FACTOR"

**Ausführung:** Hautschonendes Naturreibemittel - pH-Wert hautneutral • Ohne Sand  
• Seifen- und löseungsmittelfrei • Für mittlere bis starke Verschmutzungen durch Berufsstoffe auf Fett- und Pigmentbasis

**26,90**

€/Eimer | Pg. 4



Art.-Nr.	Gebinde	Inhalt	VE
E 990 829	Eimer	10 l	1

## Handwaschpaste LORDIN® "LIQUID POWER"

Sehr starke Reinigungskraft • Mit Naturreibemittel • Dem pH-Wert der menschlichen Haut angepasst • Seifenfrei • Lösemittelfrei • Parfümiert

Bei stärksten Verschmutzungen durch vorwiegend wasserunlösliche Berufsstoffe auf Fett- und Pigmentbasis, z. B. durch Öle, Fette, Ruß, Metallstaub, Graphit

**28,10**

€/Stück | Pg. 300



Art.-Nr.	Gebinde	Inhalt	VE
E 604 6204	Dose	3 l	3

## Wandhalterung für 3 l PE Dosen

Wandhalterung aus Metall • Wird einzeln inkl. Schrauben geliefert • Höhe ca. 228 mm  
• Ø ca. 160 mm • Passend zu E 604 6204

**38,50**

€/Stück | Pg. 300



Art.-Nr.	Höhe mm	Ø mm
E 604 6205	228	160

## Dosierpumpe

Aus Kunststoff • Auslaufrohr aus Edelstahl • Passend zu E 604 6204



**55,00**

€/Stück | Pg. 300



Art.-Nr.	Länge mm	Höhe mm
E 604 6203	135	335

**Hautpfegelotion "LOTION D"**

Silikonfreie Pfegelotion - O/W-Emulsion • Führt der Haut Feuchtigkeit und Fettstoffe zu  
 • Mit feuchtigkeitsspendendem **Panthenol** und Allantoin • **Wirkt entzündungshemmend** und beschleunigt die Wundheilung • Parfümiert

Besonders zur Pflege der Haut am ganzen Körper nach dem Waschen, Duschen oder Baden



**3,99**

ab €/Stück | Pg. 592

**Hautpflegecreme "UREA"**

Leicht fettende und sehr gut einziehende Pflegecreme **für Hände und Gesicht** - O/W-Emulsion • Enthält Harnstoff, Bienenwachs und Allantoin • Fördert die Regeneration der Haut • Silikonfrei und unparfümiert

Zur Pflege trockener, empfindlicher oder stark beanspruchter Haut



**6,65**

ab €/Stück | Pg. 592



Art.-Nr.	Gebinde	Inhalt ml	VE	EUR/Stück Pg. 592
E 644 6220	Tube	100	24	3,99
E 646 2994	Hartflasche	1000	10	20,30
E 138 2997	Varioflasche	2000	6	40,80



Art.-Nr.	Gebinde	Inhalt ml	VE	EUR/Stück Pg. 592
E 646 2996	Tube	100	24	6,65
E 138 3023	Varioflasche	2000	6	82,00

**Hautpflegecreme "CREME C"**

Schnell einziehende Pflegecreme **für Hände und Gesicht** - W/O-Emulsion • Führt der Haut Feuchtigkeit und Fettstoffe zu • Erhält die Geschmeidigkeit und Widerstandskraft der Haut • Fördert die Regeneration der Haut • **Silikonfrei** • Parfümiert

Zur Pflege normaler und trockener Haut



**5,90**

€/Stück | Pg. 592

**Hautschutz- und Pflegecreme "LINDESA® PROFESSIONAL"**

Spezielle Hautschutz- und Pflegecreme mit **natürlichem Bienenwachs** • Schwach fettend und **schnell einziehend** - Tastgefühl wird nicht beeinträchtigt • Emulsionstyp O/W (Öl in Wasser) • **Silikonfrei** • Parfümiert

**Auch für beanspruchte Haut geeignet!**



**5,00**

€/Stück | Pg. 300



Art.-Nr.	Gebinde	Inhalt ml	VE
E 138 2999	Tube	100	24



Art.-Nr.	Gebinde	Inhalt ml	VE
E 997 503	PE-Tube	100	50





**UV-Hautschutzmittel "PHYSIO UV 30 SUN"**

Extra wasserfest • Weiße, mäßig fettende Creme, O/W-Emulsion • **Parfümfrei** • Modernes System photostabiler UV-Filter teilweise mit Silikon-Coating • Mit Vitamin E und **Lichtschutzfaktor 30**

Zum Schutz bei Arbeiten im Freien und bei Tätigkeiten mit UV-Strahlungen (A,B,C), z. B. beim Elektroschweißen

**8,05**  
€/Stück | Pg. 300

**i** Mit LSF 30!



Physioderm®

Art.-Nr.	Gebinde	Inhalt ml	VE
E 604 1668	Tube	100	12



**Hautschutzcreme "Physio UV 50 Plus"**

Extra wasserfeste Licht- und Sonnenschutzcreme bei Arbeiten im Freien unter extremen Bedingungen (Nässe, Hitze), bei Schweißarbeiten und beim Umgang mit Photosensibilisatoren • Gegen natürliche und künstliche UV-Strahlung mit sehr hohem Schutz (**LSF 50+**) • Zieht schnell ein • Mit Vitamin E • **Parfümfrei**

**TIPP:** Vor der Arbeit, bzw. vor der intensiven Lichtexposition, gleichmäßig und großzügig auf die saubere trockene Haut auftragen, da geringe Mengen nur einen geringen Schutz bieten, eine Erneuerung der Schutzschicht (erneutes Auftragen) alle 2 Stunden ist grundsätzlich sinnvoll

**15,50**  
€/12 Stück | Pg. 300

Physioderm®

Art.-Nr.	Gebinde	Inhalt ml	VE
E 647 8858	Tube	100	12



**Sonnenspray "PHYSIO UV 50 SPRAY"**

Sonnenspray mit hohem **Schutz mit LSF 50** • Ausgewogener UV-A-Schutz entsprechend EU-Empfehlung • Schutz vor UV-B-Strahlen mit "Überkopf-Pumpe" • Mit Vitamin E • Optimales Handling durch Aufsprühen mit "Überkopf-Pumpe" • Kein Verreiben notwendig, optimal für behaarte Hautpartien sowie für schwer zugängliche Stellen • **Wasserfest, parfüm- und fettfrei**

Zum sofortigen Schutz vor hoher natürlicher UV-Strahlung bei Arbeiten im Freien



**39,20**  
€/Stück | Pg. 300



Physioderm®

Art.-Nr.	Gebinde	Inhalt ml	VE
E 997 495	Pump-Flasche	200	12



**Mückenschutz Stichfrei® "BALLISTOL Sensitiv"**

Mückenschutz für Allergiker mit empfindlicher und allergischer Haut, auch geeignet für Kontaktallergiker und Asthmatiker • Wirkt gegen eine Vielzahl von lästigen Mücken, Bremsen und Zecken • Schützt bis zu 6 Stunden • **Frei von ätherischen Ölen, Duft-, Farb-, Aroma- und Konservierungsstoffen** • Getestet und empfohlen vom DAAB (Deutscher Allergie- und Asthmabund e. V.) • Kaum wahrnehmbarer Duft • Hochwertige, leicht abbaubare Inhaltsstoffe • Eingestellt auf den natürlichen, leicht sauren pH-Wert der Haut • Angenehmes, leichtes Gefühl auf der Haut, klebt nicht • Hinterlässt keine Flecken auf Textilien • **BAuA-Nummer: N-86647**

**9,00**  
€/Stück | Pg. 341



Art.-Nr.	Gebinde	Inhalt ml	VE
E 643 3665	Pumpspray-Flasche	100	12



**6,50**  
ab €/Stück | Pg. 300

**Desinfektionsgel "Myxal® Sept Gel"**

Desinfektionsgel zur hygienischen Händedesinfektion • Händedesinfektionsmittel (VAH-gelistet) • Bakterizid • Levurozid • Viruzid • Rückfettend • Parfümfrei • HACCP-konform **BAuA Reg.-Nr. N-39027**

**Myxal®** **GEFAHR**



Art.-Nr.	Gebinde	Inhalt ml	VE	EUR/Stück Pg. 300
E 997 659	Flasche	100	12	6,50
E 997 658	Hart-Flasche	1.000	10	17,80

## Seifen- und Desinfektionsspender "EXO-LINE II"

Frei befüllbar • **Mit Sensor** • Aus ABS-Kunststoff • Inkl. Wandhalterung und Befestigungsmaterial • Auch für Medizinische- und Lebensmittelbereiche geeignet • Füllstandsanzeige • Abnehmbarer 1000 ml Tank zum Nachfüllen • Abschließbar • Betrieb mit Batterien oder Netzteil (nicht im Lieferumfang enthalten)



**89,50**

ab €/Stück | Pg. 817



Art.-Nr.	Ausführung	EUR/Stück Pg. 817
E 642 2816	für Flüssigdesinfektion, Gel und Creme-Seife	89,50
E 642 2817	für Schaumseife	106,00
Zubehör:		
E 642 2818	Netzadapter für E 6422816 + E 6422817	55,00

## Armhebelspender universell für Flüssigkartuschen

Aus bruchfestem ABS-Kunststoff • Zur Wandmontage oder freistehend • Abschließbare Verschlussplatte • Flexible Dosiereinstellung • Mit Tropfschale und Befestigungsmaterial • Für alle herkömmlichen 500 oder 1000 ml Euro-Flaschen



**62,00**

ab €/Stück | Pg. 817

Art.-Nr.	Füllmenge ml	VE	EUR/Stück Pg. 817
E 641 1334	500	1	62,00
E 641 1335	1.000	1	71,00

## Universalsäule für Desinfektionsspender

Stabiler Stand • Modernes Design • Säule passt für alle marktüblichen Spender • 4 Bohrungen im Fuß zur ortsfesten Montage oder Befestigung von Rollen • Optionale Abtropfschale, passendes Bodenanker-Set und Rollensatz als Zubehör lieferbar



**150,00**

ab €/Stück | Pg. 817

Art.-Nr.	Ausführung	VE	EUR/Stück Pg. 817
E 641 1342	Stahlelech	1	150,00
E 641 1343	Edelstahl	1	218,00
Zubehör:			
E 641 1344	Abtropfschale (Set)	1	31,10
E 641 8454	Rollensatz	1	42,00
E 641 8455	Bodenanker-Set	1	24,50

## Händedesinfektionsmittel "Desmila LSI"

**Bakterizid, fungizid, levurozid, tuberkulozid** • Begrenzt viruzid • Frei von Farb- und Duftstoffen • Gegen **Rotaviren und Noroviren** • Schnell wirksam • **IHO Listung** • BAuA Reg.-Nr. N-67654

**Anwendung:** Händedesinfektion für die Bereiche Lebensmittel, Industrie, Arzt-, Zahnarztpraxen, Apotheken und öffentliche Einrichtungen (Schulen, Kindergärten, Heime)

**34,40**

ab €/Stück | Pg. 817



**ACHTUNG**

**Biozide vorsichtig verwenden**  
Vor Gebrauch stets Kennzeichnung und Produktinformationen lesen



Art.-Nr.	Inhalt ml	Gebinde	Inhalt	EUR/Stück Pg. 817
E 641 1348	100	Flasche	1	58,50
E 641 8456	500	Flasche mit Pumpdosierer	1	85,00
E 641 1349	500	Flasche mit PushPull Verschluss	1	63,50
E 641 1350	500	Flasche	1	55,50
E 641 1351	1.000	Flasche	1	96,50
E 640 8878	5.000	Kanister	1	34,40
E 640 8468	10.000	Kanister	1	53,00



# 7 Desinfektionsmittel und Spender

## Flächendesinfektionsmittel "Panox"

Sofort gebrauchsfertig • Selbstarbeitende, farblose Flüssigkeit mit einem pH-Wert von 2,1 • Mit leichtem, frischen Essiggeruch • Zugelassen als Mittel zur Kontrolle von Bakterien und Hefen, Pilzen und Viren, wie in der 14798N-Genehmigung definiert • BAuA Reg.-Nr. N-46172 / N-45855 / N-45856 / N-45857  
**E 641 1007 = 1 VE mit 6 Sprühflaschen 750 ml**

**Anwendung:** Flächendesinfektion aller wasserbeständigen Oberflächen, Ausrüstungen und Rohrleitungssysteme, z. B. in Sanitärbereichen, Trinkwassersystemen, der Gastronomie, dem Gesundheitswesen und der Lebensmittelindustrie u. v. m.



**51,00**  
 ab €/Stück | Pg. 817



Art.-Nr.	Gebinde	Inhalt ml	VE	EUR/Stück Pg. 817
E 641 1007	Spray-Flasche	750	1	112,00
E 641 1356	Kanister	5.000	1	51,00
E 641 0855	Kanister	10.000	1	63,50

**Biozide vorsichtig verwenden**  
 Vor Gebrauch stets Kennzeichnung und Produktinformationen lesen



**GEFAHR**

## Vlies-Desinfektionstücher und Spender

Premium-Vliestücher zur Hände- oder Flächendesinfektion, Größe 28x38 cm • Lösungsmittelbeständig, fusselfrei und reißfest • 1 VE = 6 Rollen a 90 Tücher  
**E 6410907:** Bei 90 °C in der Spülmaschine zu reinigen und somit wiederverwendbar • 1,5-max. 2,5 Liter Desinfektion hinzugeben (nicht im Lieferumfang enthalten)

**Anwendungen:** Flächendesinfektion in Kliniken, Arztpraxen, Pflegeheimen, pharmazeutischen Unternehmen und hygienisch sensiblen Bereichen sowie in der Gastronomie



**101,00**  
 €/Pack | Pg. 817



Art.-Nr.	Ausführung	VE	EUR/Pack Pg. 817
E 641 0908	6er-Pack Vliesrolle a 90 Tücher	1	101,00
E 641 0907	Feuchttuch-Spendereimer	1	46,50

## Sensor-Spender universell für Flüssigkartuschen

Aus bruchfestem ABS-Kunststoff • Mit Wandhalterung • Abschließbare Verschlussplatte & auswechselbare Pumpe • Flexible Dosiermeneinstellung & Tropfschale • Mit Batterien und Befestigungsmaterial • Abschließbar • Wandmontage oder freistehend • Für alle herkömmlichen 500 oder 1000 ml Euro-Flaschen



**119,00**  
 ab €/Stück | Pg. 817



Art.-Nr.	Füllmenge ml	VE	EUR/Stück Pg. 817
E 641 1336	500	1	119,00
E 641 1337	1.000	1	129,00



## Falhtanduch-Spender

• Aus ABS-Kunststoff, weiß • Für alle Falhtandücher in V-Falz- oder ZZ-Falz mit einer Breite bis max. 240 mm • Verschließbar • Spritzwassergeschützt • Mit Sichtfenster, dadurch einfache Füllstandkontrolle



**40,<sup>10</sup>**

ab €/Stück | Pg. 817

Art.-Nr.	B x T 236 x 100 mm Füllhöhe mm	Anzahl Blätter Stück	EUR/Stück Pg. 817
E 604 4093	190	500	40,10
E 604 4094	300	750	45,50
E 604 4095	430	1000	60,00

## Toilettenpapier Hotelqualität

Auf Kleinrollen • Weiches Toilettenpapier • Tissue mit Dekoprägung • Farbe weiß • VPE 64 Rollen



**26,<sup>60</sup>**

ab €/Pack | Pg. 817

Art.-Nr.	Ausführung	EUR/Pack Pg. 817
E 641 1009	2-lagig, Recycling, weiß	26,60
E 641 1010	3-lagig, Zellstoff, weiß	51,00

## Falhtanduch-Papier

Gefaltete Papierhandtücher in **Recycling-Qualität** • Hervorragende Naßfestigkeit • Voluminös und weich • Hohe Saugkraft - trocknet die Hände schneller und gründlicher • Gebrauchsfertig: hygienisch und praktisch

**33,<sup>30</sup>**

ab €/Pack | Pg. 817

Art.-Nr.	Ausführung	B x T mm	VE	EUR/Pack Pg. 817
E 604 4096	V-Falz, Recycling, 1-lagig, grau	250 x 230	1 Karton = 5000 Blatt	33,30
E 604 4097	V-Falz, Recycling, 1-lagig, grün	250 x 230	1 Karton = 5000 Blatt	37,40
E 604 4098	V-Falz, Recycling, 1-lagig, weiß	250 x 230	1 Karton = 5000 Blatt	47,00
E 604 4099	V-Falz, Recycling, 2-lagig, weiß	210 x 240	1 Karton = 3000 Blatt	34,70
E 642 4124	V-Falz, Recycling, 2-lagig, lindgrün	210 x 240	1 Karton = 3000 Blatt	42,40
E 604 4101	V-Falz, Zellstoff, 2-lagig, hochweiß-lila	210 x 240	1 Karton = 3000 Blatt	37,00



## Trikotputzlappen, bunt

Nach **DIN 61650** • Aus **Baumwolle** • Hergestellt aus nicht mehr tragbaren Alttextilien („Recyclingware“) und keimfreier Ausschussware • Sorgfältig sortiert ohne Knöpfe und Reißverschlüsse • Weich und besonders saugfähig, daher universell einsetzbar • Reiß-/nassfest

**Einsatzbereiche:** Schweröl, Leichtöl, Wasser, Fette



**29,<sup>95</sup>**

€/Stück | Pg. 340



Art.-Nr.	Farbe	Inhalt kg
E 641 7499	bunt	10

## Trikotputzlappen, weiß

Nach **DIN 61650** • Überwiegend aus **Baumwolle** • Hergestellt aus nicht mehr tragbaren Alttextilien („Recyclingware“), Alttextilien mit Beimischung (bunte Ränder etc.) und keimfreier Ausschussware • Sorgfältig sortiert ohne Knöpfe und Reißverschlüsse • Weich und besonders saugfähig, daher universell einsetzbar • Reiß-/nassfest • Überwiegend weiß

**Einsatzbereiche:** Schweröl, Leichtöl, Wasser, Fette



**47,<sup>95</sup>**

€/Stück | Pg. 340



Art.-Nr.	Farbe	Inhalt kg
E 642 0529	weiß	10



# 7 Zubehör zu Putztücher

## Putztuchrollen-Wandhalter

Industrierollen-Spender für Putztuchrollen bis 400 mm Breite • Stabile Stahlrohrkonstruktion, Farbe **blau** • Mit ABS-Kunststoff-Konus für alle Hülsengrößen, Abrisschiene • B x T x H 500 x 230 x 312 mm



**58,00**  
€/Stück | Pg. 817



Art.-Nr.	Ausführung
E 604 4216	Wandmontage

## Bodenständer

Robuster Industrierollen-Spender für Rollen mit max. 400 mm Breite und einem Durchmesser von bis zu 500 mm • Stabile Stahlrohrkonstruktion, Farbe **blau** • Mit ABS-Kunststoff-Konus für alle Hülsengrößen, Abrisschiene • B x T x H 460 x 440 x 900 mm



**70,00**  
€/Stück | Pg. 817



Art.-Nr.	Ausführung
E 604 4217	Standgerät

## Bodenständer mit Abfallsackhalterung

**Fahrbarer** Industrierollen-Spender für Rollen mit max. 400 mm Breite und einem Durchmesser von bis zu 500 mm • Standgerät mit ABS-Kunststoff-Konus für alle Hülsengrößen, Abrisschiene und setlicher Befestigung für den Abfallsack • Stabile Stahlrohrkonstruktion, Farbe **blau** • B x T x H 500 x 440 x 900 mm



**94,50**  
€/Stück | Pg. 817



Art.-Nr.	Ausführung
E 604 4218	fahrbar

## Bodenständer PREMIUM mit Abfallsackhalterung

**Fahrbarer** Bodenständer aus blau lackiertem Stahl • Mit ABS-Kunststoff-Konus für alle Hülsengrößen, **Abrisschiene** sowie **Abfallsackhalterung** • Geeignet für Rollen mit max. 400 mm Breite und einem Durchmesser von bis zu 500 mm • Mit besonders robusten Rollen - daher gut fahrbar und leicht zu bewegen • B x T x H 540 x 720 x 1030 mm



**201,00**  
€/Stück | Pg. 817



Art.-Nr.	Ausführung
E 646 9664	fahrbar

## Putztuchrollen, weiß

Hochwertige Putztuchrollen für Industrie und Werkstatt aus **hochwertigem Recycling-Papier** (E 6424137) bzw. **100% Zellstoff** (E 6424138) als **SOFT-Variante** • Hochvolumig und laminiert • Extrem saugfähig • Fusselarm und weich im Griffgefühl • Gute Abrissperforation • Nassfest • **VE 2 Rollen**



**34,20**  
ab €/Rolle | Pg. 817



Art.-Nr.	Ausführung	Tuchgröße mm	EUR/Rolle Pg. 817
E 642 4137	2-lagiges Recyclingpapier, 1.000 Abrisse	250 x 250	34,20
E 642 4138	2-lagiges Zellstoffpapier, 1.200 Abrisse	250 x 250	40,70

## Putztuchrollen, blau

Hochwertige Putztuchrollen für Industrie und Werkstatt aus **hochwertigem Recycling-Papier** • Hochvolumig und laminiert • Extrem saugfähig • Fusselarm und weich im Griffgefühl • Gute Abrissperforation • Nassfest • **VE 2 Rollen**



**29,40**  
ab €/Rolle | Pg. 817



Art.-Nr.	Ausführung	Tuchgröße mm	EUR/Rolle Pg. 817
E 642 4133	2-lagig, 500 Abrisse	350 x 360	29,40
E 642 4134	2-lagig, 1.000 Abrisse	350 x 360	45,00
E 642 4135	3-lagig, 500 Abrisse	350 x 360	36,80
E 642 4136	3-lagig, 1.000 Abrisse	350 x 360	62,50

**MULTITEX®-Wischtuchrollen**

Sehr weiche, silikonfreie Wischtücher aus **Viskosevlies** mit **Textilcharakter** • **Lösemittelbeständig** • Extrem geringe Flusenbildung • Hohe Saugfähigkeit; auch nass besonders reißfest • Bei 90 °C waschbar • Rollenbreite ca. 30 cm, ca. 475 Abrisse à 38 cm • **Verpackungseinheit 2 Rollen**

Zum Einsatz im Industriebereich, z.B. zum Reinigen von veröltten Flächen sowie zum Reinigen, Pflegen und Polieren. Auch in der Lebensmittelindustrie und im Hygienebereich geeignet



**55,50**  
€/Rolle | Pg. 340



Art.-Nr.	Tuchgröße mm	Farbe
E 646 9647	ca. 380 x 300	blau

**MULTITEX®-Wischtücher**

Sehr weiche, silikonfreie Wischtücher aus **Viskosevlies** mit **Textilcharakter** • **Lösemittelbeständig** • Extrem geringe Flusenbildung • Hohe Saugfähigkeit; auch nass besonders reißfest • Bei 90 °C waschbar • **Verpackungseinheit = 400 (10x40) Tücher**

Zum Einsatz im Industriebereich, z.B. zum Reinigen von veröltten Flächen sowie zum Reinigen, Pflegen und Polieren. Auch in der Lebensmittelindustrie und im Hygienebereich geeignet



**100,00**  
€/Pack | Pg. 340



Art.-Nr.	Tuchgröße mm	Farbe
E 646 9648	ca. 380 x 340	blau

**Putztücher "PROFIWIPES® PROPLIGHT"**

Industrie-Reinigungstücher aus **100% Polypropylen, 60 g/m²** • Auswringbar (wie ein Schwamm, gibt Flüssigkeiten auch wieder ab) und sehr saugstark • **Lösungsmittelbeständig** • Waschbar und fusselfest • Abriebfest, strapazierfähig sowie silikon- und chloridfrei • **Antistatisch**

**Anwendung:** Lackierbetriebe, Malerei- und Druckereibranche als Wisch- und Waschtuch



**109,00**  
ab €/Rolle | Pg. 817



Art.-Nr.	Ausführung	Tuchgröße mm	EUR/Rolle Pg. 817
E 647 1883	Rolle mit 500 Abrissen	ca. 380 x 300	109,00
E 647 1882	Karton mit 20 x 25 Stück (500)	ca. 380 x 300	122,00

**Putztücher "PROFIWIPES® HEAVYPROP"**

Industrie-Reinigungstücher aus **100% Polypropylen, 80 g/m²** • Auswringbar (wie ein Schwamm, gibt Flüssigkeiten auch wieder ab) und sehr saugstark • **Lebensmittelunbedenklich** • Lösungsmittelbeständig • Waschbar und fusselfest • Abriebfest, strapazierfähig sowie silikon- und chloridfrei • **Antistatisch**

**Anwendung:** Lackierbetriebe, Malerei- und Druckereibranche, Lebensmittel- und Automobilindustrie



**139,00**  
€/Rolle | Pg. 817

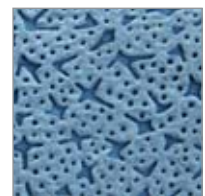

Art.-Nr.	Ausführung	Tuchgröße mm	EUR/Rolle Pg. 817
E 647 1885	Rolle mit 500 Abrissen	ca. 380 x 300	139,00
E 647 1884	Karton mit 20 x 25 Stück (500)	ca. 380 x 300	139,00



# 7 Zellstoff-Putztücher

## Zellstofftücher "PROFIWIPES® POWERCELL"

Perforierte Reinigungstuchrollen aus **latexgebundenem Zellstoffvlies (DRC)**, 77 g/m<sup>2</sup>  
 • Reißfest - sowohl nass wie trocken • Extrem saugstark • **Lebensmittelunbedenklich (ISEGA zertifiziert)** • Lösungsmittelbeständig • Schlierenfrei und fusselfarm • Abriebfest, sowie silikon- und chloridfrei • **VE = 6 Rollen** • **E 6471887** schützt die Rolle vor Staub, Schmutz und Nässe

**Anwendung:** Industrie- und Kraftfahrzeugbetriebe, Lebensmittelverarbeitung und Großküchen, allgemeines Trockenwischen glatter Oberflächen. Ideal auf Montage als mobiles Wischtuchsystem

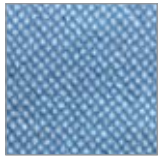

**168,00**

€/Pack | Pg. 817



Art.-Nr.	Ausführung	Tuchgröße mm	EUR/Pack Pg. 817
E 647 1886	Rolle mit 200 Abrissen	380 x 240	168,00
E 647 1887	Dispenser mit 1 Rolle a 200 Tücher	380 x 240	62,00

## Zellstofftücher "PROFIWIPES® TEXSORB MEGA"

Reinigungstücher aus **neuentwickeltem Zellstoffvlies der neuesten AIRLAID-Generation**, 70 g/m<sup>2</sup> • Reißfest - sowohl nass wie trocken • Extrem saugstark • **Lebensmittelunbedenklich (ISEGA zertifiziert)** • Lösungsmittelbeständig • Schlierenfrei und fusselfarm • Abriebfest, sowie silikon- und chloridfrei

**Anwendung:** Im Krankenhaus und Pflegeheimbereich als Wischtuch zur Aufnahme von Flüssigkeiten aller Art, im Hotel und Gastronomiebereich als hochwertiges Gäste- oder Falthandtuch

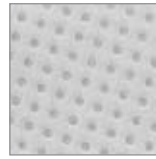

**75,00**

ab €/Rolle | Pg. 817



Art.-Nr.	Ausführung	Tuchgröße mm	EUR/Rolle Pg. 817
E 647 1889	Rolle mit 500 Abrissen	ca. 380 x 300	75,00
E 647 1888	Karton mit 10 x 50 Stück (500)	ca. 380 x 300	87,00

## Zellstofftücher "PROFIWIPES® DRC SOFT"

Weiche Reinigungstücher aus **latexgebundenem Zellstoffvlies**, 77 g/m<sup>2</sup> • Reißfest - sowohl nass wie trocken • **Hochsaugfähig** und extrem nassfest • **Lebensmittelunbedenklich** • Lösungsmittelbeständig • Schlierenfrei und fusselfarm • Abriebfest, sowie silikon- und chloridfrei

**Anwendung:** Druckereigewerbe als Reinigungstuch für empfindliche Walzen und Flächen, Kfz.-Pflege zum Auftragen von Reinigungs- und Polierpasten und zum Trockenwischen von glatten Oberflächen.



**127,00**

ab €/Rolle | Pg. 817



Art.-Nr.	Tuchgröße mm	Ausführung	EUR/Rolle Pg. 817
E 647 1891	ca. 380 x 300	Rolle mit 700 Abrissen	127,00
E 647 1890	ca. 380 x 300	Karton mit 18 x 50 Stück (900)	175,00

## Zellstofftücher "PROFIWIPES® NEWLAIID"

Reinigungstücher aus **Zellstoffvlies** der neuen **AIRLAID-Generation**, 60 g/m<sup>2</sup> • Stärker als Papier - reißfest, sowohl nass wie trocken • **Saugstark** und **sterilisierbar** • **Lebensmittelunbedenklich** • Lösungsmittelbeständig • Schlierenfrei und mehrfach verwendbar • Silikon- und chloridfrei

**Anwendung:** Im Pflegeheimbereich und Krankenhaus als Einmalwaschlappen, als Unterlage für Instrumente, in der Lebensmittelindustrie



**82,00**

€/Rolle | Pg. 817



Art.-Nr.	Ausführung	Tuchgröße mm
E 647 1896	Rolle mit 500 Abrissen	ca. 380 x 300
E 647 1895	Karton mit 10 x 50 Stück (500)	ca. 380 x 300



**122,00**

ab €/Rolle | Pg. 817

## Zellstofftücher "PROFIWIPES® MEGACELL"

Perforierte Reinigungstücher aus **polyesterverstärktem Zellstoffvlies (DRC)**, 61 g/m<sup>2</sup> • Extrem reißfest und weich • **Lebensmittelunbedenklich** • Lösungsmittelbeständig und sterilisierbar • Fusselarm und sehr saugstark • Nahezu antistatisch sowie silikon- und chloridfrei

**Anwendung:** Industrie zum Aufnehmen von flüssiger und fester Stoffe (Öle, Fette) von kratzempfindlichen Oberflächen, graphische und feinmechanische Betriebe, Lackierereien und Getriebebau; Glas- und Spiegelreinigung, pharmazeutische Industrie



Art.-Nr.	Ausführung	Tuchgröße mm	EUR/Rolle Pg. 817
E 647 1894	Rolle mit 500 Abrissen	ca. 320 x 380	122,00
E 647 1893	Karton mit 20 x 25 Stück (500)	ca. 320 x 380	142,00
E 647 1892	Entnahme-Box mit 8 x 100 (800)	ca. 320 x 380	232,00

## Viskose-PET-Tücher "PROFIWIPES® SOLVENTENCLOSER"

Voluminöse und sehr weiche Reinigungstücher aus **90% Viskose/10% PET-Fasern, 50 g/m²** • Extrem reißfest und weich • **Lebensmittelunbedenklich** • Lösungsmittelbeständig mit sehr hoher Flüssigkeitsaufnahme • Sehr fusselfarm und sehr saugstark • Abriebfest, antistatisch sowie silikonfrei

**Anwendung:** Profireinigung in Lackierprozessen, Aufnahme von Lackierresten, Lösungsmitteln, im Fahrzeugbau und für die Reinigung von PVC-Nahtabdichtungen



**109,00**  
€/Rolle | Pg. 817



Art.-Nr.	Ausführung	Tuchgröße mm
E 647 1897	Rolle mit 500 Abrissen	ca. 380 x 300

## Viskose-Tücher "PROFIWIPES® POLISHWIPES"

**Sterilisierbare** Reinigungstücher aus **100% Viskose, 75 g/m²** • Extrem reißfest und weich • **Lebensmittelunbedenklich** • Lösungsmittelbeständig, bindemittel- und chemikalienfrei • Fusselarm und saugstark mit hoher Aufnahmekapazität • Abriebfest, antistatisch sowie silikonfrei • **Biologisch abbaubar**

**Anwendung:** Profireinigung in Lackierprozessen, Aufnahme von Lackierresten, Lösungsmitteln, im Fahrzeugbau und für die Reinigung von PVC-Nahtabdichtungen



**108,00**  
ab €/Rolle | Pg. 817



Art.-Nr.	Ausführung	Tuchgröße mm	EUR/Rolle Pg. 817
E 647 1899	Rolle mit 400 Abrissen	ca. 380 x 300	108,00
E 647 1898	Karton mit 10 x 40 Stück (400)	ca. 380 x 300	123,00

## Viskose-Polyester-Tücher "PROFIWIPES® FSW-SPEEDWIPES"

Blaue Reinigungstücher aus **60% Viskose/40% Polyester, 75 g/m²** • Reißfest und nass-reißfest • **Lebensmittelunbedenklich** • Lösungsmittelbeständig • Fusselarm - optimal für sensible Bereiche • Hervorragende Sauggeschwindigkeit, trocknet aber wieder schnell • Abriebfest sowie silikon- und chloridfrei • **Bakterienhemmende Wirkung**

**Anwendung:** Speziell für die Lebensmittelindustrie, -fertigung und -produktion, wie z.B. Industrieküchen, Bäckereien, Hotels, Restaurants sowie im Gesundheitswesen und der Gebäudereinigung



**179,00**  
ab €/Rolle | Pg. 817



Art.-Nr.	Ausführung	Tuchgröße mm	EUR/Rolle Pg. 817
E 647 1901	Rolle mit 400 Abrissen	ca. 400 x 380	179,00
E 647 1900	Karton mit 20 x 20 Stück (400)	ca. 400 x 380	192,00

## Viskose-Tücher "PROFIWIPES® NATUREWIPES SENSITIVE"

**Sterilisierbare** Reinigungstücher aus **Naturviskose, 100% Polypropylen, 50 g/m²** • Extrem flauschig und watteähnlich weich - daher sehr patientenfreundlich • Lösungsmittelbeständig • Saugstark - wirkt wie ein Schwamm • **Biologisch abbaubar**

**Anwendung:** Klinik- und Pflegebereich, bei der Fahrzeugaußenreinigung und -pflege (Poliertuch), speziell für Spiegel- Chrom- und Lackteile, im Möbel-, Glas- und Optikgewerbe als Reinigungstuch für sensible Werkstücke



**75,50**  
ab €/Rolle | Pg. 817



Art.-Nr.	Ausführung	Tuchgröße mm	EUR/Rolle Pg. 817
E 647 1903	Rolle mit 500 Abrissen	ca. 380 x 300	75,50
E 647 1902	Karton mit 10 x 50 Stück (500)	ca. 380 x 300	93,00





## SORBENTS

Zur einfachen Zuordnung unterscheiden wir für Sie:

- 1 Einlagige Struktur - Ideal für eine schnelle Aufnahme geringer Flüssigkeitsmengen
- 2 Einlagige Struktur - schnelle Aufnahme von grösseren Flüssigkeitsmengen
- 3 Zweilagige Struktur - verstärkt und fusselfrei auf der Oberseite, ideal als Arbeitsunterlage oder für eine intensive Bodennutzung, zum Sorbieren von Ölen und Chemikalien.

**Die BLAUEN - Öl-Sorbents:** Zur sicheren Aufnahme von Öl. Wasser wird abgewiesen, dadurch auch im Außenbereich einsetzbar! **Sollte in keiner Werkstatt fehlen.**

**Die GRAUEN - Universal-Sorbents:** Zur sicheren Aufnahme von Öl, Wasser, Kühl- und Reinigungsflüssigkeiten und nicht aggressiven Chemikalien. **Das Allroundtalent für fast alle Anwendungsfälle.**

**Die GELBEN - Spezial-Sorbents:** Zur sicheren Aufnahme von Säuren, Laugen, Öl und aggressiven Chemikalien. **Unentbehrlich für alle Arbeiten im Labor.**

## Bindemittel-Rollen



**144,00**  
ab €/Karton | Pg. 590

Struktur	Aufnahme- kapazität	Rollenlänge	Rollenbreite	VE	"blau" Öl	Euro/VE	"grau" Universal	Euro/VE	"gelb" Spezial	Euro/VE
	I/VE	m	mm	Stück	Art.-Nr.	Pg. 590	Art.-Nr.	Pg. 590	Art.-Nr.	Pg. 590
1	166	60	400	2	E 869 686	144,00	E 869 687	152,00	E 869 688	156,00
	166	60	800	1	E 869 689	144,00	E 869 690	152,00	E 869 691	156,00
2	173	40	400	2	E 869 692	165,00	E 869 693	171,00	E 869 694	173,00
	173	40	800	1	E 869 695	165,00	E 869 696	171,00	E 869 697	173,00
3	136	40	400	2	E 817 403	172,00	E 817 405	180,00	E 817 407	200,00
	136	40	800	1	E 817 404	168,00	E 817 406	176,00	E 817 408	200,00

## Bindemittel-Tücher



**100,00**  
ab €/Karton | Pg. 590

Struktur	B x T	Aufnahmekapazität	VE	"blau" Öl	Euro/VE	"grau" Universal	Euro/VE	"gelb" Spezial	Euro/VE
	mm	I/VE	Stück	Art.-Nr.	Pg. 590	Art.-Nr.	Pg. 590	Art.-Nr.	Pg. 590
1	400 x 500	139	200	E 869 680	118,00	E 869 681	126,00	E 869 682	130,00
2	400 x 500	108	100	E 869 683	100,00	E 869 684	103,00	E 869 685	108,00
3	400 x 500	85	100	E 817 409	113,00	E 817 410	118,00	E 817 411	125,00

**Sorbent-Notfall-Sets**

Optimale Sortierung, schneller Zugriff im Notfall • Ideal für den flexiblen Einsatz für unterschiedliche Leckagefälle • Befüllt mit praxisingerechten Sortimenten für die Erstversorgung • Einfache Handhabung und bequemer Transport • Lieferbar in 3 verschiedenen Ausführungen



**i**

**SORBENTS**

Zur einfachen Zuordnung unterscheiden wir für Sie:

**Die BLAUEN - Öl-Sorbents:**  
Zur sicheren Aufnahme von Öl. Wasser wird abgewiesen, dadurch auch im Außenbereich einsetzbar!  
**Sollte in keiner Werkstatt fehlen.**

**Die GRAUEN - Universal-Sorbents:**  
Zur sicheren Aufnahme von Öl, Wasser, Kühl- und Reinigungsflüssigkeiten und nicht aggressiven Chemikalien.  
**Das Allroundtalent für fast alle Anwendungsfälle.**

**Die GELBEN - Spezial-Sorbents:**  
Zur sicheren Aufnahme von Säuren, Laugen, Öl und aggressiven Chemikalien.  
**Unentbehrlich für alle Arbeiten im Labor.**

**Aufnahmekapazität 100 Liter/Set**

Fahrbare Box mit einziehbarem Handgriff • Inhalt: 50 Tücher (400 x 500 mm), 2 Saugschläuche (75 mm x 1,20 m), 2 Saugschläuche (75 mm x 3 m), 2 Kissen (400 x 400 mm), 15 Wischtücher, 1 Paar Handschuhe, 5 Entsorgungssäcke

**Aufnahmekapazität 50 Liter/Set**

PVC-Tasche mit Reißverschluss und Handgriff • Inhalt: 35 Tücher (400 x 500 mm), 3 Saugschläuche (Ø x L 75 x 1200 mm), 10 Wischtücher, 1 Paar Handschuhe, 2 Entsorgungssäcke



**395,00**

ab €/Set | Pg. 590



**118,00**

ab €/Set | Pg. 590

Art.-Nr.	Ausführung	B x T x H	EUR/Set Pg. 590
E 869 714	"blau" Öl	800 x 380 x 430	395,00
E 869 715	"grau" Universal	800 x 380 x 430	403,00
E 869 716	"gelb" Spezial	800 x 380 x 430	409,00

Art.-Nr.	Ausführung	B x T x H mm	EUR/Set Pg. 590
E 869 708	"blau" Öl	600 x 200 x 400	118,00
E 869 709	"grau" Universal	600 x 200 x 400	125,00
E 869 710	"gelb" Spezial	600 x 200 x 400	131,00

**Saugschläuche**

Bestmöglicher Schutz zur Eingrenzung von Leckagen, abgesaugte Flüssigkeiten werden sofort gebunden • Besonders für den Dauereinsatz geeignet • Halten Gehege trocken, sicher und rutschfest



**118,00**

ab €/Karton | Pg. 590

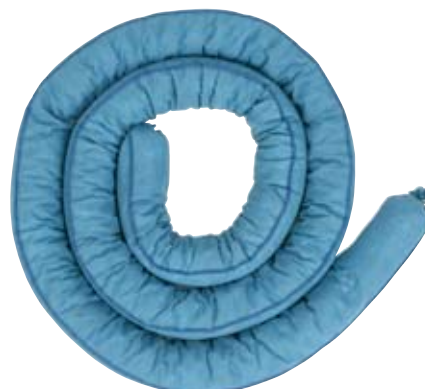

Aufnahmekapazität I/VE	Ø x L mm	VE Stück	"blau" Öl Art.-Nr.	EUR/Karton Pg. 590	"grau" Universal Art.-Nr.	EUR/Karton Pg. 590	"gelb" Spezial Art.-Nr.	EUR/Karton Pg. 590
125	75 x 1200	20	E 869 699	118,00	E 869 700	126,00	E 869 701	139,00
125	75 x 3000	8	E 869 702	118,00	E 869 703	126,00	E 869 704	139,00





**WG** **8**





Auffanggurte  
ab S. 346



Auffangsysteme  
ab S. 348



Bandfalldämpfer  
ab S. 353



Höhensicherungsgeräte  
S. 353



Verbindungsseile  
ab S. 354



Industriekletterhelme  
S. 355



# Produktsortiment Sicherungsgeräte

## Das Auffangsystem

Das Auffangsystem setzt sich aus verschiedenen Einzelkomponenten zusammen, die je nach Einsatzgebiet und Erfordernis miteinander kombiniert werden können. Zu jedem Auffangsystem gehören mindestens

- ein Anschlagpunkt
- ein Verbindungsmittel
- ein Gurt

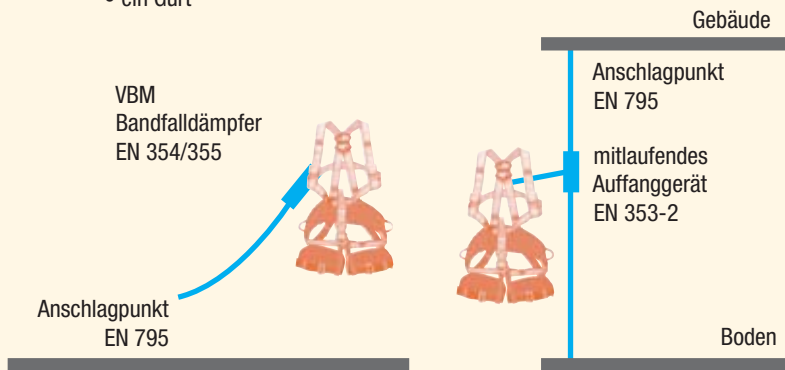

## Der Anschlagpunkt

EN 795  
z.B. Dreibock, Traverse, MINIFIX, Bandschlinge...

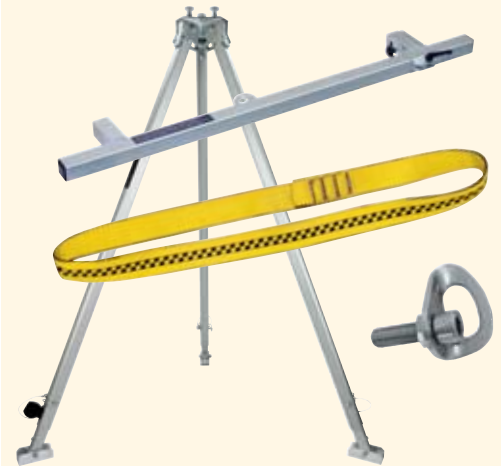

## Das Verbindungsmittel

EN 353-2, EN 354/355, EN 360 z. B. mitlaufendes Auffanggerät, Auffanggerät mit BFD, Y-Seil, Höhensicherungsgerät...

EN 362, z.B. Karabiner...



## Der Gurt

Auffang- und Rettungsgurt  
Haltegurt  
Sitzgurt

optional:  
Rückenstützen

optional:  
Bein- oder  
Schultergurtpolster



**Normen:** Je nach Einsatzgebiet und -zweck unterliegen Sicherheitsgurte verschiedenen Normen.

**EN 358 Haltegurt**   
**Zum Halten in der Arbeitsposition und zum Rückhalten in absturzgefährdeten Bereichen (z.B. beim Arbeiten auf Flachdächern).**  
 Die Halteösen befinden sich in der Regel seitlich im Bereich des Beckenknochens (Hüfte).

**EN 361 Auffanggurt**   
**Zur Sicherung in absturzgefährdeten Bereichen und zum Auffangen von Stürzen (z.B. bei Arbeiten an Türmen, Masten, Gebäudeüberhängen).**  
 Die Auffangösen befinden sich am Rücken zwischen den Schulterblättern (dorsal) oder im Brustbereich (sternal).

**EN 361 Auffanggurt mit Steigschutzöse**   
**Zur Verwendung im Steigschutz in Verbindung mit EN 353-1.**  
 Zur Sicherung in absturzgefährdeten Bereichen und zum Auffangen von Stürzen in Verbindung mit mitlaufenden Auffanggeräten an fester Führung – Steigschutz (z.B. bei Arbeiten an Türmen, Masten). Die Steigschutzösen befinden sich am Bauchgurt, mittig vor dem Körper.

**EN 813 Sitzgurt**   
**Zum Halten in sitzender Arbeitsposition bei freiem Hängen.**  
 Sitzgurtösen befinden sich möglichst im Bereich des Körperschwerpunkts.

**Weitere Komponenten/Auswahl**

- EN 354 Verbindungsmittel • EN 355 Falldämpfer • EN 353-2 Mittlaufendes Auffanggerät an beweglich laufender Führung
- EN 360 Höhensicherungsgerät • EN 795 Anschlagpunkt

**Wissenswertes über Auffangsysteme**

Das Auffangsystem setzt sich aus verschiedenen Einzelkomponenten zusammen, die je nach Einsatzgebiet und Erfordernis miteinander kombiniert werden können. Zu jedem Auffangsystem gehören mindestens

- ein Gurt,
- ein Verbindungsmittel und
- ein Anschlagpunkt

Ab wann ein Auffangsystem genutzt werden muss, ist in landes- und branchenabhängigen Sicherheitsbestimmungen geregelt. Die folgenden Angaben sind Richtwerte:

- Bis 1 m Absturzhöhe: keine Sicherheitsvorkehrungen
- Ab 1 m Absturzhöhe zum Beispiel Geländer, Gerüst: Auffanggurt
- Bei Leitern bis 5 m: ohne zusätzliche Sicherung
- Bei Leitern über 5 m: mit zusätzlicher Sicherung

Kommt es plötzlich und unerwartet zum Fall, ist der Körper im Fallen total außer Kontrolle. Der Körper ist damit den einwirkenden Energien völlig ausgeliefert. Sieben Stressfaktoren wirken:

- 1.) der Fallfaktor
- 2.) die Fallenergie
- 3.) die Bremsenergie
- 4.) die Verzögerungsenergie beim Auffangen
- 5.) die Dauer beim Auffangen
- 6.) die Position des Körpers beim freien Hängen im Gurt und
- 7.) die Dauer des freien Hängens im Gurt.

Mit einem geeigneten Auffangsystem können im Fall des Sturzes diese Stressfaktoren reduziert und die Sturzrisiken gemindert werden.



**Auffanggurt "MAS 10"**

Nach EN 361 • Mit einer hinteren Auffangöse im Schulterbereich und Brustverschluss  
 • 2fach-Verstellung der Schulter- und Beingurte • Optimaler Halt durch statische Gurtbänder • Lebensdauer max. 6-8 Jahre

**Anwendung:** Für alle Arbeiten geeignet, bei denen eine Absicherung durch die Auffangöse ausreichend ist

**Optional auch in Größe 2 (54-62) auf Anfrage lieferbar**



**58,50**  
 €/Stück | Pg. 558



Art.-Nr.	Größe
E 971 975	Gr. 1 (48-56)

**Auffanggurt "MAS 90"**

Nach EN 361 und EN 358 • Mit einer hinteren Auffangöse und zwei seitlichen Positionierungsösen mit Rückenverstärkung (85 mm) • 2fach-Verstellung der Schulter- und Beingurte • Optimaler Halt durch statische Gurtbänder • Lebensdauer max. 6-8 Jahre

**Anwendung:** Dacharbeiten, Zimmermannsarbeiten, Hoch- bzw. Tiefbau, Wasserwerke, Fassadenreinigung

**Optional auch in Größe 2 (54-62) auf Anfrage lieferbar**



**87,00**  
 €/Stück | Pg. 558



Art.-Nr.	Größe
E 971 951	Gr. 1 (48-56)

**Auffanggurt "MAS 63 Economic"**

Nach EN 361 und EN 358 • Mit 100/140 mm breitem, gepolsterten Rückenteil • Zwei Auffangösen (vorn und hinten) sowie zwei seitlichen Positionierungsösen, durch die der Anwender seinen Arbeitsplatz positionieren kann • Verstellmöglichkeiten der Schultergurte sowie der Beingurte (mit Durchsteckrahmen) und des Gesäßgurtes • Bauchgurt mit Durchsteckrahmen • Lebensdauer max. 6-8 Jahre

**Optional auch in Größe 2 (54-62) auf Anfrage lieferbar**



**145,00**  
 €/Stück | Pg. 558



Art.-Nr.	Größe
E 643 5166	Gr. 1 (48-56)

**Auffanggurt "MAS 63 Var. S Economic"**

Nach EN 361 und EN 358 • Mit 100/140 mm breitem, gepolsterten Rückenteil • Zwei Auffangösen (vorn und hinten) sowie zwei seitlichen Positionierungsösen, durch die der Anwender seinen Arbeitsplatz positionieren kann • Mit zusätzlicher, auf dem Bauchgurt variabel einstellbare, Steigschutzöse - für Anwendungen bei ortsfesten Steigsystemen zugelassen • Verstellmöglichkeiten der Schultergurte sowie der Beingurte (mit Durchsteckrahmen) und des Gesäßgurtes • Bauchgurt mit Durchsteckrahmen • Lebensdauer max. 6-8 Jahre

**Optional auch in Größe 2 (54-62) auf Anfrage lieferbar**



**155,00**  
 €/Stück | Pg. 558



Art.-Nr.	Größe
E 643 5167	Gr. 1 (48-56)

**Auffanggurt "MAS 33"**

Nach EN 361 • Zwei Auffangösen (vorn und hinten) • Höhenverstellung der Auffangöse vorn sowie Verstellmöglichkeiten der Schultergurte sowie der Beingurte (mit Durchsteckrahmen) und des Gesäßgurtes • Lebensdauer max. 6-8 Jahre

**Optional auch in Größe 2 (54-62) auf Anfrage lieferbar**



**86,00**  
 €/Stück | Pg. 558



Art.-Nr.	Größe
E 643 5165	Gr. 1 (48-56)



## Auffanggurt "MAS 70 Quick Comfort"

Nach **EN 361** und **EN 358** • Mit 170 mm ergonomisch geformten, textilem Rückenteil  
 • 2 seitliche Positionierungsösen • Schulter- und Beinpolster für erhöhten Tragekomfort  
 • Schulterverstellung durch einfache komfortable Federsteller • Weiches, anschmiegsames 45 mm breites Gurtband • Bauch- und Beingurte mit Quickverschlüssen • Lebensdauer max. 6-8 Jahre

Optional auch in Größe 2 (54-62) auf Anfrage lieferbar



**241,00**

€/Stück | Pg. 558



Art.-Nr.	Größe
E 643 5173	Gr. 1 (48-56)

## Auffanggurt "MAS 70 Quick Var. S Comfort"

Nach **EN 361** und **EN 358** • Mit 170 mm ergonomisch geformten, textilem Rückenteil  
 • 2 seitliche Positionierungsösen • Schulter- und Beinpolster für erhöhten Tragekomfort  
 • Schulterverstellung durch einfache komfortable Federsteller • Weiches, anschmiegsames 45 mm breites Gurtband • Bauch- und Beingurte mit Quickverschlüssen • Lebensdauer max. 6-8 Jahre • **Mit zusätzlicher Steigschutzöse auf dem Bauchgurt** für ortsfeste Steigsysteme • Zur Verwendung der Steigschutzöse ist die jeweilige Gebrauchsanleitung des Leiterherstellers zu beachten

Optional auch in Größe 2 (54-62) auf Anfrage lieferbar



**251,00**

€/Stück | Pg. 558



Art.-Nr.	Größe
E 643 5174	Gr. 1 (48-56)

## Auffanggurt MAS 400 Quick Exclusiv plus

4-Punkt-Gurt nach **EN 361** und **EN 351** • Mit 170 mm Rückenteil aus Leder • Zwei Auffangösen (vorn und hinten, die vordere mit Quick-Verschluss) • Zwei seitliche Positionierungsösen • Verstellungsmöglichkeiten der Schultergurte sowie der Beingurte • Quick-Verschlüsse an Bauch- und Beingurten • Beinpolster aus Leder • Werkzeugtaschenösen

Optional auch in Größe 2 (54-62) auf Anfrage lieferbar



**295,00**

€/Stück | Pg. 558



Art.-Nr.	Größe
E 641 8465	Gr. 1 (48-56)

## Warnweste mit Auffanggurt "MAS 40 Quick"

Nach **EN 361** und **EN 471** • Auffanggurt MAS 40 Variante Quick integriert mit Warnweste  
 • Auffangöse hinten durch Klett gegen Verrutschen gesichert • Gurtdurchführungen für Brustauffangöse und Beinebegurtung • **Farbe leuchtorange**

Optional auch in Größe 2 (54-62) und Farbe leuchtgelb auf Anfrage lieferbar



**246,00**

€/Stück | Pg. 558



Art.-Nr.	Größe
E 641 7628	Gr. 1 (44-54)



**Sicherheits-Set EN 363**

Nach **EN 363** • Set bestehend aus **Auffanggurt** nach EN 363 (mit optimalen Einstellmöglichkeiten der Schulter- und Beinurte + Auffangöse hinten), **Auffanggerät** nach **EN 363-2** (Länge 10 m; inklusiv Bandfalldämpfer als Verbindungsmittel zum Auffanggurt, Einhand-Karabinerhaken - Zugelassen zur horizontalen Anwendung, Kantenradius mind. 0,5 mm) und **Anschlag-Verbindungsmittel** nach **EN 362** (Länge 2 m, 25 kN - als Träger- oder Balkenschlinge; 3 zugelassene Anschlagsvarianten (einfach gestreckt; umgelegt; Ankerstich) • Im praktischen **Gerätekoffer** aus Stahlblech

**245,00**

€/Set | Pg. 558



Art.-Nr.	Länge m
E 971 979	10

**Absturzsicherungs-Set "Gerüstbau"**

Nach **EN 363** • Bestehend aus Auffanggurt, BFD-Verbindungsmittel, Gurtband und Beutel  
 • Speziell für den Gerüstbau zugelassen • Hierbei wurden der Auffanggurt mit einer festen Auffangösenverlängerung von 0,5 m sowie das Verbindungsmittel nach den neuen Vorgaben der Normen einem Kantentest für die horizontale Verwendung unterzogen und zertifiziert • Entgegen der **DIN EN 354** darf im Gerüstbau mit einer Gesamtlänge des Verbindungsmittels von 2,0 m und einer zusätzlichen Auffangösenverlängerung von 0,5 m gearbeitet werden, sofern eine Systemprüfung mit EG-Baumusterprüfung nachgewiesen werden kann • Die besonderen Angaben der Gebrauchsanleitung sind zu beachten

**Diese Produkte sind für die vertikale und horizontale Anwendung mit einer zu erwartenden Beanspruchung durch einen Sturz über die Kante geprüft und zugelassen.**

**170,00**

€/Set | Pg. 558



Art.-Nr.	Inhalt
E 601 8756	3tlg.

**Absturzsicherungs-Set "Bau"**

Set nach **EN 363** bestehend aus Auffanggurt MAS 63 Variante S "Comfort pro" nach **EN 361 + 358** • Höhengsicherungsgerät 1,8 m nach **DIN-EN 360**, ACB • Bergsteigerhaken **BS 15**  
 • Bandfalldämpfer-Verbindungsmittel Typ **BFD-Twin** nach **DIN-EN 354** • Mittlaufendes Auffanggerät 15 m **MAS SK 12** • Gurt für **Kleidergröße 48 - 56** • Lieferung im Rucksack

**759,00**

€/Stück | Pg. 558



Art.-Nr.	Inhalt
E 641 8466	6-teilig

**Sicherheits-Set "Hubarbeitsbühne"**

Nach **EN 363** • Set bestehend aus einem Auffanggurt nach **EN 361**, mitlaufendem Auffanggerät 1,4 m, Karabinerhaken • Im praktischen Gerätebeutel

Zur Anwendung bei vertikaler und horizontaler Benutzung, bei einer Kantenbeanspruchung mit Radius  $r = 0,5 \text{ mm}$ . Eine Beanspruchung durch scharfe Kanten ist unbedingt zu vermeiden

**212,00**

€/Set | Pg. 558



Art.-Nr.	Inhalt
E 603 5574	3-teilig

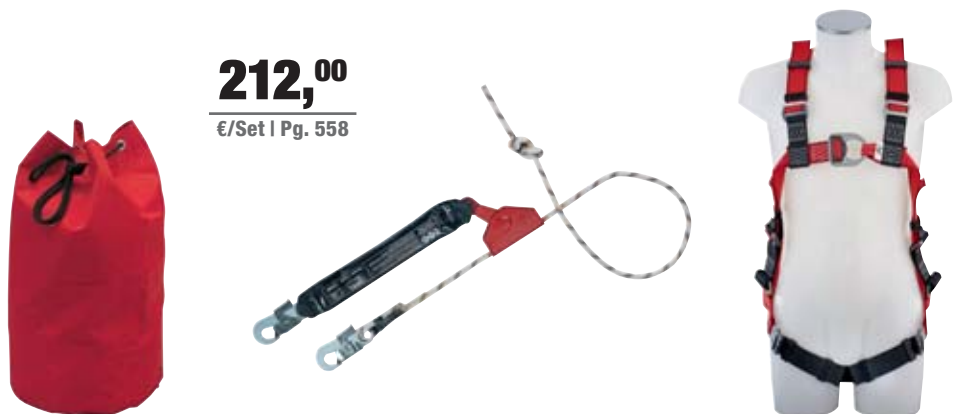

## Mitlaufende Auffängeräte "MAS SK 12"

Nach EN 353-2 • Kernmantelseil Ø 12 mm - für optimale Laufeigenschaften des Auffängerätes; verhindern durch ihre spezielle Konstruktion eine Klankenbildung des Seils • Mit Bandfalldämpfer, zugelassen auch zur horizontalen Anwendung • Kantenradius mind. 0,5 mm

**105,00**

ab €/Stück | Pg. 558



## Bandfalldämpfer-Verbindungsmittel "Tyger Twin FlexBelt"

Nach EN 354 und EN 355 • Doppelsträngiges Verbindungsmittel mit Bandfalldämpfer • Lieferung mit zwei verzinkten Stahlhaken (Klasse A nach EN 362) mit einer Öffnungsweite von 50 mm an den Gurtenden • Elastische Gurtbänder aus Polyester 50 mm breit

**154,00**

€/Stück | Pg. 558



Art.-Nr.	Länge m	EUR/Stück Pg. 558
E 971 943	5,0	105,00
E 971 944	10,0	115,00
E 971 945	15,0	125,00
E 971 946	20,0	138,00

Art.-Nr.	Länge	Ausführung
E 646 6027	2,0	Stahlhaken

## Bandfalldämpfer-Verbindungsmittel "Tyger 3"

Nach EN 354 und EN 355 • Mit 27 mm breitem Gurtband, abriebfest und im Kantenbereich verstärkt • Bandfalldämpfer reduziert die auftretenden Stoßkräfte weit unter die erlaubten Maximalwerte • Im Absturzfall werden die ineinander verwebten Gurtbänder geöffnet und absorbieren hier gleichmäßig die auftretenden Kräfte • Für die vertikale und horizontale Anwendung mit einer zu erwartenden Beanspruchung durch einen Sturz über die Kante geprüft und zugelassen.

**53,00**

ab €/Stück | Pg. 558



## Bandfalldämpfer-Verbindungsmittel "Tyger 5"

Nach EN 354 und EN 355 • Mit Kernmantelseil 12 mm • Bandfalldämpfer reduziert die auftretenden Stoßkräfte weit unter die erlaubten Maximalwerte • Mit Gerüst-Rohrhaken mit einer Öffnungsweite von 65 mm ausgestattet, für schnelles Anschlagen an Gittermaste, Gerüstrohre usw.

**96,50**

ab €/Stück | Pg. 558



Art.-Nr.	Länge m	Ausführung	EUR/Stück Pg. 558
E 646 6125	1,5	beidseitig Karabinerhaken MAS 51	53,00
E 646 6407	2,0	beidseitig Karabinerhaken MAS 51	54,50

Art.-Nr.	Länge m	Ausführung	EUR/Stück Pg. 558
E 646 6413	1,5	Karabinerhaken MAS 51/Rohrhaken MAS 65	96,50
E 646 6295	2,0	Karabinerhaken MAS 51/Rohrhaken MAS 65	97,50



**Rucksack**

Aufbewahrungsmöglichkeit aus Nylon für Rettungsgeräte • Mit Schultergurt und Tragegriff  
• Farbe rot

**47,<sup>30</sup>**

€/Stück | Pg. 558



Art.-Nr.	Durchmesser mm	Höhe mm
E 643 5169	270	650

**Industriekletterhelme "KASK Plasma AQ"**

Nach EN 397 • Stellrad zum Variieren der Kopfbänder sorgt für angenehmen Sitz  
• Kinnband mit vier Befestigungspunkten an der Hinterseite, sorgt für einen hervorragenden Halt des Helms • Ring zur Befestigung des Helms an einem Gurt • Die Luftschlitze werden von einem Aluminiumgitter vor unerwünschtem Eintritt von Flüssigkeiten oder mechanischen Eintritten geschützt • **Größeneinstellung von 51-63 cm**  
• Weitere Farben auf Anfrage lieferbar

Anwendung: Höhenarbeit, Wind-Energie, Baumklettern

**117,<sup>00</sup>**

€/Stück | Pg. 558



Art.-Nr.	Farbe	Gewicht g
E 603 0735	rot	390

**Höhensicherungs- und Rettungsgerät (Set)**

Nach EN 360 + EN 1496, 795 Klasse B • Set bestehend aus Aluminium-Dreibein (Verstellbereich 1,44-2,42 m), Höhengsicherungsgerät 18 m lang, Rettungshubeinrichtung, Umlenkrolle und Karabinerhaken sowie Halterung für Höhengsicherungsgerät

Weitere Längen und Lastenwinde als Zubehör auf Anfrage lieferbar

**3.063,<sup>00</sup>**

€/Stück | Pg. 558



Art.-Nr.	Länge m
E 971 815	18,0

**Türtraverse**

Türtraverse als Anschlagpunkt nach EN 795

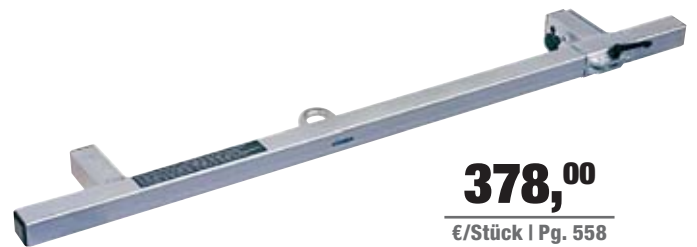
**378,<sup>00</sup>**

€/Stück | Pg. 558



Art.-Nr.	Türbreite mm
E 971 839	max. 1.100/900 - bei einer/zwei Person(en)

**Höhensicherungsgeräte**

Nach EN 360 • Geprüft zur Anwendung bei vertikaler und horizontaler Benutzung mit Kantenbeanspruchung • Mit Kunststoffgehäuse und Drahtseil

**325,<sup>00</sup>**

ab €/Stück | Pg. 558



Art.-Nr.	Länge m	EUR/Stück Pg. 558
E 972 059	4,5	325,00
E 972 072	6,0	423,00
E 972 073	9,0	581,00
E 972 074	12,0	652,00
E 972 077	18,0	757,00

**Karabinerhaken "BS 25"**

Aus Stahl • Öffnung 25 mm • Statische Belastbarkeit 35 kN • Mit Automatik-Verschluss

**19,<sup>50</sup>**

€/Stück | Pg. 558



Art.-Nr.	Größe mm	Ø mm
E 972 078	124 x 79	11



## Auffang-Set "CONVENION"

Komplett-Set nach EN 361:2002 mit Grundausstattung zur Absturzsicherung bei Arbeiten auf hochgelegenen Arbeitsplätzen am Bau oder auf Dächern - inkl. Auffanggurt IGNITE ION (E 6035151), mitlaufendem Auffanggerät SKN BAND SK 11 (E 6419607), Bandschlinge (LOOP 26 kN) und COLBAG-Tasche

**363,00**

€/Set | Pg. 360



**SKYLOTEC**

Art.-Nr.	Inhalt
E 643 5179	4-teilig

## Auffang-Set "Platform I"

Komplett-Set nach EN 354, EN 360:2002 und EN 361:2002 mit Grundausstattung für ein sicheres Arbeiten auf Hubarbeitsbühnen - inkl. Auffanggurt IGNITE ION (E 6035151), Höhensicherungsgerät PEANUT 1,8 m (E 6447286) und Aufbewahrungstasche ROPE

**486,00**

€/Set | Pg. 360



**SKYLOTEC**

Art.-Nr.	Inhalt
E 643 5178	3-teilig

## Auffanggurt "FALC STANDARD"

Nach EN 361 und EN 358 • Verstellbare Schnallen zum Einstellen des Gurtes • Zur **Sicherung in absturzgefährdeten Bereichen**, z. B. Industrie, Fahr- und Leitungsbau, Windkraftanlagen, Stahlbau oder in der Telekommunikation



**169,00**

€/Stück | Pg. 360

**SKYLOTEC**

Art.-Nr.	Größe
E 641 9605	Universal

## Auffanggurt "IGNITE NUCLEON"

Nach EN 361:2002 und EN 358:2018 • Voll ausgestatteter Auffang-, Halte- und Steig- schutzgurt mit Kunststoff-Gleitplatte und Steigschutzöse - **speziell für die Windenergie entwickelt** • Mit thermogeformtem Hüftpolster zur gleichmäßigen Verteilung der Last auf der Hüfte und mittels außen schützender Kunststoff-Platte gegen Abrieb geschützt • Die richtige Position der sternalen und dorsalen Auffangösen lassen sich dank der ausgeklügelten Konstruktion perfekt auf den Anwender anpassen • Mit bei Bedarf wasch- baren Beinpolstern, austauschbar • Integrierter Fallindikator und innovative **OKTALOCK-Schnallen** aus Edelstahl an Beinen und Hüfte für zusätzliche Sicherheit • Überschüs- siges Gurtband dank praktischer Gurtbandfixierung kein Störfaktor • Mit vorgeformten Materialschlaufen und Werkzeugösen für verschiedenste Einsätze • Anwendbar mit allen Karabineröffnungsweiten ab 10,5 mm • **Für Kleidergröße M/XXL**



**344,00**

€/Stück | Pg. 360

**SKYLOTEC**

Art.-Nr.	Gewicht
E 643 5177	2,4





### Auffanggurte "Ignite ION"

Nach EN 361:2002 • Allround-Gurt mit vereinfachten Verstellmöglichkeiten im Brust- und Beinbereich  
 • Mit Fidlock-Schnalle im Brustbereich schnappt magnetisch ein und schließt somit beinahe automatisch  
 • Orangene textile Anseilschlaufen zur gemeinsamen Benutzung zugelassen und für höchste Sicherheit mit Abriebindikator ausgestattet  
 • Benutzerfreundlich, selbsterklärend, sicher: Leichtes Anziehen und Einstellen des Gurtes  
 • Sehr gute Passform

**175,00**

€/Stück | Pg. 360

**SKYLOTEC**

Art.-Nr.

Größe

E 603 5151

Gr. M/XXL



140 kg

### Auffanggurt "Ignite Trion"

Nach EN 358:2018, EN 361:2002 • Extrem flexibel einstellbare Gurtbänder, die durch das dünne, aber effiziente Hüftpolster geführt werden  
 • Durch seine asymmetrische Form sorgt das Polster dafür, dass die Schnalle im Bauchbereich nicht drückt  
 • Ergonomische Halteösen liegen in eingeklappter Form perfekt an der Hüfte ohne zu stören - bei Benutzung werden sie umgeklappt und halten nach dem Einschnappen ihre Position  
 • Innovative OKTALOCK-Klickschnallen mit Verstellelementen, die ein ungewünschtes Lockern des Gurtbandes vermindern und ein Nachstellen während der Arbeit überflüssig machen

**Anwendungsbereiche:** Komplettgurt für Industrie und Handwerk

**Weitere technische Eigenschaften:** Prüfpflichtig

**305,00**

€/Stück | Pg. 360



**SKYLOTEC**

Art.-Nr.

Größe

E 643 5176

M/XXL



140 kg

### Auffanggurt "Ignite Proton Wind Steel"

Nach EN 358:2018, EN361:2002 • Voll ausgestatteter Auffang-, Halte- und Steigschutzgurt mit Kunststoff-Gleitplatte, Gurtbandfixierung und Steigschutzöse  
 • Thermogeformtes Hüftpolster mit einer schützenden Kunststoffplatte zum Schutz vor Abrieb verteilt die Last gleichmäßig auf die Hüfte  
 • Schulter- und Beinpolster sind bei Bedarf waschbar oder austauschbar  
 • Vorgeformte Materialschlaufen und Werkzeugösen für verschiedenste Einsätze

**Anwendungsbereiche:** Energie/Freileitungsbau/Telekommunikation, Feuerwehr/Rettung/Hubarbeitsbühnen, Stahlbau, Windenergie/Offshore-Industrie

**Weitere technische Eigenschaften:** prüfpflichtig

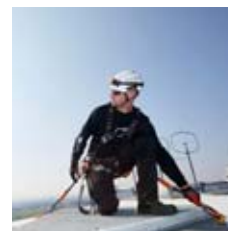

**506,00**

€/Stück | Pg. 360

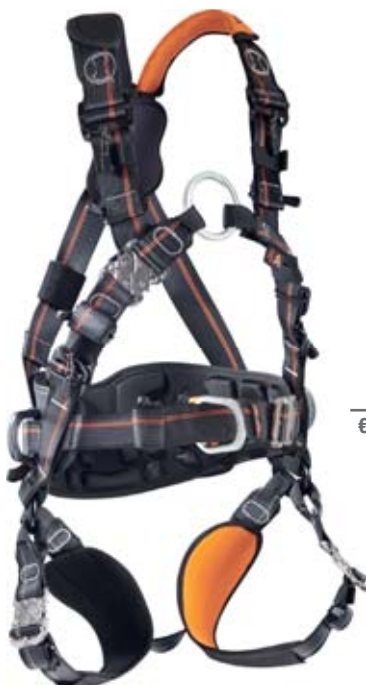

**SKYLOTEC**

Art.-Nr.

Größe

E 647 9909

M/XXL



140 kg



## Halteseil zur Arbeitspositionierung "Ergogrip SK 12"

Nach EN 353-2:2002, EN 358:1999 • Kernmantelseil 12 mm • Verstellbar mittels Seilkürzer am Seil • Aluminium-Schraubkarabiner am Gerät und einerseits Aluminiumkarabiner am Seil



**214,00**  
€/Stück | Pg. 360

Art.-Nr.	Länge m
E 198 2971	2,0

## Falldämpfleine "Skysafe PRO+"

Nach EN 354:2010, EN 355:2002, EN 795:2012/B und RFU PPE-R/11.074 • Kompakter Bandfalldämpfer für hohe Bewegungsfreiheit • Universell einsetzbar durch breite Gewichtsbereich von 50 bis 150 kg - die Kraft wird auf weniger als 6 kN bei einer maximalen Auffangstrecke von 1,75 m reduziert • Schnelle und einfache Rettung dank integrierten **RESCUE LOOPS** - ermöglichen im Falle eines Sturzes das Anheben des Verunfallten mit einem Rettungsgerät, wodurch der Karabiner entlastet und die Rettung erleichtert wird



**201,00**  
€/Stück | Pg. 360

**SKYLOTEC**



Art.-Nr.	Länge m
E 647 9927	1,8

## Verbindungsmittel "BFD SK 12"

Nach EN 354 und EN 355:2002 • Kernmantelseil 12 mm, Karabiner-Gurtseite FS 51 ST, Karabiner-Anschlagpunktseite FS 90 ST • Bandfalldämpfer mit robuster Schutzhülle • Technische Eigenschaften: prüfpflichtig



**111,00**  
€/Stück | Pg. 360

**SKYLOTEC**



Art.-Nr.	Länge m
E 109 2458	1,5

## Falldämpfleine Y-Form "Skysafe Pro Flex Y"

Nach EN 354:2010, EN 355:2002 • Dämpfersystem mit Y-Flexband, das bei der großen **Gewichtsspanne von 50 kg – 140 kg** immer einen max. Fangstoß von unter 6 kN und einen Auffangweg von max. 1,75 m realisiert • **22 kN** Endfestigkeit, auch im Dämpfer, vor und nach dem dynamischen Fall • **Kantengeeignet**



**318,00**  
€/Stück | Pg. 360

**SKYLOTEC**



Art.-Nr.	Länge m
E 198 2974	1,8

## Mitlaufendes Auffängergerät "SKN BFD SK11"

Nach EN 353-2 • Auffängergerät, längenverstellbar mit **Einhand-Karabiner** • Einsetzbar als mitlaufendes Auffängergerät oder Halteseil • Kernmantelseil-Ø 11 mm • **Kantengeeignet**



**221,00**  
€/Stück | Pg. 360

**SKYLOTEC**

Art.-Nr.	Seillänge
E 641 9607	15





### Höhensicherungsgerät "PEANUT I"

Ultrakompaktes Höhensicherungsgerät u.a. nach **DIN 19427:2017, EN 360:2002** mit STAK TRI Karabiner Anschlagpunktseite • Inklusive One-4-All Dämpfer - somit für Nutzungsgewichte von 50-135 kg zugelassen • Öffnungsweite 22 mm

**Verwendung:** Für Arbeiten auf Hubarbeitsbühnen  
**Weitere technische Eigenschaften:** prüfpflichtig

**253,00**

€/Stück | Pg. 360

**SKYLOTEC**

Art.-Nr.	Seillänge m
E 644 7286	1,8

### Höhensicherungsgerät "PEANUT"

Ultrakompaktes Höhensicherungsgerät u.a. nach **DIN 19427:2017, EN 360:2002** mit FS90 Alu-Karabiner Anschlagpunktseite • Mit One-4-All Dämpfer - somit für Nutzungsgewichte von 50-135 kg zugelassen • 1,8 m Länge

**Verwendung:** Fassaden-/Fensterreinigung, Feuerwehr/Rettung/Spezialeinsatzkräfte, Hubarbeitsbühnen

**286,00**

€/Stück | Pg. 360



**SKYLOTEC**

Art.-Nr.	Seillänge m
E 643 5175	0



**519,00**

€/Stück | Pg. 360

### Höhensicherungsgerät "HSG-050 HK PLUS"

Nach **EN 360** • Gehäuse aus bruchfestem ABS-Kunststoff • **Automatischer Bremsvorgang** im Absturzfall • Integrierter **Falldämpfer** reduziert auftretende Kräfte auf unter 6 kN • Kantengeeignet



**SKYLOTEC**

Art.-Nr.	Seillänge m
E 603 5154	10

## Airbag-Weste "SKYVEST"

Mit TÜV-Zertifizierung PSA-Kategorie 2 • Weste aus reißfestem Material - Polyester/Elastan/Aluminium • Zum Schutz und zur Reduzierung von Verletzungen bei Stürzen aus geringer Höhe • Patentiertes, intelligentes Airbag-System - **bläst sich im Falle eines Sturzes innerhalb von 200 ms auf** • Flexibel, unabhängig und universell einsetzbar dank einer Akkulaufzeit von bis zu 40 Stunden • **Wiederverwendbar** - nach einem Sturz kann der Inflator durch den Nutzer selbst ausgetauscht werden • Die mit einer elektronischen Sensoreinheit verbundene Befüll-Einheit (inkl.) erkennt Sturzsituationen anhand von Parametern wie Bewegung, Beschleunigung und Lage der Person • **Auch über einem herkömmlichen Auffanggurt tragbar** - kann in Verbindung mit PSAgA das Verletzungsrisiko bei z.B. Pendelstürzen stark reduzieren • **Farbe orange**



**1.284,00**  
€/Stück | Pg. 360

## SKYLOTEC

Art.-Nr.	Größe
E 643 4534	universal

## Industriekletterhelme "INCEPTOR GRX"

Optimale Stoßdämpfung und ergonomische Innenform • Schutzhelm mit absorbierender hoher Stoßenergie • Sehr gute Passform durch stufenlose Weitenregulierung (54 – 63 cm) • Kinnriemen mit Magnetverschluss sorgt für einfaches Öffnen und Schließen



**97,50**  
€/Stück | Pg. 360



## SKYLOTEC

Art.-Nr.	Farbe
E 604 6430	orange
E 604 6431	weiß
E 644 6199	schwarz

## Nackenschutz "NECKX"

Aus hochwertigem Canvas-Gewebe - schützt vor UV-Strahlen und ist zugleich kühlend • Zur Verwendung mittels Clip INCEPTOR GRX-Modelle • **Farbe schwarz**



**32,40**  
€/Stück | Pg. 360



## SKYLOTEC

Art.-Nr.	Ausführung
E 604 6432	Canvas-Gewebe





**WG 9**



Verbandkasten  
S. 360



Erste-Hilfe-Koffer  
ab S. 361



Rettungs-Rucksäcke/ -tücher  
S. 364



Krankentragen  
S. 364



Pflaster, Pflasterspender  
ab S. 365



Defibrillatoren  
S. 368



Reanimationshilfen  
S. 368



Augenspülungen  
ab S. 370



Körperduschen  
S. 372



## Rechtsgrundlagen



Durch die neue Arbeitsstätten-Regel ASR A4.3 „Erste-Hilfe-Räume, Mittel und Einrichtungen zur Ersten Hilfe“ werden

Richtlinien für alle Arbeitsstätten, sei es in der Großindustrie, im Handwerksbetrieb, in Kleinunternehmen, im Öffentlichen Dienst oder in Bildungseinrichtungen, geregelt.

Die ASR A4.3 konkretisiert Anforderungen der Arbeitsstättenverordnung, wie beispielsweise die Anforderungen an Mittel und Einrichtungen zur Ersten Hilfe sowie an Erste-Hilfe-Räume oder die Art und Anzahl der bereitzuhaltenden Verbandkästen sowie deren Inhalte.

Die technischen Regeln für Arbeitsstätten unterscheiden zwischen großen und kleinen Betriebsverbandkästen. Der Mindestinhalt ist in der Tabelle 2 der ASR A4.3 beschrieben.

Die Normen DIN 13157 (klein) sowie DIN 13169 (groß) sind vergleichbar und können als Basisausstattung gewertet werden.

Jede Branche hat andere Anforderungen und Verletzungsrisiken. Die Verantwortung für die richtige Auswahl des Erste-Hilfe-Materials liegt deshalb beim Unternehmer.

DIN-Normen beinhalten lediglich eine denkbare Grundlage für das betriebliche Erste-Hilfe-System.



### Auszug aus den technischen Regeln für Arbeitsstätten

Mindestanzahl der bereitzuhaltenden Verbandkästen

Betriebsart	Anzahl der Beschäftigten	klein groß	
Verwaltungs- und Handelsbetriebe	1 bis 50 Beschäftigte	1	
	51 bis 300 Beschäftigte		1
	je 300 weitere Beschäftigte zusätzlich		1
Herstellungs- und Verarbeitungsbetriebe	1 bis 20 Beschäftigte	1	
	21 bis 100 Beschäftigte		1
	je 100 weitere Beschäftigte zusätzlich		1
Baustellen	1 bis 10 Beschäftigte	1	
	11 bis 50 Beschäftigte		1
	je 50 weitere Beschäftigte zusätzlich		1

**Für Tätigkeiten im Außendienst kann auch der Kfz-Verbandkasten als kleiner Verbandkasten verwendet werden.**

**Ein großer Verbandkasten DIN 13169 kann auch durch zwei kleine Verbandkästen DIN 13157 ersetzt werden.**

### Verbandbuch / Unfall-Dokumentationen

Jede Erste-Hilfe-Leistung ist nach § 24 Abs. 6 DGVV Vorschrift 1 zu dokumentieren. Diese Dokumentation ist 5 Jahre verfügbar zu halten.

### Anleitung zur Ersten Hilfe

Ergänzt den Aushang zur Ersten Hilfe (DGVV Information 204-001 bzw. -002) und gibt weitergehende Hinweise zur Ersten Hilfe im Betrieb. Ausführliche Informationen beinhaltet das Handbuch zur Ersten Hilfe (DGVV Information 204-007)

### Krankentragen und andere Rettungstransportmittel

- In Arbeitsstätten mit großen räumlichen Ausdehnungen müssen Transportmittel je nach Gefährdungsbeurteilung an mehreren gut erreichbaren Stellen vorhanden sein.
- Andere Rettungstransportmittel müssen vorhanden sein, wenn eine Trage nicht oder nicht adäquat einzusetzen ist. Dazu gehören u.a. Schaufeltragen, Schleifkorbtragen, Rettungstücher, Vacuum-Matratzen, etc.

### Sanitätsräume / Erste-Hilfe-Räume

Die Gestaltung und Ausstattung von Erste-Hilfe-Räumen, Sanitätsräumen oder vergleichbaren Einrichtungen, die gemäß § 3 Abs. 1 und § 4 Abs. 5 Arbeitsstättenverordnung erforderlich sein können, wird in der ASR A4.3 sowie in berufsgenossenschaftlichen Vorschriften näher ausgeführt.

### Untersuchungsliegen

In Erste-Hilfe-Räumen in Betrieben sind gemäß ASR A4.3 entsprechende Liegen bereitzuhalten.

### Ruheraumliegen

Gemäß Arbeitsstätten-Regel ASR A4.2 müssen für schwangere Frauen oder stillende Mütter Einrichtungen zum Hinlegen und Ausruhen in unmittelbarer Nähe zum Arbeitsplatz in einer Anzahl vorhanden sein, die eine jederzeitige Nutzbarkeit sicherstellen.





# Geeignete Erste-Hilfe-Ausstattung

## Kleiner Betriebsverbandkasten DIN 13157

Erste-Hilfe-Koffer klein



Verbandschrank klein



Verbandkasten klein



## Großer Betriebsverbandkasten DIN 13169

Erste-Hilfe-Koffer groß



Verbandschrank groß



Verbandkasten groß



Verbandbuch



Anleitung zur Ersten Hilfe



Krankentrage

- 1 x klappbar oder
- 2 x klappbar

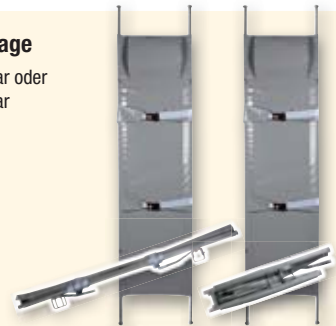
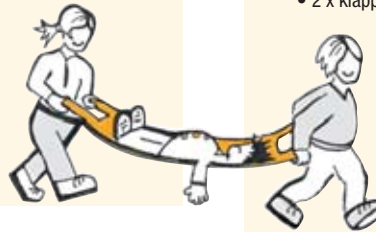

### Rettungssitz KOMBI

- Polyester-Hochfestgewebe
- Zur Rettung von Verletzten, Kranken und Behinderten aus beengten Raumverhältnissen
- Zum Sitzend-Transport
- Auch über Treppen, wenn Fahrstühle nicht benutzt werden können



### Rettungstuch DIN EN 1865

- Rettungstücher dienen dem horizontalen Transport verletzter Personen
- Eine Rettung/Evakuierung aus Gefahrenbereichen in schwer zugänglichem Gebiet kann schnell und schonend durchgeführt werden



### Schleifkorbtrage Secour-Comfort

- Erleichtert das Retten von Personen aus Höhen oder Tiefen
- Der Verletzte liegt sicher und stabil
- Sicheres Abseilen auch ohne Begleitperson

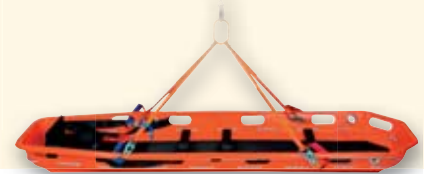

### Schränke für Krankentragen

1 x und 2 x klappbar

- Enthält Erste-Hilfe-Koffer DIN 13157
- Rettungstransportmittel, etc.



### Ruheraumliege

- Liegehöhe: ca. 500 mm
- Liegefläche: ca. 2.000 x 700 mm

### Untersuchungsliege

- Liegehöhe: ca. 650 mm
- Liegefläche: ca. 2.000 x 700 mm



### Wandklappliege senkrecht oder waagrecht ausklappbar

- Die platzsparende Lösung
- Als Modell Ruheraum- und Untersuchungsliege



**KFZ-Verbandkasten DIN 13164**

Komplett mit Füllung DIN 13164 • Robuster Kunststoffbehälter • Innen mehr Übersicht durch Extra-Tray für Kleinteile • Farbe schwarz



**15,80**  
€/Stück | Pg. 341

**SCHNGEN**  
PROTECTING LIFE

Art.-Nr.	Abmessung ca. mm
E 401 294	260 x 160 x 80

**Betriebsverbandkasten DIN 13157**

Komplett mit Füllung DIN 13157 • Aus hochschlagzähem Kunststoff • Mit Scharnier und Verschlusslaschen • Farbe Schwarz



**27,70**  
€/Stück | Pg. 341

**SCHNGEN**  
PROTECTING LIFE

Art.-Nr.	Abmessung mm
E 601 8753	260 x 160 x 80



**Betriebsverbandkasten DIN 13169**

Komplett mit Füllung DIN 13169 • Aus Stahlblech • Farbe weiß



**113,00**  
€/Stück | Pg. 341

**SCHNGEN**  
PROTECTING LIFE

Art.-Nr.	Abmessung mm
E 601 8752	350 x 250 x 100



**Verbandkasten "Office"**

Komplett mit Füllung DIN 13157 mit Zusatzfüllung • Aus ABS-Kunststoff • Inkl. Wandhalterung, mit Scharnier und Verschlusslaschen • Innen mehr Übersicht durch Extra-Tray für Kleinteile • Farbe weiß



**29,90**  
€/Stück | Pg. 341

**SCHNGEN**  
PROTECTING LIFE

Art.-Nr.	Abmessung mm
E 972 199	260 x 160 x 80



**Erste-Hilfe-Koffer DIN 13157**

Komplett mit Füllung DIN 13157 • Staubdicht und spritzwassergeschützt • Koffer aus schlagfestem ABS-Kunststoff mit Gummidichtung in Signalfarbe orange • Siebdruckbeschriftung und Farbpiktogramme • Inneneinteilung verstellbar, transparente Abdeckplatten • Wandhalterung mit 90°-Stopp-Arretierung • Mobil und stationär einsetzbar • Koffer plombierbar

**Anwendung:** Einsetzbar in Verwaltungs- und Handelsbetrieben bis 50 Beschäftigte, in Herstellungs- und Verarbeitungsbetrieben bis 20 und auf Baustellen bis 10 Beschäftigte



**104,00**  
€/Stück | Pg. 341

**SCHNGEN**  
PROTECTING LIFE

Art.-Nr.	Abmessung ca. mm
E 972 195	260 x 170 x 110



**Erste-Hilfe-Koffer DIN 13169**

Komplett mit Füllung nach DIN 13169 • Staubdicht und spritzwassergeschützt • Aus schlagfestem ABS-Kunststoff in Signalfarbe orange • Siebdruckbeschriftung und Farbpiktogramme • Praktische Wandhalterung mit 90° Stopp-Arretierung • Inkl. Nylon-Sicherheitsplombe mit beschreibbarem Anhänger • Verstellbare Inneneinteilung und transparente Abdeckplatten

**Anwendung:** Einsetzbar in Verwaltungs- und Handelsbetrieben bis 300 (+ 300 weitere) Beschäftigte, in Herstellungs- und Verarbeitungsbetrieben bis 100 (+ 100 weitere) und auf Baustellen bis 50 (+ 50 weitere) Beschäftigte



**142,00**  
€/Stück | Pg. 341

**SCHNGEN**  
PROTECTING LIFE

Art.-Nr.	Abmessung ca. mm
E 972 170	400 x 300 x 150



**i**

**Erste Hilfe mit System**

- ABS-Kunststoff-Koffer
- Signal-Farbe orange
- Formbeständig
- Spritzwassergeschützt
- Schlagfest
- Wartungsfrei
- Einsatz mobil und stationär
- Praktische Wandhalterung
- Sicheres Aufbewahren
- Schnelle Entnahme
- 5 Jahre Garantie auf bewegliche Teile



**Monteur unterwegs**

Persönliches Erste-Hilfe-Set für Ihren Außendienst etc. • Mit dem Nötigsten für unterwegs  
 • Immer dabei • Jederzeit griffbereit • Wenig Platzbedarf • In praktischer Reißverschlusstasche • Nylongewebe • **Farbe orange**



**20,00**  
 €/Stück | Pg. 341



**SCHNGEN**  
 PROTECTING LIFE

Art.-Nr.	Abmessung mm
E 972 295	240 x 170

**Erste-Hilfe-Tasche**

Mit **Füllung nach DIN 13167** • Aus beschichtetem Nylongewebe, mit Siebdruck • Robust, leicht, weich und geschmeidig, benötigt wenig Platz • Zusammenstellung für die Ausstattung von Krafträdern, für Monteure und andere Einzelpersonen



**30,80**  
 €/Stück | Pg. 341



**SCHNGEN**  
 PROTECTING LIFE

Art.-Nr.	Abmessung mm
E 646 6007	270 x 170

**Erste Hilfe-Koffer "SPEZIAL"**

Erste-Hilfe-Koffer mit Füllung plus weiterführendem **Spezial-Inhalt** für die Erste-Hilfe in den jeweiligen Berufsgruppen • Robuster, **plombierbarer** Koffer aus **ABS-Kunststoff** in **Signalfarbe** mit berufsbezogenem Siebdruck und Wandhalterung • Mit **verstellbarer Inneneinteilung**



**169,00**  
 ab €/Stück | Pg. 341



**SCHNGEN**  
 PROTECTING LIFE

Art.-Nr.	Einsatzgebiet	Abmessung mm	EUR/Stück Pg. 341
E 972 236	Werkstatt: Instandsetzungs- und Reparaturbetriebe, technische Werkstätten	400 x 300 x 150	169,00
E 972 229	Metallverarbeitung: Gießerei, Aluminiumwerke, Schlosserei, Spenglerei	400 x 300 x 150	188,00
E 972 220	Holzbearbeitung: Sägewerke, Möbelindustrie, alle Holzberufe	400 x 300 x 150	187,00



# 9 Erste Hilfe

## Erste Hilfe-Koffer "SPEZIAL"

Erste-Hilfe-Koffer mit Füllung plus weiterführendem **Spezial-Inhalt** für die Erste-Hilfe in den jeweiligen Berufsgruppen • Robuster, **plombierbarer** Koffer aus **ABS-Kunststoff** in **Signalfarbe** mit berufsbezogenem Siebaufdruck und Wandhalterung • Mit **verstellbarer Inneneinteilung**



**169,00**  
€/Stück | Pg. 344



**188,00**  
€/Stück | Pg. 341

**SCHNGEN**  
PROTECTING LIFE

Art.-Nr.	Einsatzgebiet	Abmessung mm
E 972 211	Baustelle: Hoch-/Tiefbau, Straßenbau, Abriss und Sanierung, Landschaftsbau	400 x 300 x 150

**SCHNGEN**  
PROTECTING LIFE

Art.-Nr.	Einsatzgebiet	Abmessung mm
E 972 235	Arbeitsstätten mit überwiegender Bürotätigkeit	400 x 300 x 150



**233,00**  
€/Stück | Pg. 341

## Erste-Hilfe-Koffer "Advocat"

Mit Füllung **nach DIN 13169** und integriertem Pflasterspender • Kombiniert praktischen und platzsparenden Erste-Hilfe-Koffer mit einem voll ausgestatteten Pflasterspender - ganz ohne Qualitätskompromisse • Koffer plombierbar • Verstärkter Tragegriff • Kofferschale aus ABS-Kunststoff • Wandhalterung mit 90°-Stopp-Arretierung • Siebdruckbeschriftung und Farbpiktogramme • Schlagfeste Kofferschalen mit Gummidichtung • Mit integriertem herausnehmbarem Pflasterspender • Variable Inneneinteilung und transparente Abdeckplatten • **Farbe orange**

**SCHNGEN**  
PROTECTING LIFE

Art.-Nr.	Einsatzgebiet	Abmessung mm
E 643 5180	Büro	400 x 300 x 150



## Erste-Hilfe-Koffer "Advocat Nahrungsmittel"

Mit Füllung **nach DIN 13157** und integriertem Pflasterspender und **berufsrisikobezogenen Erweiterungen für Nahrungsmittel** • Kombiniert praktischen und platzsparenden Erste-Hilfe-Koffer mit einem voll ausgestatteten Pflasterspender - ganz ohne Qualitätskompromisse • Koffer plombierbar • Verstärkter Tragegriff • Kofferschale aus ABS-Kunststoff • Wandhalterung mit 90°-Stopp-Arretierung • Siebdruckbeschriftung und Farbpiktogramme • Schlagfeste Kofferschalen mit Gummidichtung • Mit integriertem herausnehmbarem Pflasterspender • Variable Inneneinteilung und transparente Abdeckplatten • **Farbe orange**



**283,00**  
€/Stück | Pg. 341

## Erste-Hilfe-Koffer "Advocat Verwaltung"

Mit Füllung **nach DIN 13157** und integriertem Pflasterspender • Kombiniert praktischen und platzsparenden Erste-Hilfe-Koffer mit einem voll ausgestatteten Pflasterspender - ganz ohne Qualitätskompromisse • Koffer plombierbar • Verstärkter Tragegriff • Kofferschale aus ABS-Kunststoff • Wandhalterung mit 90°-Stopp-Arretierung • Siebdruckbeschriftung und Farbpiktogramme • Schlagfeste Kofferschalen mit Gummidichtung • Mit integriertem herausnehmbarem Pflasterspender • Variable Inneneinteilung und transparente Abdeckplatten • **Farbe orange**



**269,00**  
€/Stück | Pg. 341

**SCHNGEN**  
PROTECTING LIFE

Art.-Nr.	Einsatzgebiet	Abmessung mm
E 643 5182	Nahrungsmittel	400 x 300 x 150

**SCHNGEN**  
PROTECTING LIFE

Art.-Nr.	Einsatzgebiet	Abmessung mm
E 643 5181	Verwaltung	400 x 300 x 150



**Erste-Hilfe-Koffer Extra+ DIN 13157**

Die besonders auffallende Farbe des Koffers in leuchtgelb und signalrot erleichtert das Auffinden der Erste-Hilfe-Ausrüstung und spart wertvolle Zeit bei der Hilfeleistung • Farbe: leuchtgelb • Material: ABS-Kunststoff • Wandhalterung mit 90°-Stopp-Arretierung • Schlagfeste Kofferschalen mit Gummidichtung • Verstellbare Inneneinteilung und transparente Abdeckplatten • Koffer plombierbar • Siebdruckbeschriftung und Farbpiktogramme • Sterile Verbandstoffe sind mit CE-Kennzeichnung, dem Herstellungsdatum und einem Haltbarkeitsdatum von 20 Jahren ab Herstellung versehen.



**Erste Hilfe Extra+ BÜRO**

Füllung nach DIN 13157 + branchenspezifische Erweiterung • Farbe leuchtgelb



Art.-Nr.	Abmessungen mm
E 972 300	260 x 170 x 110



**90,50**  
€/Stück | Pg. 341

**Verbandschrank "Bonn"**

Aus Stahlblech, weiß • 1-türig • Mit Sicherheitsschloss und 2 Schlüsseln • 3 Innenfächer • Zusätzlich klappbares Ablageblech zur hygienischen Zwischenlagerung • **Lieferung ohne Inhalt**



**106,00**  
€/Stück | Pg. 341



Art.-Nr.	Abmessung ca. mm
E 601 8747	402 x 462 x 112

**Verbandschrank "London"**

Aus Stahlblech, weiß • Mit Sicherheitsschloss und 2 Schlüsseln • 2-türig • 4 Einlegeböden, 2 Schubladen • Türen mit je drei Ablageschalen • Montagematerial, zusätzlich klappbares Ablageblech zur hygienischen Zwischenlagerung von Verbandmaterial bei der Erste-Hilfe-Leistung • **Lieferung ohne Inhalt**



**212,00**  
€/Stück | Pg. 341



Art.-Nr.	Abmessung ca. mm
E 601 8746	604 x 462 x 170

**Verbandschrank "HEIDELBERG City Style"**

Aus Stahlblech, orange, 1-türig • Füllung nach DIN 13157-2021 • Verbandstoff-Füllung verfügt über sehr hochwertige Verbandstoffe auf Basis des aluderm®, aluderm®-aluplast, SIRIUS®-Rettungsdecke sowie über eine zusätzliche Beatmungsmaske • Mit Sicherheitsschloss und 2 Schlüsseln, klappbarem Ablageblech und einem Einlegeboden



**131,00**  
€/Stück | Pg. 340



Art.-Nr.	Abmessung mm
E 643 5188	302 x 362 x 140

**Verbandschrank "EUROSAFE"**

Aus Qualitäts-Feinblech, orange lackiert • 1-türig • Für Füllung 13169 • Mit Profildichtung • Weitestgehend staubdicht • Mit Sicherheitsschloss und 2 Schlüsseln • Not-schlüsselfach • Siebdruckbeschriftung • Farbpiktogramme • **Lieferung ohne Inhalt**



**232,00**  
€/Stück | Pg. 341



Art.-Nr.	Ausführung	Abmessung mm
E 601 8744	abschließbar	490 x 560 x 200



## Krankentrage, 1 x klappbar

Nach **DIN 13024** • Robuste, nahtlose Aluminium-Vierkantprofile mit verriegelbaren Stahlgelenken • Strapazierfähiger Chemiefaserbezug • Sehr pflegeleicht und desinfizierbar • Sicherungsgurte mit Schnellverschlüssen, Kopfkissentasche, 4 Gleitfüße



**225,00**  
€/Stück | Pg. 341



**SCHNGEN**  
PROTECTING LIFE

Art.-Nr.	Ausführung	Abmessung ca. mm
E 972 245	1 fach klappbar	2302 x 556 x 137

## Stehschrank Erste-Hilfe-Trage

Robuster Schrank aus Qualitäts-Feinblech • **Staubdicht und spritzwassergeschützt** • Siebdruckbeschriftung und Farbpiktogramme • Sicherheits-Zylinderschloss mit 2 Schlüsseln • Notschlüsselfach in der Türmitte im Feuermelderprinzip • **Farbe signal-orange**



**347,00**  
€/Stück | Pg. 341

**SCHNGEN**  
PROTECTING LIFE

Art.-Nr.	Ausführung	Abmessung ca. mm
E 972 241	leer	2000 x 300 x 200

## Rettungstuch

Nach **DIN EN 1865** • Aufwendig verarbeitet mit je drei Tragegriffen an den Längsseiten • Material schmutzabweisendes Polyester-Hochfestgewebe, mit Kunststoffschlauch verstärkt - LKW-Planenqualität • Oberflächenversiegelt, reißfest und temperaturbeständig sowie schwer entflammbar • **Farbe orange**



**54,50**  
€/Stück | Pg. 341

**SCHNGEN**  
PROTECTING LIFE

Art.-Nr.	Abmessungen mm
E 604 6839	2000 x 700

## Decke "Rostock"

Aus **Mischgewebe 86% Polyacryl / 7% Polyester / 7% Baumwolle** • Abweichungen in Muster und Farbe sind möglich • Eine chemische Reinigung wird empfohlen



**51,00**  
€/Stück | Pg. 341

**SCHNGEN**  
PROTECTING LIFE

Art.-Nr.	Gewicht g	Abmessungen mm
E 604 6842	ca. 1.800	ca. 1.500 x 2.000

## Rettungsrucksack "ultraRESCUE LITE"

Rettungsrucksack mit Verbandstofffüllung gem. **DIN 13157-2021** für die Erstversorgung von äußeren Verletzungen – zusätzlich mit Splint-Schiene und Zervikalstütze zur Ruhigstellung von HWS und Gliedmaßen, Blutdruckmessgerät, Stethoskop und Diagnostikleuchte zur Überwachung von Vitalfunktionen, Beatmungsmaske zur Stabilisierung der Atmung sowie Handdesinfektionsmittel

**309,00**  
€/Stück | Pg. 343



**ultraMEDIC**

Art.-Nr.	Gewicht g
E 643 5186	2.840



**Nachfüll-Sets für Verbandschränke**

Für Verbandschränke und Erste-Hilfe-Koffer • Hochwertige Markenverbandstoffe (**aluderm®**) für optimale Wundversorgung und Heilung • Kleben nicht an der Wunde fest • Inhalte nach **DIN** oder **DIN plus** (mit Erweiterung)



**21,<sup>20</sup>**  
ab €/Set | Pg. 341

**SCHNGEN**  
PROTECTING LIFE

Art.-Nr.	Füllung DIN	Inhalt	EUR/Set Pg. 341
E 972 205	13157	68tlg.	21,20
E 972 190	13169	128tlg.	42,60

**Nachfüllset für Pflasterspender aluderm®**

**Komplette Nachfüllung mit 115 Pflaster** • Hochwertige Wundpflaster (**aluderm®**) für optimale Wundversorgung und Heilung • Verklebt nicht mit der Wunde, hautbildungs- und heilungsfördernd • Physiologisch unbedenklich ohne optische Aufheller • Frei von chemischen Bindemitteln • Fasert nicht, stark saugend, atmungsaktiv, hypoallergen



**16,<sup>40</sup>**  
€/Stück | Pg. 341

**SCHNGEN**  
PROTECTING LIFE

Art.-Nr.	Ausführung
E 972 197	115 Stück

**Fingerverband "aluderm-aluplast"**

Faltschachtel mit 100 St. aluderm®-aluplast Fingerverbänden ca. 12 x 2 cm, mit aluminiumbedampfter aluderm®-Wundaufgabe und Saugvlies • Aluderm®-aluplast verklebt nicht mit der Wunde, fasert nicht, ist **stark saugend**, kann bei der Hautbildung und Heilung helfen und ist **atmungsaktiv** • Auch für Personen mit empfindlicher Haut besonders geeignet • **Einzel hygienisch eingeseigelt** • Die Einzelverpackung bietet bedarfsgerechte Entnahme, sichere Aufbewahrung, schützt vor Verschmutzung, erhöht Lagerfähigkeit und Haltbarkeit



**14,<sup>90</sup>**  
€/Stück | Pg. 341

**SCHNGEN**  
PROTECTING LIFE

Art.-Nr.	Inhalt	Ausführung
E 601 8743	100 St.	elastisch

**Pflasterspender**

• Praktischer Spender aus ABS-Kunststoff, orange • Einschließlich Wandhalterung und Befestigungssatz • Eine sichere, übersichtliche und grifffreie Aufbewahrung sowie ein einfaches Nachfüllen der Pflaster sind gewährleistet • B x T x H ca. 160 x 57 x 122 mm • Komplet mit 115 elastischen, aluminiumbedampften Wundpflastern für Erwachsene: • **Inhalt:**  
30 Strips 1,9 x 7,2 cm,  
30 Strips 2,5 x 7,2 cm,  
25 Fingerkuppenverbände,  
20 Fingerverbände 12 x 2 cm und  
10 Fingergelenkverbände



**20,<sup>70</sup>**  
€/Stück | Pg. 341

**SCHNGEN**  
PROTECTING LIFE

Art.-Nr.	Abmessung ca. mm
E 972 198	160 x 122 x 57

**Sprühpflaster "WUNDmed®"**

Zur **sofortigen Versorgung und Schutz kleinerer Wunden** • Bildet einen dünnen, durchsichtigen Film auf der Haut und schützt somit die Haut vor äußeren Einflüssen und fördert auf diese Weise die Wundheilung



**9,<sup>70</sup>**  
€/Stück | Pg. 340

**SCHNGEN**  
PROTECTING LIFE

Art.-Nr.	Inhalt ml
E 643 5187	40

**Kälte-Sofortkompressen**

Kälte-Sofortkomresse ohne Vorkühlung, unabhängig von Fremdenergie • Wird durch Zusammendrücken aktiviert und entwickelt schnell anhaltende Intensivkälte • Für den Einmalgebrauch • **Karton mit 48 Kompressen**



**46,<sup>10</sup>**  
€/Stück | Pg. 340

Art.-Nr.	Verwendung	Länge cm	Breite cm	VE Stück
E 646 9878	Einmalgebrauch	21	15	48

**Pflasterspender**

Maße: 220 x 52 x 115 mm • Spezialschlüssel gehört zum Lieferumfang • Inhalt je 1 x Textil-Pflaster & 1x Plastic-Pflaster Refill



**34,60**  
€/Stück | Pg. 341



Art.-Nr.	VE
E 972 310	1

**Pflasterspender**

**Textilpflaster "Salvequick"**

Allergietestet • Inhalt: 40 Wundpflaster-Strips (24 Stück mit 72 x 19 mm, 16 Stück mit 72 x 25 mm) • Verpackt in einer Box mit 6 Refills



**40,10**  
€/Stück | Pg. 341



Art.-Nr.	VE
E 972 311	1

**Pflasterspender**

**Fingerspitzenpflaster XL "Salvequick"**

Pflasterentnahme nach unten • Allergietestet • Vermeidung von Verunreinigungen • Inhalt: 15 Wundpflaster-Strips 87 x 56 (23 mm) • Verpackt in einer Box mit 6 Refills



**48,30**  
€/Pack | Pg. 341



Art.-Nr.	VE
E 198 4969	1

**Pflasterspender**

**Wasserabweisende Pflaster "Salvequick"**

Allergietestet • Vermeidung von Verunreinigungen • Einhändig bedienbar • Wasserfest • Inhalt: 45 Wundpflaster-Strips (27 Stück mit 72 x 19 mm, 18 Stück mit 72 x 25 mm) • Verpackt in einer Box mit 6 Refills



**39,80**  
€/Pack | Pg. 341



Art.-Nr.	VE
E 972 312	1

**Klebstofffreie Pflaster**

Soft Foam Bandage ist ein dicht anliegender, elastischer Verband für maximale Bewegungsfreiheit • Kann bei Wärme, Kälte sowie in feuchter oder trockener Umgebung verwendet werden und hält auch im Wasser • Selbstklebend, ohne Leim und haftet daher nicht an Haut oder Haaren • Latexfrei • Farbe blau

Die blaue Farbe ist gut sichtbar und geeignet für Anwendung im Lebensmittelbereich



**6,95**  
ab €/Stück | Pg. 341



Art.-Nr.	Inhalt	VE	EUR/Stück Pg. 341
E 604 3163	Rolle 2,0 m x 6 cm	1	6,95
E 641 8555	Rolle 4,5 m x 6 cm	1	11,30





**Pflasterspender QuickFix Water Resistant**

Robuster und formschöner Pflasterspender aus Kunststoff • Mittels Klebestreifen oder Befestigungsmaterial zur **Wandmontage** geeignet • Hoher Hygienestandard durch vollständig verpackte Pflasterstrips • Flexibel durch Befüllung verschiedener Pflasterarten • **Diebstahlschutz** durch mitgelieferten Schlüssel, dadurch geringerer Verbrauch und Kosten • **Lieferumfang:** Pflasterspender, 2 Nachfüllpacks mit 45 Stück **wasserfesten Pflasterstrips**, Befestigungsmaterial, Schlüssel für Diebstahlschutz



**36,40**  
€/Stück | Pg. 666



Art.-Nr.	Inhalt	Farbe
E 972 070	2 Refills mit je 45 Stück wasserfesten Pflastern	grün

**Pflasterspender QuickFix Elastic**

Robuster und formschöner Pflasterspender aus Kunststoff • Mittels Klebestreifen oder Befestigungsmaterial zur **Wandmontage** geeignet • Hoher Hygienestandard durch vollständig verpackte Pflasterstrips • Flexibel durch Befüllung verschiedener Pflasterarten • **Diebstahlschutz** durch mitgelieferten Schlüssel, dadurch geringerer Verbrauch und Kosten • **Lieferumfang:** Pflasterspender, 2 Nachfüllpacks mit 45 Stück **atmungsaktiven Pflasterstrips aus Textilgewebe**, Befestigungsmaterial, Schlüssel für Diebstahlschutz

**39,50**  
€/Stück | Pg. 666



Art.-Nr.	Inhalt	Farbe
E 972 071	2 Refills mit je 45 Stück atmungsaktiven Pflastern	grün

**Pflasterspender "QuickFix® UNO"**

Formschöner transparenter Spender befüllt mit **45 elastischen Textilgewebepflastern** • Pflaster entpacken sich bei Herausziehen aus dem Spender von selbst und können sofort angewendet werden • Wahlweise anschraubbar oder mit Klebestreifen zu befestigen • Durch geringe Abmessungen an nahezu jeder gewünschten Stelle positionierbar • Mit allen Refills aus dem QuickFix Sortiment nachfüllbar

**Anwendung:** Der formschöne Spender eignet sich perfekt für den Einsatz in Büros, Restaurants, Wasch- und Sozialräumen und anderen staubarmen Arbeitsumgebungen



**22,10**  
€/Stück | Pg. 666

**Pflasterspender "QuickFix® Mini"**

Kleine und handliche Packung mit **30 elastischen Pflasterstrips** (72 x 25 mm) • Hoher Hygienestandard durch vollständig und einzeln verpackte Pflasterstrips

**Anwendung:** Für den mobilen Einsatz, z. B. im Fahrzeug, Werkzeugkasten, Notfalltasche, Jackentaschen etc. • Flexibler Einsatzbereich – für Arbeit, Hobby und Freizeit



**7,10**  
€/Stück | Pg. 666



Art.-Nr.	Inhalt	Farbe
E 643 5189	mit 45 elastischen Pflastern	transparent



Art.-Nr.	Inhalt	Farbe
E 601 8738	mit 30 elastischen Textilgewebepflastern	transparent



## Defibrillator "BeneHeart C1A"

Halbautomatischer Erste-Hilfe-Defibrillator mit Sprachausgabe bis zu 3 Sprachen • Einfachste Bedienung durch 1-Knopf-Funktion • Extrem robust mit **Schutzklasse IP55** • Wartungsfreundlich mit 4-Jahresintervall • AED mit langlebigem Akku (5 Jahre Standby Zeit), Elektrodenpads für Erwachsene/Kinder, Vorbereitungsset mit Einwegrasierer, Verbandschere und Beatmungsmaske, inkl. Inbetriebnahme und Erstunterweisung



**1.767,00**

€/Stück | Pg. 344



**mindray**

Art.-Nr.	Gewicht g	Abmessungen (L x B x H) mm
E 646 5979	3.565	286 x 210 x 78

## Reanimationshilfe "LifePad®" im Set

Hilfsprodukt für Ersthelfer beim Herzstillstand • Schritt-für-Schritt-Anleitung hilft dem Anwender, in der Stresssituation einen kühlen Kopf zu bewahren • Durch die farbigen LEDs erhält der Anwender ein visuelles Feedback für den optimalen Kompressionsdruck • Akustisches Signal gibt die optimale Kompressionsfrequenz von 100 Schlägen pro Minute vor • Flexibles Material zur optimalen Anpassung an jede Körperform • Auflagefläche zeigt die genaue Positionierung der Hände für die Reanimation an • Zur Nutzung **bei Personen ab 12 Jahren**, kann auch in Kombination mit einem Defibrillator verwendet werden (Signalton dafür abschalten)

**87,00**

€/Stück | Pg. 341



**i**

Zur Motivationsförderung Erste Hilfe zu leisten!



**SCHNEN**  
PROTECTING LIFE

Art.-Nr.	Gewicht g
E 646 6028	885

# DYNAMIC-GLOW

*next level visibility*

Moderner Erste Hilfe-Koffer aus ABS-Kunststoff mit lang nachleuchtenden Permalight®-Elementen. So finden Sie den Koffer im Notfall auch in absoluter Dunkelheit. Durch die einfache und schnelle Handhabung ist der DYNAMIC-GLOW sehr anwenderfreundlich. Seine übersichtliche und großzügige Inneneinteilung bietet für jede Füllung ausreichend Platz und dank der 90 Grad Stopp-Arretierung sowie der patentierten Wandhalterung haben Sie einen schnellen Zugriff auf alle notwendigen Produkte.

- Leuchtet ohne Strom dank Permalight®
- Viel Platz für die Erste-Hilfe-Füllung
- Schnell zu öffnen durch „Cross-Rotation-Technology“
- Einfach in der Anwendung
- Smarte Wandhalterung mit „Easy-Out-Technology“



**NEU**



**SCHNGEN**  
PROTECTING LIFE

**Augen-Notfallstation**

Staubgeschützte Wandbox mit gebrauchsfertiger Augenspülflasche à 500 ml und 200 ml (ph-neutral) sowie Spiegel • Im Notfall sehr schnell und leicht zu öffnen • Keine Wartung notwendig - **3 Jahre haltbar** • Box aus Polystyrol mit Wandhalterung - zur Montage an direkt gefährdeten Arbeitsplätzen, wo mit Staub, Schmutz und auch Chemikalien zu rechnen ist

**Anwendung:** Bei Verätzungsgefahr durch Säuren und Alkali wird die neutralisierende 200 ml Plum Eyewash pH Neutral 4.9% Phosphate empfohlen. Im Anschluss daran wird eine Fortsetzung der Spülung mit der 0,5 l Plum Eyewash 0,9% Natrium Chloride bis zur ärztlichen Behandlung empfohlen. Die 0,5 l Augenspüllösung wird auch bei Fremdkörpern, z. B. Staub, Schmutz, Metall- bzw. Holzsplitter verwendet



**100,00**  
€/Stück | Pg. 666



Art.-Nr.	Inhalt
E 972 066	1 x 200 ml pH-Neutral, 1 x 500 ml Augenspüllösung

**Plum Eyewash pH Neutral 4.9% Phosphate**

Nach DIN 15154-4 • **Haltbarkeit 3 Jahre**  
• **Sterile** und **gebrauchsfertige** Flaschen  
• **4,9% Phosphatpufferlösung** • Hohe Funktionssicherheit durch ergonomisch geformte Augenschale

**Anwendung:** Zum Neutralisieren von Säuren und Alkali



**19,50**  
€/Stück | Pg. 666



Art.-Nr.	Inhalt ml	Spülzeit min
E 972 062	200	ca. 2

**Augennotfallstation "DUO"**

Staubgeschützte Wandbox mit 1 x 0,5 l Plum Eyewash pH Neutral 4.9% Phosphate DUO und 1 x 0,5 l Augenspüllösung Plum Eyewash 0,9% Natrium Chloride DUO • Flaschen mit je einem Augenaufsatz zum gleichzeitigen Spülen beider Augen • **Lieferumfang:** Wandbox inkl. Flaschen, Befestigungsmaterial und Spiegel

**Anwendung:** Besonders für den Einsatz an Arbeitsplätzen geeignet, wo Säuren und Alkali sowie Fremdkörper in das Auge gelangen können



**117,00**  
€/Stück | Pg. 666

**Plum Eyewash 0.9% Sodium Chloride**

Nach DIN 15154-4 • **Haltbarkeit 3 Jahre**  
• **Sterile** und **gebrauchsfertige** Flaschen mit **0,9% Natriumchloridlösung** - entspricht dem natürlichen Salzgehalt des Auges • Hohe Funktionssicherheit durch ergonomisch geformte Augenschale

**Anwendung:** Zum Entfernen von Fremdkörpern, wie z. B. Schmutz, Staub, Holz- und Metallsplittern. 500 ml Flasche auch geeignet zur Nachfüllung der Stationen



**15,40**  
€/Stück | Pg. 666



Art.-Nr.	Inhalt
E 601 8731	1 x 0,5 l pH Neutral DUO, 1 x 0,5 l Augenspüllösung DUO



Art.-Nr.	Inhalt ml	Spülzeit min
E 972 060	200	ca. 2



**Augenspülstation "QuickSafe Box Basic"**

Erste-Hilfe-Box mit transparentem Klappdeckel für sofortigen Überblick und raschen Zugriff • Staubgeschützt und hygienisch • Komplette Erste-Hilfe-Lösung, alles an einem Ort • Rasche Hilfe für Augenspülungen und kleineren Schnittverletzungen • Übersichtlich und leicht nachfüllbar

**Inhalt:** 2 x 500 ml Plum Eyewash 0.9% Sodium Chloride, 1 x 200 ml Plum Eyewash pH Neutral 4.9% Phosphate, 5 x 20 ml Plum Eyewash 0.9% Sodium Chloride QuickRinse Augenspülampullen, 1 x Pflasterrefill QuickFix Elastic mit 45 elastischen Pflastern, QuickGuide Gebrauchsanweisung und Befestigungsmaterial

**Anwendung:** Für Augenspülung und kleinere Schnittverletzungen



**158,00**  
€/Stück | Pg. 666

**Augenspülstation "QuickSafe Box Complete"**

Erste-Hilfe-Box mit transparentem Klappdeckel für sofortigen Überblick und raschen Zugriff • Staubgeschützt und hygienisch • Komplette Erste-Hilfe-Lösung, alles an einem Ort • Rasche Hilfe für Augenspülungen und kleineren Schnittverletzungen • Übersichtlich und leicht nachfüllbar

**Inhalt:** 2 x 500 ml Plum Eyewash 0.9% Sodium Chloride, 1 x 200 ml Plum Eyewash pH Neutral 4.9% Phosphate, 5 x 20 ml Plum Eyewash 0.9% Sodium Chloride QuickRinse Augenspülampullen, 1 x Pflasterrefill QuickFix Elastic mit 45 elastischen Pflastern, 18 x QuickCool Verbrennungsgel, 1 x QuickStop Wundverband Set mit 3 Tüchern in zwei Größen, 20 x QuickClean Wundreinigungstücher, QuickGuide Gebrauchsanweisung und Befestigungsmaterial

**Anwendung:** Für Augenspülung, Wundversorgung, kleinere Schnittverletzungen und Verbrennungen



**193,00**  
€/Stück | Pg. 666



Art.-Nr.	Abmessung mm	Ausführung
E 601 8734	430 x 253 x 92	staubgeschützt



Art.-Nr.	Abmessung mm	Ausführung
E 601 8733	430 x 253 x 92	staubgeschützt

**Wund- und Augenspray**

Mit **steriler 0,9% Natriumchloridlösung** • Gleichmäßiger Sprühstrahl für schnelle und wirksame Hilfe bei der Versorgung kleinerer Wunden, wie Kratzer und Schnitte auf der Haut oder Staub und Schmutz im Auge • Mehrfach verwendbar - bleibt dabei steril • **Hypoallergen** und **ohne Konservierungsstoffe** • Schutzkappe schützt den Sprühkopf vor äußeren Verschmutzungen • Haltbarkeit: 3 Jahre



**15,70**  
ab €/Stück | Pg. 666



Art.-Nr.	Inhalt ml	EUR/Stück Pg. 666
E 643 5191	50	15,70
E 643 5190	250	31,60

**Brandwundgel "Aloe Vera"**

**Kühlendes Gel** mit hoher Konzentration an organischer **Aloe Vera (97,5%)**, einem rein natürlichen Produkt • Wirkt regenerierend auf der Haut und ist für alle Hauttypen und jedes Alter geeignet • Hydratisiert und macht die Haut weich und geschmeidig • Großzügig aufgetragen beruhigt das Gel Insektenstiche oder exponierte Stellen wie zum Beispiel sonnenverbrannte Haut



**18,50**  
€/Stück | Pg. 666



Art.-Nr.	Inhalt ml
E 643 5198	75



# 9 Not- und Augenduschen

## Mobile Körperdusche "BodyNeutrAll"

Zur **schnellen** und **wirksamen Dekontamination** von Körper und Oberflächen bei Kontakt mit ätzenden und giftigen Gefahrstoffen, starke Säuren und Laugen, Oxydationsmittel, Formaldehyd, Phenol, organische Lösemittel, Flusssäure und Fluoride • Mit einer hochwirksamen Dekon-Lösung

E 6469644: Im Taschenformat zum Mitnehmen zur Dekontamination **bis zu 1 qm oder einer Armlänge**; 1 VE = 6 Stück  
 E 6469645: Zur Dekontamination **von kleineren Flächen bis zu 6 qm oder für bis zu 3 Personen**; 1 VE = 4 Stück  
 E 6469646: Zur Dekontamination **von mehreren Personen oder Flächen bis zu 50 qm**

**40,00**  
 ab €/Stück | Pg. 666



Art.-Nr.	Ausführung	Inhalt	VE	EUR/Stück
E 646 9644	Flasche im Taschenformat	0,1	6	<b>40,00</b>
E 646 9645	Sprühflasche	0,6	4	<b>274,00</b>
E 646 9646	Kanister	5	1	<b>1.638,00</b>



### RISIKOBEWERTUNG DES RAUMES:

Haben Sie die Risiken am Arbeitsplatz erkannt?

**Die besten Erste-Hilfe-Lösungen basieren auf einer angemessenen Risikobewertung eines Raumes** - davon sind wir bei Plum Safety überzeugt! Diese Einschätzung ist für die Sicherheit am Arbeitsplatz von entscheidender Bedeutung, und eine gründliche Begehung hilft Ihnen, Gefahren zu erkennen und die beste Erste-Hilfe-Lösung für Ihren Arbeitsplatz zu entwickeln.

### Jede Sekunde zählt!

Der einfache Zugang zu einer Augenspülstation ist für alle Arbeitsplätze, an denen die Gefahr von Augenverletzungen besteht, von entscheidender Bedeutung. Mit einer Risikobewertung des Raumes und Augenspülstationen, die an der Wand montiert werden, können Sie Ihre Erste-Hilfe-Lösung systematisieren. So sind sie leicht zugänglich, wenn Sekunden über die Auswirkungen eines Unfalls entscheiden.

Wir von Plum Safety empfehlen tragbare Augenspülstationen in der Nähe der Ausgänge zu platzieren, um die Augen während des Transports zur weiteren Behandlung gründlich spülen zu können.

Um alle wichtigen Aspekte abzudecken, müssen Sie Folgendes feststellen:

- 1) risikoreiche Bereiche
- 2) die Merkmale Ihres Arbeitsplatzes
- 3) vorhandene Chemikalien
- 4) handelt es sich um einen statischen oder dynamischen Arbeitsplatz?

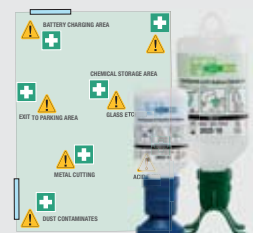

Für weitere Beratung und Fragen wenden Sie sich bitte an unser engagiertes Team oder besuchen Sie [www.plum-deutschland.de](http://www.plum-deutschland.de).



**Sicherheits-Augendusche mit Auffangbecken**

Augendusche aus Edelstahl/Kunststoff gemäß **DIN EN 15154-2:2006, DIN-DVGW** geprüft und zugelassen • Mit Auffangbecken • Volumenstrom: 14 l/min • Langleuchtender Push-Hebel für schnelle Bedienung - auch im Dunkeln und Sichtproblemen gut zu finden • Wasseranschluss 3/4-Zoll-IG • Für **Wandmontage** geeignet

**Anwendung:** Für Anwendungen in Labor, Lager und in der Industrie



**733,00**  
€/Stück | Pg. 340



Art.-Nr.	Ausführung
E 643 5205	mit Auffangbecken

**Sicherheits-Augendusche**

Augendusche aus Edelstahl/Kunststoff gemäß **DIN EN 15154-2:2006, DIN-DVGW** geprüft und zugelassen • Anschlussrohr aus Edelstahl für eine einfache Montage und Ausrichtung der Dusche, chemikalienbeständig grün pulverbeschichtet • Wasseranschluss 3/4-Zoll-AG • Breitstrahlende Hochleistungsbrauseköpfe 45° abgewinkelt, mit Kunststoffsprühplatte, verkalkungsarm • Volumenstrom 14 l/min pro Brausekopf • Für **Wandmontage** geeignet



**415,00**  
€/Stück | Pg. 340



Art.-Nr.	Ausführung
E 646 9649	mit 2 Brauseköpfen 45 Grad

**Hand-Augenduschen**

Augendusche aus Messing/Kunststoff gemäß **DIN EN 15154-2:2006, DIN-DVGW** geprüft und zugelassen • Mit Hochleistungsbrausekopf und integriertem, automatischen Mengenregulator und Rückflussverhinderer • Selbständig öffnende Staubabdeckkappe • Volumenstrom 7 l/min pro Brausekopf geeignet • Mit edelstahlmantelten Schlauch, 1,5 m lang, Anschluss 1/2-Zoll-Überwurfmutter • Für **Wand- und Tischmontage** geeignet



**332,00**  
ab €/Stück | Pg. 340



Art.-Nr.	Ausführung	EUR/Stück Pg. 340
E 643 5206	mit Brausekopf	332,00
E 643 5207	mit Brausekopf 45 Grad	395,00
E 643 5208	mit 2 Brauseköpfen 45 Grad	434,00



**Sicherheitsaufbewahrungsbox "SecuBox – Mini"**

Neutral mit 4 Gebotszeichen sortiert • Aus hochschlagzähem **ABS-Kunststoff** • **Staubgeschützt** • **Spritzwassergeschützt** • Inkl. Befestigungsmaterial • Rasche und einfache Handhabung • Die SecuBox kann individuell durch die beigelegten Piktogramme (Augen-, Atem-, Gehörschutz, Handschuhe) gestaltet werden

**22,10**  
€/Stück | Pg. 340



Art.-Nr.	Maße mm
E 601 9189	236 x 120 x 120

**Sicherheitsaufbewahrungsbox "SecuBox – Midi"**

Neutral mit 4 Gebotszeichen sortiert • Aus hochschlagzähem **ABS-Kunststoff** • **Staubgeschützt** • **Spritzwassergeschützt** • Inkl. Befestigungsmaterial • Rasche und einfache Handhabung • Die SecuBox kann individuell durch die beigelegten Piktogramme (Augen-, Atem-, Gehörschutz, Handschuhe) gestaltet werden

**46,30**  
€/Stück | Pg. 340



Art.-Nr.	Maße mm
E 601 9188	236 x 225 x 125

**Sicherheitsaufbewahrungsbox "SecuBox – Maxi"**

Neutral mit 4 Gebotszeichen sortiert • Aus hochschlagzähem **ABS-Kunststoff** • **Staubgeschützt** • **Spritzwassergeschützt** • Inkl. Befestigungsmaterial • Rasche und einfache Handhabung • Kann individuell durch die beigelegten Piktogramme (Kopf- und Gehörschutz, schwerer Atemschutz, Gesichtsschutzschild) gestaltet werden

**61,00**  
€/Stück | Pg. 340



Art.-Nr.	Maße mm
E 603 5577	236 x 315 x 200

**Sicherheitsaufbewahrungsboxen "SecuBox – Maxi 12"**

Für 12 Besucherschutzbrillen mit Einteilung • Aus hochschlagzähem **ABS-Kunststoff** • **Staubgeschützt** • **Spritzwassergeschützt** • Inkl. Befestigungsmaterial • Rasche und einfache Handhabung • **Lieferung ohne Inhalt**

**150,00**  
€/Stück | Pg. 340



Art.-Nr.	Maße mm
E 603 5576	236 x 315 x 200







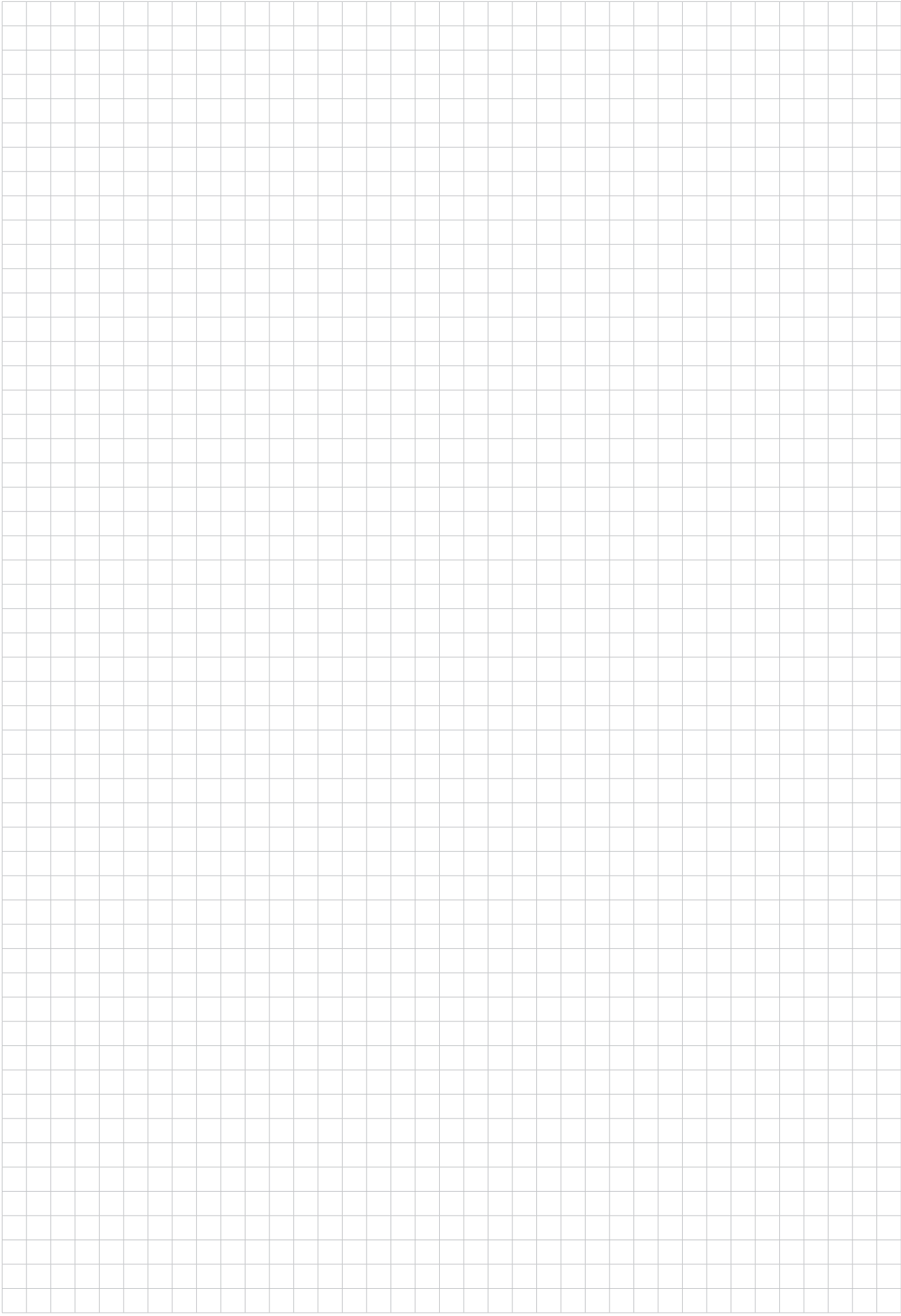





Artikelnummer: 6000

### Nylonfeinstrickhandschuhe WOLDO Flex

NORM: EN 388 Level 4-1-3-1

Farbe blau

mit griffiger Innenhandbeschichtung aus schwarzem Nitrilschaum

lieferbare Größen: 6 – 9

VE = 12/120 Paar

Anbruch: 2,45 €

ab 120 Paar: 1,95 €

ab 360 Paar: 1,75 €

ab **1,75 €**

Artikelnummer: 7000

### Feinstrickhandschuhe WOLDO-STAR

NORM: EN 388 Level 1-1-4-1

ca. 22 cm lang, 13 Gaugen, Baumwolle/Nylon mit Baumwollunterfaden

Baumwollanteil innen für besten Tragekomfort, Nylonanteil außen für hohe

Abriebfestigkeit

lieferbare Größen: 7 – 10

VE = 10/200 Paar

Anbruch: 1,90 €

ab 200 Paar: 1,50 €

ab 600 Paar: 1,30 €

ab **1,30 €**



Artikelnummer: 9500grau

### Schnittschutzhandschuhe WOLDO Cut „C“ grey

NORM: EN 388:2016

PU-Beschichtung teilbeschichtet auf Innenhand und Fingerkuppen grau,

Strickbund, hoher Schnittschutz, höchster Tragekomfort, Spezialgarn

Schutzkategorien:

Abriebfestigkeit: Stufe 4

Schnittfestigkeit: Stufe 4

Weiterreißkraft: Stufe 4

Durchstichkraft: Stufe 2

Schnittfestigkeit (TDM): Stufe C

EN 420:2003 + A1: 2009

Fingerfertigkeit: Stufe 5

Produktionsstätte ist BSCI und SA8000 zertifiziert.

lieferbare Größen: 6 – 11

VE = 10/100 Paar

Anbruch: 2,95 €

ab 100 Paar: 2,65 €

ab 600 Paar: 2,49 €

ab **2,49 €**



Artikelnummer: 1000

### Montagehandschuhe

WOLDO Skin white, PU beschichtet

Artikelnummer: 1500

### Montagehandschuhe

WOLDO Skin grey, PU beschichtet

ab **0,89 €**

NORM: EN388 Level 4-1-3-1X

Produktionsstätte amfori/BSCI zertifiziert

weiße PU-Beschichtung an Handinnenfläche

Lieferbare Größen: 6-11

VE = 12/240 Paar

Anbruch: 1,75 €

ab 240 Paar: 1,25 €

ab 720 Paar: 0,89 €



Fordern Sie auch unsere  
Spezialkataloge an:

- Kennzeichnungsschilder
- Erste Hilfe und Notfallmedizin
- Arbeitsplatzmatten
- Winterprogramm
- Werbetextilien für Freizeit und Beruf
- Schuhlagerliste

...und vieles mehr!

Druckprodukt mit finanziellem  
**Klimabeitrag**

ClimatePartner.com/11798-2311-1006



**WOLDO Arbeitsschutz GmbH & Co. KG**

Am Krautgarten 4 · 74251 Lehensteinsfeld

www.woldo-arbeitsschutz.de · info@woldo-arbeitsschutz.de

**Telefon +49 (0) 7134 / 90 17 17**